



CW003G



EN	Cordless Cooler & Warmer Box	INSTRUCTION MANUAL	4
FR	Glacière & réchaud sans fil	MANUEL D'INSTRUCTION	13
DE	Akku-Kühl- und Warmhaltebox	GEBRAUCHSANLEITUNG	22
IT	Frigorifero e Scaldavivande portatile	MANUALE D'USO	31
NL	Draadloze Koeler en Warmerbox	GEBRUIKSAANWIJZING	40
ES	Caja Enfriadora & Térmica Inalámbrica	MANUAL DE INSTRUCCIONES	49
PT	Refrigerador e aquecedor a Bateria	MANUAL DE INSTRUÇÕES	58
DA	Ledningsfri køle- og opvarmningsboks	INSTRUKTIONSVEJLEDNING	67
EL	Ασύρματος Ψύκτης & Θερμαντήρας	ΕΓΧΕΙΡΙΔΙΟ ΟΔΗΓΙΩΝ	76
TR	Kablosuz Soğutma ve Isıtma Kutusu	TALİMAT KILAVUZU	85
SV	Sladdlös kylar- och värmarbox	BRUKSANVISNING	94
NO	Batteridrevet kjøle- og varmeboks	BRUKSANVISNING	103
FI	Kannettava kylmä- ja kuumalaukku	OHJEKIRJA	112
LV	Ar akumulatoru darbināms ledusskapis un sildītājs	INSTRUKCIJU ROKASGRĀMATA	121
LT	Belaidis kilnojamas maisto šaldytuvas-šildytuvas	NAUDOJIMO INSTRUKCIJA	130
ET	Juhtmevaba jahutus- ja soojenduskast	KASUTUSJUHEND	139
PL	Akumulatorowa Chłodziarka/Podgrzewacz	INSTRUKCJA OBSŁUGI	148
HU	Vezeték nélküli hűtő-fűtő láda	HASZNÁLATI ÚTMUTATÓ	157
SK	Bezdrôtový chladiaci a ohrievací box	NÁVOD K POUŽITÍ	166
CS	Bezdrátový chladicí a ohřivací box	NÁVOD K POUŽITÍ	175
SL	Brezžični hladilna in grelna torba	NAVODILA ZA UPORABO	184
SQ	Kuti ngrohëse/fthohëse me bateri	MANUALI I UDHËZIMEVE	193
BG	Хладилна кутия с батерия и режим затопляне	ИНСТРУКЦИЯ ЗА УПОТРЕБА	202
HR	Bežični hladnjak i kutija za zagrijavanje	UPUTE ZA UPORABU	211
MK	Сандак за ладење / греење на батерии	ПРИРАЧНИК	220
SR	Бежична кутија за хлађење и загревање	ПРИРУЧНИК СА УПУТСТВИМА	229
RO	Ladă frigorifică portabilă cu funcție de răcire și încălzire	MANUAL CU INSTRUCȚIUNI	238
UK	Акумуляторний холодильник-нагрівач	ІНСТРУКЦІЯ З КОРИСТУВАННЯ	247
RU	Акумуляторный холодильник с системой обогрева	РУКОВОДСТВО ПОЛЬЗОВАТЕЛЯ	256
KK	Сымсыз тоназыткыш/жылы бокс	ПАЙДАЛАНУ НҮСҚАУЛЫҒЫ	265
ZHTW	充電式攜帶型保溫保冷箱	使用說明書	274

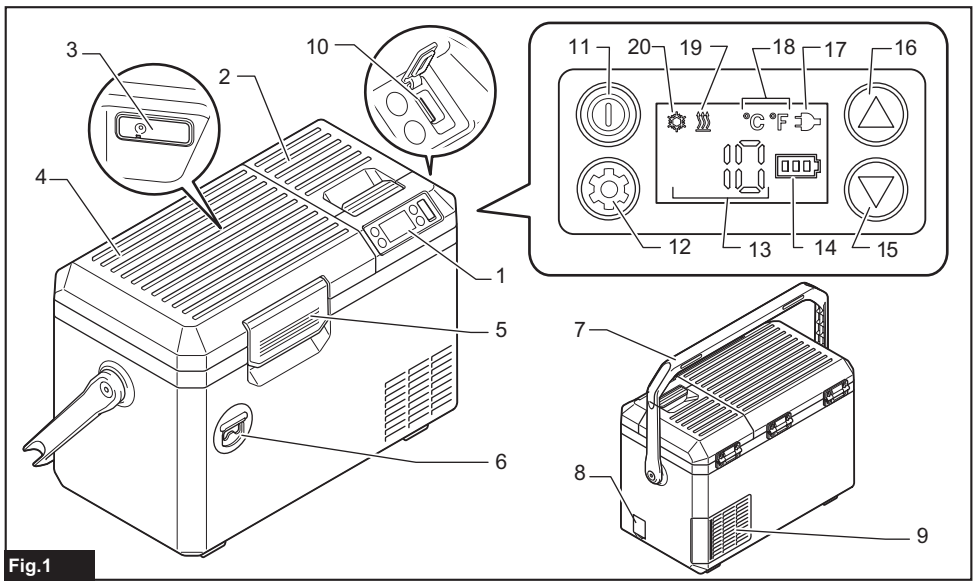

Fig.1

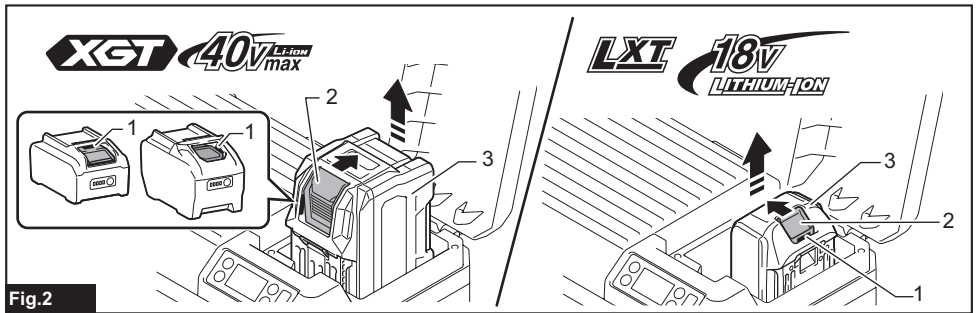

Fig.2

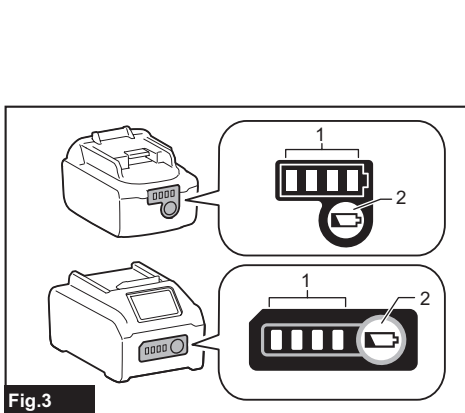

Fig.3

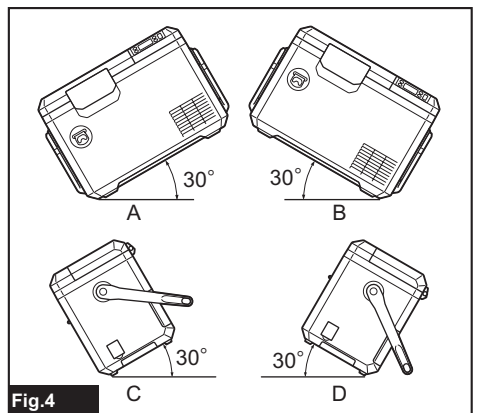

Fig.4

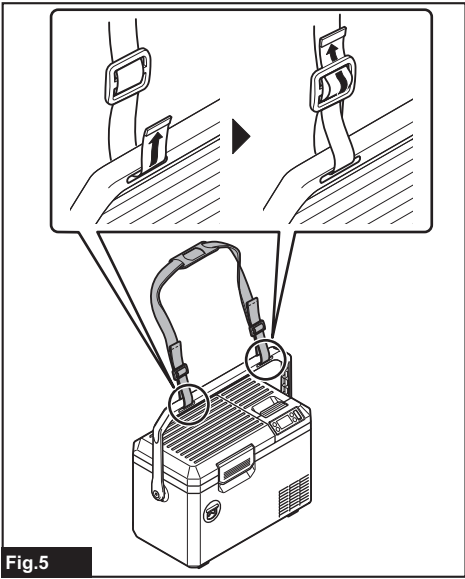

Fig.5

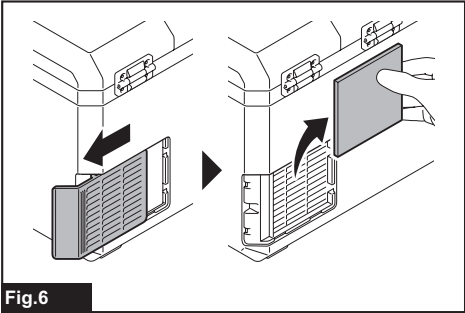

Fig.6

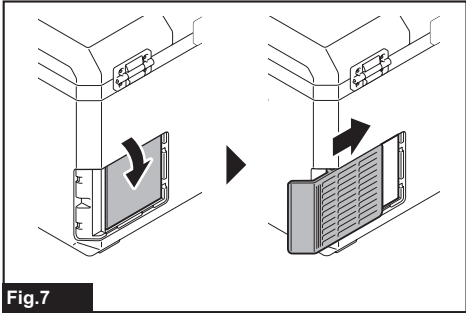

Fig.7

WARNING

This appliance can be used by children aged from 8 years and above and persons with reduced physical, sensory or mental capabilities or lack of experience and knowledge if they have been given supervision or instruction concerning use of the appliance in a safe way and understand the hazards involved. Children shall not play with the appliance. Cleaning and user maintenance shall not be made by children without supervision.

SPECIFICATIONS

Model:		CW003G
Capacity		7 L
Input	Battery cartridge	D.C. 18 V / D.C. 36 V
	AC adapter (Optional accessory)	Refer the indication on the AC adapter. (Input voltage varies depending on the country.)
	Cigarette lighter adapter	D.C. 12 V / D.C. 24 V
Anti-shock protection class		III
Climate type		SN / N / ST / T
Insulation material / Foaming material		Polyurethane foam / Cyclopentane (C ₅ H ₁₀)
Refrigerant		R-1234yf (24 g)
Operating power		cooling power 65 W, heating power 31 W
Dimensions (L × W × H)	External dimensions	456 mm × 245 mm × 308 mm (not including the carrying handle)
	Inside of the chamber	210 mm × 150 mm × 230 mm
Net weight		9.4 kg (with BL4080F) / 7.5 kg (without battery)
Protection degree		IPX4 (only powered by battery pack)
Selectable control temperature	Cooling mode	-18 °C, -15 °C, -10 °C, -5 °C, 0 °C, 5 °C, 10 °C (0 °F, 5 °F, 15 °F, 25 °F, 30 °F, 40 °F, 50 °F)
	Heating mode	30 °C, 35 °C, 40 °C, 45 °C, 50 °C, 55 °C, 60 °C (85 °F, 95 °F, 105 °F, 115 °F, 120 °F, 130 °F, 140 °F)
USB power supply port		Type A / Output voltage D.C. 5 V / Output current D.C. 2.4 A

- Due to our continuing program of research and development, the specifications herein are subject to change without notice.
- Specifications may differ from country to country.

Applicable battery cartridge and charger

D.C.18 V Model	Battery cartridge	BL1815N / BL1820B / BL1830B / BL1840B / BL1850B / BL1860B
	Charger	DC18RC / DC18RD / DC18RE / DC18SD / DC18SE / DC18SF / DC18SH / DC18WC
D.C.36 V Model	Battery cartridge	BL4020 / BL4025 / BL4040 / BL4050F / BL4080F
	Charger	DC40RA / DC40RB / DC40RC

- Some of the battery cartridges and chargers listed above may not be available depending on your region of residence.

⚠ WARNING: Only use the battery cartridges and chargers listed above. Use of any other battery cartridges and chargers may cause injury and/or fire.

Operating time

NOTE: Operating times are approximate and may differ depending on battery type, charging status, and usage condition.

Voltage	Battery cartridge	Operating time for each control temperature (hours)								
		Ambient temperature is 30 °C (85 °F)					Ambient temperature is 0 °C (30 °F)			
		-18 °C (0 °F)	-10 °C (15 °F)	0 °C (30 °F)	5 °C (40 °F)	10 °C (50 °F)	30 °C (85 °F)	40 °C (105 °F)	50 °C (120 °F)	60 °C (140 °F)
18 V	BL1815N	0.5	1.0	1.5	2.0	2.5	1.5	1.5	1.0	1.0
	BL1820B	1.0	1.5	2.0	2.5	3.0	2.5	2.0	1.5	1.5
	BL1830B	1.5	2.0	2.5	3.5	4.5	3.5	2.5	2.5	2.0
	BL1840B	2.5	3.5	4.0	5.5	6.5	5.0	3.5	3.5	3.0
	BL1850B	3.0	4.5	5.0	7.0	8.5	6.5	4.5	4.5	4.0
	BL1860B	3.5	5.0	6.0	8.5	10.0	7.5	6.0	5.0	4.5
36 V	BL4020	2.5	3.0	5.5	6.5	7.5	5.0	4.0	3.0	2.5
	BL4025	3.5	4.0	7.0	8.5	10.0	6.5	5.0	3.5	3.5
	BL4040	5.5	7.0	11.5	13.5	16.0	10.5	8.0	6.0	5.5
	BL4050F	7.0	8.5	14.0	16.5	20.0	13.5	10.0	7.5	7.0
	BL4080F	11.5	14.0	23.0	27.0	32.0	21.5	16.5	12.0	11.5

Symbols

The followings show the symbols which may be used for the equipment. Be sure that you understand their meaning before use.



Read instruction manual.



Only for EU countries

Due to the presence of hazardous components in the equipment, waste electrical and electronic equipment, accumulators and batteries may have a negative impact on the environment and human health.

Do not dispose of electrical and electronic appliances or batteries with household waste!

In accordance with the European Directive on waste electrical and electronic equipment and on accumulators and batteries and waste accumulators and batteries, as well as their adaptation to national law, waste electrical equipment, batteries and accumulators should be stored separately and delivered to a separate collection point for municipal waste, operating in accordance with the regulations on environmental protection. This is indicated by the symbol of the crossed-out wheeled bin placed on the equipment.



Caution: risk of fire.



Do not fill the water directly in the chamber. Do not immerse the appliance in water. Do not pour water on the appliance. Otherwise electric shock or malfunction may occur.

SAFETY WARNINGS

- The device is suitable for:**
 - Operation in vehicles.
 - Cooling and deep-freezing food.
 - Camping use only when the appliance powered by battery pack.
- This appliance uses FLAMMABLE REFRIGERANTS. Read and follow this instructions for handling. Ask our service center for servicing. When disposing the appliance, follow your local regulations relating to disposal of FLAMMABLE REFRIGERANTS.**
- WARNING: Keep ventilation openings in the appliance enclosure clear of obstruction.**
- WARNING: Do not use mechanical devices or other means to accelerate the defrosting process, other than those recommended by the manufacturer.**
- WARNING: Do not damage the refrigerant circuit.**
- WARNING: Do not use electrical appliances inside the food storage compartments of the appliance, unless they are of the type recommended by the manufacturer.**
- This appliance contains flammable insulation blowing gases inside. When disposing the appliance, follow your local regulations relating to disposal of flammable insulation blowing gases.**
- Do not store explosive substances such as aerosol cans with a flammable propellant in this appliance.**

9. **This appliance is intended to be used in household and similar applications such as**
 - staff kitchen areas in shops, offices and other working environments;
 - farm houses and by clients in hotels, motels and other residential type environments;
 - bed and breakfast type environments;
 - catering and similar non-retail applications.
10. **If the SUPPLY CORD is damaged, it must be replaced by a special cord or assembly available from the manufacturer or its service agent.**
11. **WARNING: Risk of child entrapment. Before you throw away your old refrigerator or freezer:**
 - * **Take off the doors.**
12. **The installation clearance around and above the unit shall be no less than 15 mm.**
13. **When positioning the appliance, ensure the power cord is not tapped or damaged.**
14. **Do not locate multiple portable socket-outlets or portable power supplies at the rear of the appliance.**
15. **Disposal of the appliance.**



This marking indicates that this product should not be disposed with other household wastes throughout the EU. To prevent possible harm to the environment or human health from uncontrolled waste disposal, recycle it responsibly to promote the sustainable reuse of material resource. The insulation blowing gas are flammable. When disposing of the appliance, do so only at an authorized waste disposal centre. Do not expose to flame.

IMPORTANT NOTICES

1. **Read the instruction manual carefully before use.**
2. **Check if the voltage range used is the same as that marked on the nameplate, whether the power cord plug is match the socket, and ensure that the socket is well grounded.**
3. **Even if the appliance is not in use, do not place the appliance upside down, or tilt it above 15°. Otherwise malfunction may occur.**
4. **When carrying the appliance, keep the appliance with the upper cover facing up. Do not carry the appliance with upside down. Otherwise malfunction may occur.**
5. **Do not immerse the appliance in water or other liquid to prevent electric shock. Do not expose to rain.**
6. **When cleaning or not in use, remove the battery and unplug the power plug.**
7. **Any accessories not recommended by the manufacturer may not be used.**
8. **Do not place the appliance in hot places such as in a car under the sun or near heating materials.** Cooling performance may be reduced, or a gas leak may cause a fire.
9. **Do not place the appliance near gas appliances.** Cooling performance may be reduced, or a gas leak may cause a fire.
10. **Do not start the power button frequently (at least 5 minutes each time) to avoid damage to the compressor.**
11. **Do not insert metal foil or other conductive materials into the appliance to prevent fire or short circuit.**
12. **Do not use chemical washing liquids and hard tools to clean the product.**
13. **Insert the plug completely into the "DC IN" inlet.** Failure to do so may deform the plug or cause a fire.
14. **Do not operate the appliance while driving.** Doing so may cause an accident.
15. **When the remaining automobile battery capacity gets small, use the appliance with the engine running. After using the appliance, unplug the cigarette lighter socket to prevent the loading on the automobile battery.**
16. **Do not use the AC adapter outdoors.** Otherwise electric shock may occur.
17. **Do not abuse the AC adapter and cigarette lighter adapter.**
18. **Clean the plug of the AC adapter and cigarette lighter adapter.** Dirt such as water or salt adhering to the plug may cause rust and result poor conductivity, deformation or fire.
19. **Do not touch the plug of the AC adapter and cigarette lighter adapter immediately after operation.** They may be extremely hot and could burn your skin.
20. **Do not disassemble the appliance.**
21. **Do not charge the car battery while using the appliance.** Unacceptable voltage may be applied to the product, resulting in failure or fire.
22. **Do not use flammable sprayer near the appliance.** Otherwise it may cause fire.
23. **During operation, do not touch the contents, especially those made of metal, inside the appliance with wet hands.** Doing so may cause frostbite.
24. **Do not handle the plug with wet or greasy hand.** Doing so may cause electric shock.
25. **Do not put such as medicines or academic materials in the appliance.** This appliance cannot storage the materials that require strict temperature control.
26. **Do not use this product as a stepstool or chair.** It may cause falls and injuries.
27. **Do not allow small children and pets to play with this appliance. Keep the appliance out of reach of children when storing.**

28. **Do not overfill food and drink in the appliance.** Cooling performance may be reduced, causing food and drink to rot.
29. **Be careful not to run out of battery power while keeping food and drink cool or warm. Do not store opened foods for a long time.** Food and drink may rot.
30. **Do not use a knife or a screwdriver to remove ice or frost from the appliance.** Doing so may damage the inside of the appliance and cause a malfunction, or the enclosed gas or oil may squirt.
31. **Do not use the DC output (DC) of the engine generator as the power supply.** Doing so may cause a failure.
32. **Do not put water etc. directly in the appliance.** Water may get inside the appliance and cause a malfunction. If water has accumulated in the chamber, wipe it off with a soft cloth.
33. **Be careful not to pinch your finger when closing and opening the upper cover.**
34. **Do not put things that are easily perishable in the chamber.** The food or drink may rot.
35. **When operating heating mode, do not touch the inside of the appliance with your hand for a long time.** Risk of low-temperature burns.
36. **When putting food or drink in the appliance, keep the inside of the chamber clean.** Risk of food poisoning etc.
37. **Do not use this appliance in the refrigerator vehicle or refrigerator chamber.** Dew condensation easily occurs in the refrigerator vehicle and refrigerator chamber, causing water droplets to fall on the appliance and result in malfunctions.
38. **Do not put creatures such as pets in the appliance.** This appliance cannot save creatures.
39. **Do not put a cold agent in a broken bag.** If the cold agent leak in the appliance, the metal part of the appliance may be corroded. If the cold agent leaks, wipe it off with a damp soft cloth and then wipe dry with a soft cloth.
40. **Attach the shoulder band securely so that it does not drop off due to the weight of the appliance.** Otherwise the appliance may fall and cause injury.
41. **When putting food and drink in the appliance, put a cold or hot thing in advance.** This appliance cannot cool or heat in a short time.
42. **When using the appliance in a car, be sure to install the appliance in a stable place such as the luggage space or the feet of the rear seats, and fix it. Do not place the appliance on the seat in an unstable state.** If the car suddenly starts or stops during driving, the appliance may fall over and move, causing injury.
43. **Hold the appliance firmly when carrying.** Otherwise the appliance may fall and cause a malfunction, or falling on your feet may cause injury.
44. **When using in dusty environment, clean the sponge filter more often.** Dusty environment causes sponge filter clogging easily and fire.

SAFETY WARNINGS for BATTERY-OPERATED APPLIANCE

Battery-operated appliance use and care

1. **Prevent unintentional starting. Ensure the switch is in the off-position before connecting to battery pack, picking up or carrying the appliance.** Carrying the appliance with your finger on the switch or energizing appliance that have the switch on invites accidents.
2. **Disconnect the battery pack from the appliance before making any adjustments, changing accessories, or storing appliance.** Such preventive safety measures reduce the risk of starting the appliance accidentally.
3. **Recharge only with the charger specified by the manufacturer.** A charger that is suitable for one type of battery pack may create a risk of fire when used with another battery pack.
4. **Use appliances only with specifically designated battery packs.** Use of any other battery packs may create a risk of injury and fire.
5. **When battery pack is not in use, keep it away from other metal objects, like paper clips, coins, keys, nails, screws or other small metal objects, that can make a connection from one terminal to another.** Shorting the battery terminals together may cause burns or a fire.
6. **Under abusive conditions, liquid may be ejected from the battery; avoid contact. If contact accidentally occurs, flush with water. If liquid contacts eyes, additionally seek medical help.** Liquid ejected from the battery may cause irritation or burns.
7. **Do not use a battery pack or appliance that is damaged or modified.** Damaged or modified batteries may exhibit unpredictable behaviour resulting in fire, explosion or risk of injury.
8. **Do not expose a battery pack or appliance to fire or excessive temperature.** Exposure to fire or temperature above 130 °C may cause explosion.
9. **Follow all charging instructions and do not charge the battery pack or appliance outside the temperature range specified in the instructions.** Charging improperly or at temperatures outside the specified range may damage the battery and increase the risk of fire.
10. **Have servicing performed by a qualified repair person using only identical replacement parts.** This will ensure that the safety of the product is maintained.
11. **Do not modify or attempt to repair the appliance or the battery pack except as indicated in the instructions for use and care.**

Important safety instructions for battery cartridge

1. **Before using battery cartridge, read all instructions and cautionary markings on (1) battery charger, (2) battery, and (3) product using battery.**
2. **Do not disassemble or tamper with the battery cartridge.** It may result in a fire, excessive heat, or explosion.
3. **If operating time has become excessively shorter, stop operating immediately.** It may result in a risk of overheating, possible burns and even an explosion.
4. **If electrolyte gets into your eyes, rinse them out with clear water and seek medical attention right away.** It may result in loss of your eyesight.
5. **Do not short the battery cartridge:**
 - (1) **Do not touch the terminals with any conductive material.**
 - (2) **Avoid storing battery cartridge in a container with other metal objects such as nails, coins, etc.**
 - (3) **Do not expose battery cartridge to water or rain.**

A battery short can cause a large current flow, overheating, possible burns and even a breakdown.
6. **Do not store and use the appliance and battery cartridge in locations where the temperature may reach or exceed 50 °C (122 °F).**
7. **Do not incinerate the battery cartridge even if it is severely damaged or is completely worn out.** The battery cartridge can explode in a fire.
8. **Do not nail, cut, crush, throw, drop the battery cartridge, or hit against a hard object to the battery cartridge.** Such conduct may result in a fire, excessive heat, or explosion.
9. **Do not use a damaged battery.**
10. **The contained lithium-ion batteries are subject to the Dangerous Goods Legislation requirements.**

For commercial transports e.g. by third parties, forwarding agents, special requirement on packaging and labeling must be observed. For preparation of the item being shipped, consulting an expert for hazardous material is required. Please also observe possibly more detailed national regulations.

Tape or mask off open contacts and pack up the battery in such a manner that it cannot move around in the packaging.
11. **When disposing the battery cartridge, remove it from the appliance and dispose of it in a safe place.** Follow your local regulations relating to disposal of battery.
12. **Use the batteries only with the products specified by Makita.** Installing the batteries to non-compliant products may result in a fire, excessive heat, explosion, or leak of electrolyte.
13. **If the appliance is not used for a long period of time, the battery must be removed from the appliance.**
14. **During and after use, the battery cartridge may take on heat which can cause burns or low temperature burns.** Pay attention to the handling of hot battery cartridges.
15. **Do not touch the terminal of the appliance immediately after use as it may get hot enough to cause burns.**
16. **Do not allow chips, dust, or soil stuck into the terminals, holes, and grooves of the battery cartridge.** It may result in poor performance or breakdown of the appliance or battery cartridge.
17. **Unless the appliance supports the use near high-voltage electrical power lines, do not use the battery cartridge near high-voltage electrical power lines.** It may result in a malfunction or breakdown of the appliance or battery cartridge.
18. **Keep the battery away from children.**

SAVE THESE INSTRUCTIONS.

⚠ CAUTION: Only use genuine Makita batteries. Use of non-genuine Makita batteries, or batteries that have been altered, may result in the battery bursting causing fires, personal injury and damage. It will also void the Makita warranty for the Makita appliance and charger.

Tips for maintaining maximum battery life

1. **Charge the battery cartridge before completely discharged.** Always stop appliance operation and charge the battery cartridge when you notice less appliance power.
2. **Never recharge a fully charged battery cartridge.** Overcharging shortens the battery service life.
3. **Charge the battery cartridge with room temperature at 10 °C - 40 °C (50 °F - 104 °F).** Let a hot battery cartridge cool down before charging it.
4. **When not using the battery cartridge, remove it from the appliance or the charger.**
5. **Charge the battery cartridge if you do not use it for a long period (more than six months).**

PARTS DESCRIPTION

► Fig.1

1	Control panel	2	Battery cover
3	LED light	4	Upper cover
5	Upper cover hook	6	Opener
7	Carrying handle	8	"DC IN" socket
9	Filter cover	10	USB power supply port
11	Power button	12	Cool / heat switch button
13	Temperature display	14	Battery indicator
15	Temperature reduction button	16	Temperature plus button
17	Lamp of "DC IN"	18	Unit of temperature
19	Lamp of heating mode	20	Lamp of cooling mode

OPERATION

⚠ CAUTION: Do not put things that are easily perishable in the chamber. The food or drink may rot.

NOTE: When operating the appliance in high humid environment, dew condensation may occur on the appliance. This is not malfunction of the appliance. Use a dry cloth to wipe the dew condensation off the appliance.

1. Connecting the power supply

A) Battery

⚠ CAUTION: Always switch off the appliance before installing or removing the battery cartridge.

⚠ CAUTION: Hold the appliance and the battery cartridge firmly when installing or removing battery cartridge. Failure to hold the appliance and the battery cartridge firmly may cause them to slip off your hands and result in damage to the appliance and battery cartridge and a personal injury.

⚠ CAUTION: Be careful not to pinch your finger when opening or closing the battery cover.

⚠ CAUTION: Be careful not to pinch your fingers between the battery cartridge and the terminals. It may cause slash injury.

To install the battery cartridge, open the battery cover. Align the tongue on the battery cartridge with the groove in the housing and slip it into place. Insert it all the way until it locks in place with a little click.

Then close the battery cover.

To remove the battery cartridge, slide it from the appliance while sliding the button on the front of the cartridge.

► Fig.2 1. Red indicator 2. Button 3. Battery cartridge

⚠ CAUTION: Always install the battery cartridge fully until the red indicator cannot be seen. If not, it may accidentally fall out of the appliance, causing injury to you or someone around you.

⚠ CAUTION: Do not install the battery cartridge forcibly. If the cartridge does not slide in easily, it is not being inserted correctly.

B) AC adapter

Optional accessory

When using the appliance with AC power, use the AC adapter supplied with the appliance. Insert the plug to "DC IN" inlet of the appliance and then insert the other end to an outlet.

When the appliance is operating with power from AC adapter, the lamp of "DC IN" lights up.

C) Cigarette lighter adapter

When using the appliance with the cigarette lighter socket, use the cigarette lighter adapter supplied with the appliance. Insert the plug to "DC IN" inlet of the appliance and then insert the other end to the cigarette lighter socket.

When the appliance is operating with power from cigarette lighter adapter, the lamp of "DC IN" lights up.

⚠ CAUTION: Insert the plug completely into the "DC IN" inlet. Failure to do so may deform the plug or cause a fire.

⚠ CAUTION: Always close the "DC IN" socket cover firmly when the power cord is not plugged. Otherwise foreign matter may enter the appliance and cause a malfunction.

NOTE: When the appliance shifts power supply, the compressor will stop for about 3 minutes to protect the compressor.

NOTE: After turning off the appliance, it takes about 3 minutes to restart the compressor because of the protection of the compressor.

NOTE: If the appliance stops by any means other than pressing the power button, the appliance turns on automatically when the power supply of the AC adapter or the cigarette lighter adapter is regained.

2. Turning on the appliance

Press the power button to turn on the appliance. Press the power button again to turn off the appliance.

3. Switching cooling / heating mode

Press the cool / heat switch button to switch the operating mode.

- When the appliance operates in cooling mode, the lamp of cooling mode lights up.
- When the appliance operates in heating mode, the lamp of heating mode lights up.

The temperature display flashes the control temperature.

4. Selecting the control temperature

Press the temperature plus button or the temperature reduction button to select the control temperature. Refer the chapter "SPECIFICATIONS" for the selectable control temperature.

The appliance starts cooling / heating 5 seconds after without any operation, then the control temperature stop flashing and the temperature display shows the current temperature.

The appliance stops cooling / heating when the current temperature reaches the control temperature.







Tips for efficient cooling

- Opening the upper cover for long periods can cause significant increase of the temperature in the chamber.
- Regularly clean surfaces that can come in contact with food and accessible drainage systems.
- Store raw meat and fish in suitable containers in the chamber, so that it is not in contact with or drip onto other food.
- If the chamber is left empty for long periods:
 - Switch off the appliance.
 - Defrost the chamber.
 - Clean and dry the chamber.
 - Leave the upper cover open to prevent mold developing within the chamber.

FUNCTION

Indicating the remaining battery capacity

















The battery indicator shows the remaining battery capacity. The remaining battery capacity is shown as the following table.

Battery indicator status		Remaining capacity
 Lighted	 Off	
		50% to 100%
		20% to 50%
		0% to 20%
 (Blinking)		Charge the battery.

(Only for battery cartridges with the indicator)

Press the check button on the battery cartridge to indicate the remaining battery capacity. The indicator lamps light up for a few seconds.

► Fig.3 1. Indicator lamps 2. Check button

Indicator lamps			Remaining capacity
 Lighted	 Off	 Blinking	
			75% to 100%
			50% to 75%
			25% to 50%
			0% to 25%
			Charge the battery.
			The battery may have malfunctioned.
			

NOTE: Depending on the conditions of use and the ambient temperature, the indication may differ slightly from the actual capacity.

NOTE: The first (far left) indicator lamp will blink when the battery protection system works.

Appliance / battery protection system

The appliance is equipped with the protection system. This system automatically cuts off power to extend appliance and battery life. The appliance will automatically stop during operation if the appliance or battery is placed under one of the following conditions.

- **Battery over discharge protection**
When the battery capacity becomes low, the appliance stops automatically. The battery indicator prompts that the battery should be charged. Remove the batteries from the appliance and charge the batteries.
- **Overcurrent protection**
When the appliance / battery is operated in a manner that causes it to draw an abnormally high current, the appliance automatically stops. In this situation, stop the application that caused the appliance to become overloaded. Then turn the appliance on to restart.
- **Low-voltage protection**
When the car input voltage is lower than the rated voltage, this protection system turns off the appliance and the temperature display shows "F3" with beep sound.
- **Over-voltage protection**
When the input voltage is higher than the rated voltage, this protection system turns off the appliance and the temperature display shows "F4" with beep sound.
- **Short circuit protection**
The circuit has short circuit protection function in case of short circuit. In this situation, take the appliance to Makita Authorized or Factory Service Centers.
- **Tilt protection function**
The appliance is equipped with the tilt protection function. When operating the appliance in cooling mode, the appliance will automatically shut down if the appliance is placed under one of the following angles.
When the appliance get equal to or greater than 30° from level angle as shown A, B, C, or D in the figure, the appliance shuts down and the temperature display shows "F1" for a while. It takes 3 minutes to restart after the appliance back in level position.
▶ Fig.4

Protections against other causes

Protection system is also designed for other causes that could damage the appliance and allows the appliance to stop automatically. Take all the following steps to clear the causes, when the appliance has been brought to a temporary halt or stop in operation.

1. Turn the appliance off, and then turn it on again to restart.
 2. Charge the battery(ies) or replace it/them with recharged battery(ies).
 3. Let the appliance and battery(ies) cool down.
- If no improvement can be found by restoring protection system, then contact your local Makita Service Center.

USB charging

There is the USB port in the battery compartment. The USB port continuously outputs 5 V voltage in operation state.

NOTICE: Connect only devices which are compatible with the USB power supply port. Otherwise it may cause malfunction to the appliance.

NOTICE: Do not connect the USB power supply port of this appliance to the USB terminal of your computer. It may cause malfunction.

NOTICE: Before connecting USB device to the appliance, always backup your data of USB device. Otherwise your data may be lost by any possibility.

NOTICE: When not using or after charging, remove the USB cable and close the cover.

NOTE: The appliance may not supply power to some USB devices.

Memory function

After setting the control temperature, if the user does not operate within 5 seconds, the current setting will be memorized. Next time, the appliance starts in the same setting.

Switching the unit of temperature

You can switch the unit of temperature °C (degree Celsius) or °F (degree Fahrenheit) by following procedure.

1. Turn on the appliance.
2. Press the cool / heat switch button until the unit (°C or °F) starts flashing.
3. Press the temperature plus button or the temperature reduction button to select unit.
4. Press the cool / heat switch button, or leave the appliance 5 seconds without any operation. The unit selection is completed.

Shoulder belt

⚠ CAUTION: Make sure the shoulder belt is securely attached properly. Otherwise falling accident may occur.

⚠ CAUTION: When carrying the appliance, keep holding the appliance even if when using the shoulder belt. Carrying the appliance using only the shoulder belt makes it unstable. The shoulder belt may come off or the appliance hit other objects and cause injury.

1. Put the belt through the carrying handle.
2. Buckle the belt.

▶ Fig.5

Error code

For the specific errors, the temperature display shows following code.

Error code	Matter
F1	Tilt protection is active. Refer the section for the tilt protection function.
F2	Running out of battery.
F3	Input voltage is low. Refer the paragraph for the low-voltage protection.
F4	Input voltage is high. Refer the paragraph for the over-voltage protection.
Error codes other than the above	Turn off and restart the appliance. If the error still does not improve, take the appliance to Makita Authorized or Factory Service Centers.

MAINTENANCE

⚠ CAUTION: Always be sure that the appliance is switched off, unplugged, and the battery cartridge is removed before attempting to perform inspection or maintenance.

⚠ CAUTION: Do not spray or pour water on the appliance when cleaning. Do not wash with a hose; avoid getting water inside of the appliance.

NOTICE: Never use gasoline, benzine, thinner, alcohol or the like. Discoloration, deformation or cracks may result.

To maintain product SAFETY and RELIABILITY, repairs, any other maintenance or adjustment should be performed by Makita Authorized or Factory Service Centers, always using Makita replacement parts.

Cleaning

- Clean the oil stain in the chamber regularly.
- Clean around the interior of the chamber to prevent odor.
- Clean the dust on the sponge filter regularly to improve the refrigeration efficiency.
- The sealing strip of the upper cover is easy to get dirty, clean it in time.

Defrosting

To defrost, turn off the power and wait until the frost has melted. Then wipe off the water.

Cleaning the sponge filter

⚠ CAUTION: After cleaning the sponge filter, be sure to install it on the appliance. Operating the appliance without the sponge filter may cause malfunction.

1. Slide the filter cover in the direction of the arrow shown in the figure, and then take the filter cover off.
2. Take off the sponge filter, clean the sponge filter.

▶ Fig.6

3. Install the sponge filter and the filter cover back.

▶ Fig.7

OPTIONAL ACCESSORIES

⚠ CAUTION: These accessories or attachments are recommended for use with your Makita tool specified in this manual. The use of any other accessories or attachments might present a risk of injury to persons. Only use accessory or attachment for its stated purpose.

If you need any assistance for more details regarding these accessories, ask your local Makita Service Center.

- AC adapter
- Makita genuine battery and charger

NOTE: Some items in the list may be included in the tool package as standard accessories. They may differ from country to country.

AVERTISSEMENT

Le présent appareil peut être utilisé par les enfants âgés à partir de 8 ans et plus et les gens ayant le physique réduit, les capacités sensorielles ou mentales ou le manque d'expérience et de connaissance s'ils ont été supervisés ou ils ont reçu l'instruction concernant l'utilisation de l'appareil en sécurité et en comprenant les dangers concernés. Les enfants ne doivent pas jouer avec l'appareil. Les opérations de nettoyage et d'entretien ne doivent pas être réalisées par des enfants sans surveillance.

SPÉCIFICATIONS

Modèle :		CW003G
Capacité		7 L
Entrée	Cartouche de batterie	C.C. 18 V / C.C. 36 V
	Adaptateur CA (Accessoire optionnel)	En référence à l'indication sur l'adaptateur CA. (La tension d'entrée change dépendant du pays.)
	Adaptateur d'allume-cigare	C.C. 12 V / C.C. 24 V
Classe de protection antichoc		III
Type de climat		SN / N / ST / T
Matériau isolé / Matériau moussant		Mousse de polyuréthane / Cyclopentane (C ₅ H ₁₀)
Réfrigérant		R-1234yf (24 g)
Puissance d'opération		puissance de refroidissement de 65 W, puissance de chauffage de 31 W
Dimensions (L × l × H)	Dimensions externes	456 mm × 245 mm × 308 mm (poignée de transport exclue)
	À l'intérieur de la chambre	210 mm × 150 mm × 230 mm
Poids net		9,4 kg (avec BL4080F) / 7,5 kg (sans batterie)
Degré de protection		IPX4 (uniquement alimenté par le bloc-batterie)
Température de contrôle sélectionnable	Mode de refroidissement	-18 °C, -15 °C, -10 °C, -5 °C, 0 °C, 5 °C, 10 °C (0 °F, 5 °F, 15 °F, 25 °F, 30 °F, 40 °F, 50 °F)
	Mode de chauffage	30 °C, 35 °C, 40 °C, 45 °C, 50 °C, 55 °C, 60 °C (85 °F, 95 °F, 105 °F, 115 °F, 120 °F, 130 °F, 140 °F)
Port d'alimentation électrique USB		Type A / Tension de sortie C.C. 5 V / Courant de sortie C.C. 2,4 A

- En raison de notre programme continu de recherche et développement, les spécifications des présentes sont sujettes à des modifications sans préavis.
- Les spécifications peuvent varier d'un pays à l'autre.

Cartouche de batterie et chargeur compatibles

Modèle C.C. 18 V	Cartouche de batterie	BL1815N / BL1820B / BL1830B / BL1840B / BL1850B / BL1860B
	Chargeur	DC18RC / DC18RD / DC18RE / DC18SD / DC18SE / DC18SF / DC18SH / DC18WC
Modèle C.C. 36 V	Cartouche de batterie	BL4020 / BL4025 / BL4040 / BL4050F / BL4080F
	Chargeur	DC40RA / DC40RB / DC40RC

- Certaines des cartouches de batterie énumérées ci-dessus peuvent ne pas être disponibles en fonction de votre région de résidence.

⚠ AVERTISSEMENT : N'utilisez que les cartouches de batterie ainsi que les chargeurs énumérés ci-dessus. L'utilisation de toute autre cartouche de batterie et de tout autre chargeur peut provoquer des blessures et/ou un incendie.

Durée de fonctionnement

REMARQUE : Les temps d'opération peuvent varier selon le type de batterie, l'état de charge, et la condition d'utilisation.

Tension	Cartouche de batterie	Temps d'opération pour chaque température de contrôle (heures)								
		La température ambiante est de 30 °C (85 °F)					La température ambiante est de 0 °C (30 °F)			
		-18 °C (0 °F)	-10 °C (15 °F)	0 °C (30 °F)	5 °C (40 °F)	10 °C (50 °F)	30 °C (85 °F)	40 °C (105 °F)	50 °C (120 °F)	60 °C (140 °F)
18 V	BL1815N	0,5	1,0	1,5	2,0	2,5	1,5	1,5	1,0	1,0
	BL1820B	1,0	1,5	2,0	2,5	3,0	2,5	2,0	1,5	1,5
	BL1830B	1,5	2,0	2,5	3,5	4,5	3,5	2,5	2,5	2,0
	BL1840B	2,5	3,5	4,0	5,5	6,5	5,0	3,5	3,5	3,0
	BL1850B	3,0	4,5	5,0	7,0	8,5	6,5	4,5	4,5	4,0
	BL1860B	3,5	5,0	6,0	8,5	10,0	7,5	6,0	5,0	4,5
36 V	BL4020	2,5	3,0	5,5	6,5	7,5	5,0	4,0	3,0	2,5
	BL4025	3,5	4,0	7,0	8,5	10,0	6,5	5,0	3,5	3,5
	BL4040	5,5	7,0	11,5	13,5	16,0	10,5	8,0	6,0	5,5
	BL4050F	7,0	8,5	14,0	16,5	20,0	13,5	10,0	7,5	7,0
	BL4080F	11,5	14,0	23,0	27,0	32,0	21,5	16,5	12,0	11,5

Symboles

Le texte ci-après montre les symboles pouvant être utilisés pour l'équipement. Assurez-vous de bien comprendre leur signification avant de les utiliser.



Lisez le manuel d'instruction.



Uniquement pour les pays de l'UE
À cause de la présence des composants dangereux sur l'équipement, l'équipement électrique et électronique utilisé, les accumulateurs et les batteries peuvent avoir une influence négative sur l'environnement ainsi que la santé humaine.

Ne pas jeter les appareils électriques et électroniques ou les batteries avec les déchets domestiques!

Selon la Directive Européenne sur l'équipement électrique et électronique utilisé, sur les accumulateurs et les batteries et sur les accumulateurs et les batteries usés, ainsi que leur adaptation à la loi nationale, l'équipement électrique utilisé, les batteries et les accumulateurs devraient être stockés séparément et livrés à un point de collecte séparé pour les déchets municipaux, opérant conformément à la réglementation sur la protection de l'environnement.

Cela est indiqué par le symbole de la poubelle à roues barrée placée sur l'équipement.



Avertissement : le risque d'incendie.



Ne pas remplir directement l'eau dans la chambre. Ne pas immerger l'appareil dans l'eau. Ne pas mettre l'eau dans l'appareil. Faute de quoi, l'électrocution ou le dysfonctionnement peut se produire.

AVERTISSEMENTS DE SÉCURITÉ

- Le dispositif est adaptable pour :**
 - L'opération dans les véhicules.
 - Le refroidissement et la surgélation de l'aliment.
 - L'utilisation pour le camping uniquement quand l'appareil est alimenté par le bloc-batterie.
- Le présent appareil utilise les RÉFRIGÉRANTS INFLAMMABLES. Lisez et observez ces instructions de manipulation. Demandez à notre centre de service visant à l'entretien. Pendant l'élimination de l'appareil, observez les règlements locaux relatifs à l'élimination des RÉFRIGÉRANTS INFLAMMABLES.**
- AVERTISSEMENT : Gardez les ouvertures de la ventilation dans l'enveloppe de l'appareil dégagant l'obstruction.**
- AVERTISSEMENT : Ne pas utiliser les dispositifs mécaniques ou les autres moyens afin d'accélérer le processus de dégivrage, autres que ceux proposés par le fabricant.**
- AVERTISSEMENT : Ne pas endommager le circuit de réfrigérant.**
- AVERTISSEMENT : Ne pas utiliser les appareils électriques à l'intérieur des compartiments de stockage de l'aliment de l'appareil, sauf s'ils sont le type proposé par le fabricant.**
- Le présent appareil contient l'isolant inflammable, il souffle les gaz à l'intérieur. Pendant l'élimination de l'appareil, observez vos règlements locaux relatifs à l'élimination des gaz inflammables de soufflage de l'isolant.**
- Ne pas stocker les substances explosives, par exemple, les bombes aérosols avec un propulseur inflammable dans le présent appareil.**

9. **Le présent appareil est destiné à être utilisé dans les applications domestiques et similaires, par exemple**
 - Les cuisines du personnel dans les magasins, les bureaux et les autres environnements de travail;
 - Les maisons de ferme et par les clients dans les hôtels, les motels et les autres environnements du type résidentiel;
 - Les environnements du type d'hébergement et de petit déjeuner;
 - La restauration et les applications similaires autres celles de vente au détail.
10. **Si le CORDON D'ALIMENTATION est endommagé, il doit être remplacé par le cordon ou l'assemblage spécial disponible chez le fabricant ou chez son agent de service.**
11. **AVERTISSEMENT : Le risque de piégeage des enfants. Avant de mettre au rebut votre ancien réfrigérateur ou congélateur:**
 - * Retirez les portes.
12. **L'espace libre de l'installation autour et en dessus de l'unité ne devra pas être moins de 15 mm.**
13. **Pendant la localisation de l'appareil, assurez que le cordon d'alimentation n'est pas taraudé ou endommagé.**
14. **Ne pas localiser plusieurs prises de courant portables ou alimentations électriques portables au niveau arrière de l'appareil.**
15. **L'élimination de l'appareil.**



Le présent marquage indique que ce produit ne doit pas être éliminé avec les autres déchets ménagers dans l'ensemble de l'UE. Afin d'éviter tout le dommage possible à l'environnement ou à la santé humaine à partir de l'élimination incontrôlée de déchet, il est recyclé de façon responsable pour promouvoir la réutilisation durable des ressources matérielles. Les gaz de soufflage de l'isolant sont inflammables. Pendant l'élimination de l'appareil, il faut uniquement le faire dans un centre d'élimination des déchets autorisés. Ne pas exposer à la flamme.

AVIS IMPORTANTS

1. **Lisez soigneusement le manuel d'instruction avant l'utilisation.**
2. **Vérifiez si la plage de tension utilisée est identique par rapport à celle marquée sur la plaque signalétique, si la fiche du cordon d'alimentation est conforme à la douille et assurez que la douille est mise à la terre parfaitement.**
3. **Ne pas placer l'appareil à l'envers et incliner à plus de 15°, même si l'appareil n'est pas utilisé.** Faute de quoi, le dysfonctionnement peut se produire.
4. **Quand l'appareil est transporté, il est gardé avec le couvercle supérieur vers le haut. Ne pas transporter l'appareil à l'envers.** Faute de quoi, le dysfonctionnement peut se produire.
5. **Ne pas immerger l'appareil dans l'eau ou l'autre liquide afin d'éviter l'électrocution. Ne pas exposer à la pluie.**
6. **Pendant le nettoyage ou hors service, retirez la batterie et débranchez la fiche d'alimentation.**
7. **Pour les accessoires non proposés par le fabricant, ils ne doivent pas être utilisés.**
8. **Ne pas placer l'appareil aux endroits chauds, par exemple, dans une voiture sous le soleil ou près des matériaux chauffants.** Les performances de refroidissement peuvent être diminuées, ou il est possible de provoquer un incendie en cas de fuite de gaz.
9. **Ne pas placer l'appareil près des appareils de gaz.** Les performances de refroidissement peuvent être diminuées, ou il est possible de provoquer un incendie en cas de fuite de gaz.
10. **Ne pas démarrer souvent le bouton d'alimentation (au moins 5 minutes pour chaque fois) afin d'éviter d'endommager le compresseur.**
11. **Ne pas insérer la feuille métallique ou les autres matériaux conducteurs dans l'appareil afin d'éviter l'incendie ou le court-circuit.**
12. **Pour nettoyer le produit, ne pas utiliser les liquides de lavage chimiques et les outils durs.**
13. **Insérez entièrement la fiche dans l'entrée "ENTRÉE CC".** Le défaut de respect de faire comme ça peut déformer la fiche ou causer un incendie.
14. **Ne pas opérer l'appareil pendant la conduite.** Ceci peut causer un accident.
15. **Quand la capacité restante de la batterie automobile devient faible, utilisez l'appareil avec le moteur en fonctionnement. Après la fin de l'utilisation de l'appareil, débranchez la douille d'allume-cigare afin d'éviter le chargement sur la batterie automobile.**
16. **Ne pas utiliser l'adaptateur CA à l'extérieur.** Faute de quoi, l'électrocution peut se produire.
17. **Ne pas abuser l'adaptateur CA et l'adaptateur d'allume-cigare.**
18. **Nettoyez la fiche de l'adaptateur CA et de l'adaptateur d'allume-cigare.** La saleté, par exemple, l'eau ou le sel adhérent à la fiche, peut causer la rouille et entraîner la mauvaise conductivité, la déformation ou l'incendie.
19. **Ne pas toucher immédiatement la fiche de l'adaptateur CA et de l'adaptateur d'allume-cigare après l'opération.** Ils peuvent être très chauds et brûler votre peau.
20. **Ne pas démonter l'appareil.**
21. **Ne pas charger la batterie de la voiture en utilisant l'appareil.** La tension inacceptable appliquée au produit entraîne la défaillance ou l'incendie.
22. **Ne pas utiliser le pulvérisateur inflammable près de l'appareil.** Faute de quoi, il peut causer l'incendie.
23. **Durant l'opération, ne pas toucher les contenus avec les mains humides, particulièrement ceux fabriqués en métal, à l'intérieur de l'appareil.** Ceci peut causer la gelure.
24. **Ne manipulez pas la prise avec des mains mouillées ou grasses.** Ceci peut causer l'électrocution.
25. **Ne pas mettre les médicaments ou de matériaux académiques dans l'appareil.** Le présent appareil ne peut pas conserver les matériaux exigeant le contrôle strict de la température.
26. **Ne pas utiliser le présent produit en tant qu'espace ou chaise.** Ceci peut causer les chutes et les blessures.
27. **Ne pas laisser les petits enfants ainsi que les animaux de compagnie jouer avec le présent appareil.** Gardez l'appareil à l'écart des enfants pendant le stockage.

28. **Ne pas remplir beaucoup d'aliments et de boissons dans l'appareil.** Les performances de refroidissement peuvent être diminuées, causant la pourriture de l'aliment et de la boisson.
29. **Soyez prudent, ne pas manquer de batterie afin de garder l'aliment et la boisson au niveau frais ou tiède. Ne pas stocker les aliments ouverts pour longtemps.** L'aliment et la boisson peuvent pourrir.
30. **Ne pas utiliser le couteau ou le tournevis afin de retirer la glace ou le givre à partir de l'appareil.** Ceci peut endommager l'intérieur de l'appareil et causer un dysfonctionnement, ou le gaz ou l'huile enfermée peuvent projeter.
31. **Ne pas utiliser la sortie CC (CC) du générateur du moteur en tant qu'alimentation électrique.** Ceci peut causer une défaillance.
32. **Ne pas mettre directement l'eau, etc. dans l'appareil.** L'eau peut entrer dans l'intérieur de l'appareil et causer un dysfonctionnement. Si l'eau s'est accumulée dans la chambre, elle est essuyée à l'aide d'un chiffon souple.
33. **Soyez prudent, ne pas pincer votre doigt pendant la fermeture et l'ouverture du couvercle supérieur.**
34. **Ne pas mettre les choses qui sont facilement périssables dans la chambre.** L'aliment ou la boisson peut pourrir.
35. **Lors de l'opération en mode de chauffage, ne pas toucher l'intérieur de l'appareil avec la main pour longtemps.** Le risque des brûlures sous la basse température.
36. **Quand l'aliment ou la boisson est mis dans l'appareil, gardez l'intérieur propre de la chambre.** Le risque d'empoisonnement de l'aliment, etc.
37. **Ne pas utiliser le présent appareil dans le véhicule frigorifique ou la chambre frigorifique.** La condensation de rosée est générée facilement dans le véhicule frigorifique et la chambre du réfrigérateur, elle peut causer la chute des gouttelettes d'eau sur l'appareil et entraîner les dysfonctionnements.
38. **Ne pas mettre les animaux, par exemple, les animaux de compagnie, dans l'appareil.** Le présent appareil ne peut pas sauver les animaux.
39. **Ne pas mettre l'agent froid dans un sac rompu.** En cas de fuite d'agent froid dans l'appareil, la pièce métallique de l'appareil peut être corrodée. En cas de fuite d'agent froid, il est essuyé à l'aide d'un chiffon souple mouillé, ensuite, essuyez avec d'un chiffon souple.
40. **Liez solidement la bandoulière à l'épaule pour qu'elle ne tombe pas à cause du poids de l'appareil.** Faute de quoi, l'appareil peut tomber et causer la blessure.
41. **Quand l'aliment et la boisson sont mis dans l'appareil, mettez une chose froide ou chaude à l'avance.** Le présent appareil ne peut pas refroidir ou chauffer dans un court temps.
42. **Quand l'appareil est utilisé dans une voiture, assurez d'installer l'appareil dans un endroit stable, par exemple, l'espace de bagage ou le pied des sièges arrière, en fixant. Ne pas placer l'appareil sur le siège en état instable.** Si la voiture est démarrée ou arrêtée soudainement durant la conduite, l'appareil peut tomber et se déplacer, causant la blessure.
43. **Tenez solidement l'appareil pendant le transport.** Faute de quoi, l'appareil peut tomber et causer un dysfonctionnement, ou tomber sur votre pied pouvant causer la blessure.
44. **Pendant l'utilisation dans l'environnement poussiéreux, nettoyez plus souvent le filtre éponge.** L'environnement poussiéreux cause facilement le blocage du filtre éponge et l'incendie.

AVERTISSEMENTS DE SÉCURITÉ pour L'APPAREIL OPÉRÉ PAR LA BATTERIE

Utilisation et entretien de l'appareil opéré par la batterie

1. **Empêchez tout démarrage involontaire. Assurez-vous que l'interrupteur est en position d'arrêt avant de brancher la batterie, de prendre l'appareil ou de le transporter.** Le fait de porter l'appareil en mettant le doigt sur l'interrupteur ou d'alimenter l'appareil alors que l'interrupteur est en marche risque d'entraîner des accidents.
2. **Débranchez la batterie de l'appareil avant d'effectuer des réglages, de changer des accessoires ou de ranger l'appareil.** Ces mesures de sécurité préventives réduisent le risque de faire démarrer l'appareil par inadvertance.
3. **Rechargez l'appareil uniquement avec le chargeur spécifié par le fabricant.** Un chargeur adapté à un type de bloc-batterie peut créer un risque d'incendie lorsqu'il est utilisé avec un autre bloc-batterie.
4. **N'utilisez les appareils qu'avec des batteries spécialement conçues à cet effet.** L'utilisation de tout autre bloc-batterie peut créer un risque de blessure et d'incendie.
5. **Lorsque la batterie n'est pas utilisée, éloignez-la des autres objets métalliques, tels que les trombones, les pièces de monnaie, les clés, les clous, les vis ou autres petits objets métalliques, qui peuvent établir une connexion d'une borne à une autre.** Un court-circuit des bornes de la batterie peut provoquer des brûlures ou un incendie.
6. **Dans des conditions extrêmes, du liquide peut être éjecté de la batterie ; évitez tout contact. En cas de contact accidentel, rincez à grande eau. En cas de contact avec les yeux, consultez un médecin.** Le liquide éjecté de la batterie peut causer une irritation ou des brûlures.
7. **N'utilisez pas une batterie ou un appareil endommagé(e) ou modifié(e).** Les batteries endommagées ou modifiées peuvent présenter une réaction imprévisible pouvant entraîner un incendie, une explosion ou un risque de blessure.
8. **N'exposez pas une batterie ou un appareil à un incendie ou à une température excessive.** L'exposition au feu ou une température supérieure à 130 °C peut provoquer une explosion.
9. **Respectez toutes les instructions de charge et ne pas charger le bloc-batterie ou l'appareil hors de plage de température stipulée dans les instructions.** Une charge incorrecte ou à des températures en dehors de la plage spécifiée peut endommager la batterie et augmenter le risque d'incendie.
10. **Faites effectuer l'entretien par un réparateur qualifié en n'utilisant que des pièces de rechange identiques.** Cela garantira le maintien de la sécurité du produit.
11. **Ne modifiez pas ou n'essayez pas de réparer l'appareil ou le bloc-batterie, sauf comme indiqué dans le manuel d'utilisation et d'entretien.**

Consignes de sécurité importantes pour la cartouche de batterie

1. Avant d'utiliser la cartouche de batterie, lisez toutes les instructions et les mises en garde sur (1) le chargeur de batterie, (2) la batterie et (3) le produit qui utilise la batterie.
2. Ne pas démonter et modifier la cartouche de batterie. Cela pourrait provoquer un incendie, une chaleur excessive ou une explosion.
3. Si la durée de fonctionnement est devenue trop courte, arrêtez immédiatement l'appareil. Cela peut entraîner un risque de surchauffe, de brûlures et même d'explosion.
4. Si vous recevez des électrolytes dans les yeux, rincez-les à l'eau claire et consultez immédiatement un médecin. Ce type de blessure peut entraîner une perte de la vue.
5. Ne court-circuitez pas la cartouche de batterie :
 - (1) Ne touchez pas les bornes avec un matériau conducteur.
 - (2) Évitez de ranger la cartouche de batterie dans un contenant avec d'autres objets métalliques tels que des clous, des pièces de monnaie, etc.
 - (3) N'exposez pas la cartouche de batterie à l'eau ou à la pluie.

Un court-circuit de la batterie peut causer un flux de courant important, une surchauffe, des brûlures possibles et même une panne.

6. Ne pas stocker et utiliser l'appareil et la cartouche de batterie dans les emplacements où la température peut atteindre ou dépasser 50 °C (122 °F).
7. N'incinerez pas la cartouche de batterie même si elle est fortement endommagée ou si elle est complètement usée. La cartouche de batterie peut exploser en cas d'incendie.
8. Ne clouez pas, ne coupez pas, n'écrasez pas, ne jetez pas, ne faites pas tomber la cartouche de batterie et ne frappez pas la cartouche de batterie contre un objet dur. Cela pourrait provoquer un incendie, une chaleur excessive ou une explosion.
9. N'utilisez pas une batterie endommagée.
10. Les batteries lithium-ion incorporées sont soumises aux exigences de la législation sur les marchandises dangereuses.

Pour les transports commerciaux, par exemple par des tiers ou des transitaires, des exigences particulières en matière d'emballage et d'étiquetage doivent être respectées.

Pour la préparation de l'article à expédier, consultez un expert en matières dangereuses. Veuillez également respecter les réglementations nationales éventuellement plus détaillées.

Scellez ou masquez les contacts ouverts et emballez la batterie de manière à ce qu'elle ne puisse pas bouger à l'intérieur de l'emballage.
11. Quand la mise au rebut de la cartouche de batterie est faite, retirez à partir de l'appareil et jetez dans un lieu sûr. Respectez les réglementations locales relatives à l'élimination des batteries.
12. N'utilisez pas les batteries qu'avec les produits recommandés par Makita. L'installation des batteries sur des produits non conformes peut provoquer un incendie, une chaleur excessive, une explosion ou une fuite d'électrolyte.

13. Si l'appareil n'est pas utilisé pour une longue période de temps, la batterie doit être retirée à partir de l'appareil.
14. Pendant et après l'utilisation, la cartouche de batterie peut prendre de la chaleur, ce qui peut provoquer des brûlures ou des brûlures à basse température. Faites attention à la manipulation des cartouches de batterie chaudes.
15. Ne pas toucher immédiatement la borne de l'appareil après l'utilisation, parce qu'elle peut devenir suffisamment chaude en provoquant les brûlures.
16. Ne laissez pas de copeaux, de poussière ou de terre s'incruster dans les terminaux, les trous et les rainures de la cartouche de batterie. Ceci peut entraîner la mauvaise performance ou la décomposition de l'appareil ou de la cartouche de batterie.
17. Sauf si l'appareil supporte l'utilisation à côté des lignes électriques de haute tension, ne pas utiliser la cartouche de batterie à côté des lignes électriques de haute tension. Ceci peut entraîner un dysfonctionnement ou une décomposition de l'appareil ou de la cartouche de batterie.
18. Gardez la batterie hors de portée des enfants.

CONSERVEZ CES INSTRUCTIONS.

⚠ AVERTISSEMENT : Utilisez uniquement des batteries Makita d'origine. L'utilisation de batteries Makita non authentiques ou de batteries modifiées peut entraîner leur explosion et provoquer des incendies, des blessures corporelles et des dommages. Ceci annulera aussi la garantie Makita pour l'appareil et le chargeur Makita.

Conseils pour maintenir la durée de vie maximale de la batterie

1. Chargez la cartouche de batterie avant qu'elle ne se décharge complètement. Arrêtez toujours l'appareil et chargez la cartouche de batterie lorsque vous remarquez que sa puissance a diminué.
2. Ne rechargez jamais une cartouche de batterie complètement chargée. Une surcharge réduit la durée de vie de la batterie.
3. Chargez la cartouche de batterie à température ambiante entre 10 °C et 40 °C (50 °F et 104 °F). Laissez une cartouche de batterie chaude refroidir avant de la charger.
4. Quand la cartouche de batterie n'est pas utilisée, retirez à partir de l'appareil ou du chargeur.
5. Chargez la cartouche de batterie si vous ne l'utilisez pas pendant une longue période (plus de six mois).

DESCRIPTION DES PIÈCES

► Fig.1

1	Panneau de commande	2	Couvercle de batterie
3	Feu LED	4	Couvercle supérieur
5	Crochet du couvercle supérieur	6	Outil d'ouverture
7	Poignée de transport	8	Douille "ENTRÉE CC"
9	Couvercle du filtre	10	Port d'alimentation électrique USB
11	Bouton de mise en marche	12	Bouton de l'interrupteur de refroidissement / chauffage
13	Affichage de la température	14	Indicateur de la batterie
15	Bouton de diminution de la température	16	Bouton d'augmentation de la température
17	Lampe "ENTRÉE CC"	18	Unité de température
19	Lampe de mode de chauffage	20	Lampe de mode de refroidissement

FUNCTIONNEMENT

⚠ AVERTISSEMENT : Ne pas mettre les choses qui sont facilement périssables dans la chambre. L'aliment ou la boisson peut pourrir.

REMARQUE : Pendant l'opération de l'appareil dans l'environnement hautement humide, la condensation de rosée peut se produire sur l'appareil. Ce bruit ne signifie pas que l'appareil est défectueux. Utilisez un chiffon sec afin d'essuyer la condensation de rosée pour l'éliminer en dehors de l'appareil.

1. Connexion de l'alimentation électrique

A) Batterie

⚠ AVERTISSEMENT : Éteignez toujours l'appareil avant d'installer ou de retirer la cartouche de batterie.

⚠ AVERTISSEMENT : Tenez fermement l'appareil et la cartouche de batterie lorsque vous installez ou retirez la cartouche de batterie. Si vous ne parvenez pas à tenir fermement l'appareil et la cartouche de batterie, ils risquent de glisser de vos mains et d'endommager l'appareil et la cartouche de batterie et de provoquer des blessures corporelles.

⚠ AVERTISSEMENT : Soyez prudent pour ne pas vous coincer le doigt durant l'ouverture ou la fermeture du couvercle de la batterie.

⚠ AVERTISSEMENT : Soyez prudent, ne pas pincer vos doigts entre la cartouche de batterie et les bornes. Ceci peut causer la blessure par l'entaille.

Afin d'installer la cartouche de batterie, ouvrez le couvercle de la batterie. Alignez la languette de la cartouche de batterie avec la rainure du boîtier et emboîtez-la. Insérez-la jusqu'à ce qu'elle s'enclenche d'un simple clic.

Fermez ensuite le couvercle de batterie. Pour retirer la cartouche de batterie, faites-la glisser de l'appareil tout en faisant glisser le bouton à l'avant de la cartouche.

► Fig.2 1. Voyant rouge 2. Bouton 3. Cartouche de batterie

⚠ AVERTISSEMENT : Installez toujours la cartouche de batterie complètement jusqu'à ce que l'indicateur rouge ne soit plus visible. Dans le cas contraire, il risquerait de tomber accidentellement de l'appareil et de causer des blessures, à vous ou toute autre personne à proximité.

⚠ AVERTISSEMENT : N'installez pas la cartouche de batterie en forçant. Si la cartouche ne glisse pas facilement, c'est qu'elle n'est pas insérée correctement.

B) Adaptateur CA

Accessoires facultatifs

Quand l'appareil est utilisé avec l'alimentation CA, utilisez l'adaptateur CA fourni avec l'appareil. Insérez la fiche dans l'entrée "ENTRÉE CC" de l'appareil, et ensuite, insérez l'autre extrémité dans une prise. Quand l'appareil est opéré avec l'alimentation à partir de l'adaptateur CA, la lampe "ENTRÉE CC" s'allume.

C) Adaptateur d'allume-cigare

Quand l'appareil est utilisé avec la douille d'allume-cigare, utilisez l'adaptateur d'allume-cigare fourni avec l'appareil. Insérez la fiche dans l'entrée "ENTRÉE CC" de l'appareil, et ensuite, insérez l'autre extrémité dans la douille d'allume-cigare.

Quand l'appareil est opéré avec l'alimentation à partir de l'adaptateur d'allume-cigare, la lampe "ENTRÉE CC" s'allume.

⚠ AVERTISSEMENT : Insérez entièrement la fiche dans l'entrée "ENTRÉE CC". Le défaut de respect de faire comme ça peut déformer la fiche ou causer un incendie.

⚠ AVERTISSEMENT : Quand le cordon d'alimentation n'est pas branché, fermez toujours solidement le couvercle de la douille "Entrée CC". Faute de quoi, les corps étrangers peuvent entrer dans l'appareil et causer un dysfonctionnement.

REMARQUE : Quand l'appareil commute l'alimentation électrique, le compresseur s'arrêtera pour environ 3 minutes afin de protéger le compresseur.

REMARQUE : Après que l'appareil s'est éteint, il est nécessaire de prendre environ 3 minutes afin de redémarrer le compresseur, l'objectif concerne la protection du compresseur.

REMARQUE : Si l'appareil est arrêté par tous les autres moyens que ceux d'appuyer sur le bouton d'alimentation, l'appareil est allumé automatiquement quand l'alimentation électrique de l'adaptateur CA ou de l'adaptateur d'allume-cigare est rétablie.

2. Allumez l'appareil

Appuyez sur le bouton d'alimentation afin d'allumer l'appareil. Appuyez encore une fois sur le bouton d'alimentation afin d'éteindre l'appareil.

3. Commutation du mode de refroidissement / chauffage

Appuyez sur le bouton l'interrupteur de refroidissement / chauffage afin de commuter le mode d'opération.

- Quand l'appareil opère en mode de refroidissement, la lampe de mode de refroidissement s'allume.
- Quand l'appareil opère en mode de chauffage, la lampe de mode de chauffage s'allume.

L'affichage de la température clignote la température de contrôle.

4. Sélection de la température de contrôle

Appuyez sur le bouton d'augmentation de la température ou sur le bouton de diminution de la température afin de sélectionner la température de contrôle. Pour la température de contrôle sélectionnable, en référence au chapitre "SPÉCIFICATIONS".

L'appareil démarre pour refroidir / chauffer en 5 secondes après sans aucune opération, par la suite, la température de contrôle s'arrête de clignoter et l'affichage de la température montre la température actuelle.

L'appareil s'arrête le refroidissement / le chauffage quand la température actuelle parvient à la température de contrôle.

Conseils pour le refroidissement efficient

- L'ouverture du couvercle supérieur pour longtemps peut causer l'augmentation majeure de la température dans la chambre.
- Le nettoyage régulier des surfaces peut entrer en contact avec l'aliment et les systèmes de drainage accessibles.
- Stockez la viande et le poisson crus à l'intérieur des récipients adaptable dans la chambre, pour qu'ils ne soient pas en contact ou ne gouttent pas sur l'autre aliment.
- Si la chambre est laissée vide pour des longues périodes :
 - Éteignez l'appareil.
 - Dégivrez la chambre.
 - Nettoyez et séchez la chambre.
 - Permettez au couvercle supérieur d'être ouvert afin d'empêcher le développement de la moisissure dans la chambre.

FONCTION

Indication de la capacité restante de la batterie

L'indicateur de la batterie montre la capacité restante de la batterie. La capacité restante de la batterie est montrée dans le tableau ci-après.

État d'indicateur de la batterie		Capacité restante
Allumé	Éteint	
		50 % à 100 %
		20 % à 50 %
		0 % à 20 %
		Chargez la batterie.

(Clignotant)

(Uniquement pour les cartouches de batterie munies d'indicateur)

Appuyez sur le bouton de vérification de la cartouche de batterie pour indiquer la capacité restante de la batterie. Les voyants lumineux s'allument pendant quelques secondes.

► Fig.3 1. Voyants lumineux 2. Bouton de vérification

Voyants lumineux			Capacité restante
Allumé	Éteint	Clignotant	
			75 % à 100 %
			50 % à 75 %
			25 % à 50 %
			0 % à 25 %
			Chargez la batterie.
			La batterie a peut-être mal fonctionné.

REMARQUE : Selon les conditions d'utilisation et la température ambiante, l'indication peut différer légèrement de la capacité réelle.

REMARQUE : Le premier voyant (à l'extrême gauche) clignote lorsque le système de protection de la batterie fonctionne.

Système de protection de l'appareil / de la batterie

L'appareil est muni avec le système de protection. Le présent système coupe automatiquement l'alimentation afin d'étendre la durée de vie de l'appareil et de la batterie. L'appareil s'arrêtera automatiquement durant l'opération si l'appareil ou la batterie est placé sous l'une des conditions ci-après.

- **Protection contre la décharge excessive de la batterie**
Quand la capacité de la batterie devient basse, l'appareil s'arrête automatiquement. L'indicateur de la batterie rappelle que la batterie devrait être chargée. Retirez les batteries à partir de l'appareil et chargez les batteries.
 - **Protection contre la surintensité**
Quand l'appareil / la batterie est opéré de façon qui l'amène à tirer un courant anormalement élevé, l'appareil s'arrête automatiquement. En cette situation, arrêtez l'application qui a causé la surcharge de l'appareil. Puis allumez l'appareil pour faire redémarrer.
 - **Protection contre la basse tension**
Quand la tension d'entrée de la voiture est en dessous de la tension nominale, le présent système de protection éteint l'appareil et l'affichage de la température montre "F3" ayant le bip sonore.
 - **Protection contre la surtension**
Quand la tension d'entrée de la voiture est en dessus de la tension nominale, le présent système de protection éteint l'appareil et l'affichage de la température montre "F4" ayant le bip sonore.
 - **Protection contre le court-circuit**
Le circuit possède la fonction de protection contre le court-circuit visant au cas de court-circuit. En cette situation, envoyez l'appareil aux Centres de Service Autorisés ou de l'Usine Makita.
 - **Fonction de protection contre l'inclinaison**
L'appareil est muni de la fonction de protection contre l'inclinaison. Pendant l'opération de l'appareil en mode de refroidissement, si l'appareil est placé sous l'un des angles ci-après, l'appareil s'éteindra automatiquement.
Quand l'appareil devient égal ou supérieur à 30° en comparaison avec l'angle de niveau comme cela montré A, B, C, ou D dans la figure, l'appareil s'éteint et l'affichage de la température affiche "F1" pour un moment. Il est nécessaire de prendre 3 minutes afin de redémarrer après que l'appareil a remis à la position horizontale.
- Fig.4

Protections contre les autres causes

Le système de protection est aussi conçu pour les autres causes qui pourraient endommager l'appareil et permet à l'appareil d'être arrêté automatiquement. Prenez toutes les étapes ci-après afin d'éliminer les causes quand l'appareil a été suspendu ou arrêté temporairement en opération.

1. Éteignez l'appareil, puis rallumez-le pour le redémarrer.
2. La batterie ou les batteries sont chargées ou elle / elles sont remplacées à l'aide de la batterie ou des batteries rechargées.
3. Laissez refroidir l'appareil et la batterie ou les batteries.

Si aucune amélioration ne peut être découverte en restaurant le système de protection, par la suite, contactez votre Centre de Service Makita local.

Charge USB

Il existe le port USB dans le compartiment de la batterie. Le port USB sort continuellement la tension 5 V en état d'opération.

REMARQUE : Connectez uniquement les dispositifs compatibles avec le port d'alimentation électrique USB. Faute de quoi, ceci peut causer le dysfonctionnement de l'appareil.

REMARQUE : Ne pas connecter le port d'alimentation électrique USB du présent appareil à la borne USB de votre ordinateur. Ceci peut causer le dysfonctionnement.

REMARQUE : Sauvegardez toujours vos données du dispositif USB, avant de connecter le dispositif USB à l'appareil. Faute de quoi, vos données peuvent être perdues par toute possibilité.

REMARQUE : Retirez le câble USB et fermez le couvercle, quand vous ne les utilisez pas ou après la charge.

REMARQUE : L'appareil peut être éventuellement incapable d'alimenter certains dispositifs USB.

Fonction de mémoire

Si l'utilisateur n'opère pas dans les 5 secondes après le réglage de la température de contrôle, le réglage actuel sera mémorisé. À la prochaine fois, l'appareil démarre dans le réglage identique.

Commutation de l'unité de température

Vous pouvez commuter l'unité de température °C (degré Celsius) ou °F (degré Fahrenheit) selon la procédure ci-après.

1. Allumez l'appareil.
2. Appuyez sur le bouton de l'interrupteur de refroidissement / chauffage jusqu'à ce que l'unité (°C ou °F) démarre le clignotement.
3. Appuyez sur le bouton d'augmentation de la température ou sur le bouton de diminution de la température afin de sélectionner l'unité.
4. Appuyez sur le bouton de l'interrupteur de refroidissement / chauffage, ou laissez l'appareil sans aucune opération durant 5 secondes. La sélection de l'unité est finie.

Bandoulière

⚠ AVERTISSEMENT : Il faut garantir que la bandoulière est attachée fermement et convenablement. Dans le cas contraire, chute accidentelle peut se produire.

⚠ AVERTISSEMENT : Quand vous transportez l'appareil, même si vous utilisez la bandoulière, continuez à tenir l'appareil. Le transport de l'appareil avec l'utilisation unique de la bandoulière le rend instable. La bandoulière pourrait être détachée ou l'appareil heurterait avec les autres objets et provoquerait la blessure.

1. Mettez la ceinture à travers la poignée de transport.
2. Bouclez la ceinture.

► Fig.5

Code d'erreur

Visant aux erreurs spécifiques, l'affichage de la température montre le code ci-après.

Code d'erreur	Problème
F1	La protection contre l'inclinaison est active. En référence à la section pour la fonction de protection contre l'inclinaison.
F2	La batterie épuisée.
F3	La tension d'entrée est basse. En référence au paragraphe pour la protection contre la basse tension.
F4	La tension d'entrée est haute. En référence au paragraphe pour la protection contre la surtension.
Codes d'erreur à l'exception de ceux ci-dessus	Éteignez et redémarrez l'appareil. Apportez l'appareil aux Centres de Service Agréés ou de l'Usine Makita, si l'erreur ne s'améliore toujours pas.

ENTRETIEN

⚠ AVERTISSEMENT : Vérifiez toujours que l'appareil est éteint, débranché et que la cartouche de batterie est retirée avant de tenter d'effectuer une inspection ou un entretien.

⚠ AVERTISSEMENT : Ne pas pulvériser ou verser l'eau sur l'appareil pendant le nettoyage. Ne pas laver avec un flexible ; évitez de mettre l'eau à l'intérieur de l'appareil.

REMARQUE : N'utilisez jamais d'essence, de benzène, de diluant, d'alcool ou d'autres produits similaires. Il pourrait en résulter une décoloration, une déformation ou des fissures.

Pour maintenir la SÉCURITÉ et la FIABILITÉ du produit, les réparations et tout autre entretien ou ajustement doivent être effectués par des centres de service agréés par Makita ou par des centres agréés par le service technique constructeur, toujours avec des pièces de rechange Makita.

Nettoyage

- Nettoyez la tache d'huile dans la chambre de façon régulière.
- Nettoyez autour de l'intérieur de la chambre afin d'éviter l'odeur.
- Nettoyez la poussière sur le filtre éponge de façon régulière afin d'améliorer l'efficacité de réfrigération.
- La bande étanche du couvercle supérieur est facile à salir, elle est nettoyée en temps opportun.

Dégivrage

Coupez l'alimentation et attendez que le givre ait fondu afin de dégivrer. Par la suite, essuyez l'eau.

Nettoyage du filtre éponge

⚠ AVERTISSEMENT : Après le nettoyage du filtre éponge, assurez de l'installer dans l'appareil. L'opération de l'appareil sans filtre éponge peut causer le dysfonctionnement.

1. Glissez le couvercle du filtre dans la direction de la flèche montrée dans la figure, ensuite, enlevez le couvercle du filtre.
2. Enlevez le filtre éponge, nettoyez le filtre éponge.

► Fig.6

3. Installez le filtre éponge et le couvercle du filtre pour les remettre en place.

► Fig.7

ACCESSOIRES FACULTATIFS

⚠ AVERTISSEMENT : Nous vous recommandons d'utiliser ces accessoires ou pièces détachées avec votre outil Makita spécifié dans le présent manuel. L'utilisation d'autres accessoires ou pièces détachées peut exposer les utilisateurs à des risques de blessures. Utilisez l'accessoire ou la pièce détachée uniquement aux fins indiquées.

Si vous avez besoin d'aide pour plus de détails concernant ces accessoires, adressez-vous à votre centre de service Makita de votre localité.

- Adaptateur CA
- Batterie et chargeur Makita d'origine

REMARQUE : Certains articles de la liste peuvent être inclus dans la trousse de l'outil comme accessoires standard. Ils peuvent varier d'un pays à l'autre.

WARNUNG

Kinder ab 8 Jahren sowie Personen mit eingeschränkter körperlicher, sensorischer oder intellektueller Leistungsfähigkeit oder ohne Erfahrung und Wissen dürfen das Gerät benutzen, sofern sie über die sichere Verwendung des Geräts aufgeklärt oder unterrichtet und über die damit verbundenen Gefahren informiert sind. Kinder dürfen nicht mit dem Gerät spielen. Die Reinigung und Wartung des Gerätes darf nicht von Kindern ohne Aufsicht durchgeführt werden.

SPEZIFIKATIONEN

Modell:		CW003G
Kapazität		7 L
Eingang	Batteriefach	D.C. 18 V / D.C. 36 V
	AC-Adapter (Optionales Zubehör)	Beachten Sie die Angaben auf dem Adapter. (Die Eingangsspannung variiert je nach Land.)
	Zigarettenanzünder-Adapter	D.C. 12 V / D.C. 24 V
Anti-Schock-Schutzklasse		III
Klima-Typ		SN / N / ST / T
Isoliermaterial / Schaumstoff		Polyurethanschaum / Cyclopentan (C ₅ H ₁₀)
Kältemittel		R-1234yf (24 g)
Betriebsleistung		Kühlleistung 65 W, Heizleistung 31 W
Abmessungen (L × B × H)	Äußere Abmessungen	456 mm × 245 mm × 308 mm (ohne den Tragegriff)
	Innenraum der Kammer	210 mm × 150 mm × 230 mm
Nettogewicht		9,4 kg (mit BL4080F) / 7,5 kg (ohne Batterie)
Schutzgrad		IPX4 (nur mit Batterie betrieben)
Wählbare Regeltemperatur	Kühlmodus	-18 °C, -15 °C, -10 °C, -5 °C, 0 °C, 5 °C, 10 °C (0 °F, 5 °F, 15 °F, 25 °F, 30 °F, 40 °F, 50 °F)
	Heizmodus	30 °C, 35 °C, 40 °C, 45 °C, 50 °C, 55 °C, 60 °C (85 °F, 95 °F, 105 °F, 115 °F, 120 °F, 130 °F, 140 °F)
USB-Stromversorgungsanschluss		Typ A / Ausgangsspannung D.C. 5 V / Ausgangsstrom D.C. 2,4 A

- Die Spezifikationen können ohne vorherige Ankündigung geändert werden, da wir die Forschung und Entwicklung laufend fortsetzen.
- Die Spezifikationen sind je nach Land unterschiedlich.

Zulässiges Batteriefach und Ladegerät

D.C.18 V Modell	Batteriefach	BL1815N / BL1820B / BL1830B / BL1840B / BL1850B / BL1860B
	Ladegerät	DC18RC / DC18RD / DC18RE / DC18SD / DC18SE / DC18SF / DC18SH / DC18WC
D.C.36 V Modell	Batteriefach	BL4020 / BL4025 / BL4040 / BL4050F / BL4080F
	Ladegerät	DC40RA / DC40RB / DC40RC

- Einige der oben aufgeführten Batterien und Ladegeräte sind an deinen Wohnort möglicherweise nicht verfügbar.

⚠️ WARNUNG: Verwende ausschließlich die oben aufgeführten Batterien und Ladegeräte. Die Verwendung anderer Batterien und Ladegeräten kann zu Verletzungen und/oder einem Brand führen.

Betriebsdauer

HINWEIS: Die Betriebszeiten sind ungefähre Angaben und können je nach Batterietyp, Ladestatus und Nutzungsbedingungen variieren.

Elektrische Spannung	Batteriefach	Betriebszeit für jede Kontrolltemperatur (Stunden)								
		Umgebungstemperatur beträgt 30 °C (85 °F)					Umgebungstemperatur beträgt 0 °C (30 °F)			
		-18 °C (0 °F)	-10 °C (15 °F)	0 °C (30 °F)	5 °C (40 °F)	10 °C (50 °F)	30 °C (85 °F)	40 °C (105 °F)	50 °C (120 °F)	60 °C (140 °F)
18 V	BL1815N	0,5	1,0	1,5	2,0	2,5	1,5	1,5	1,0	1,0
	BL1820B	1,0	1,5	2,0	2,5	3,0	2,5	2,0	1,5	1,5
	BL1830B	1,5	2,0	2,5	3,5	4,5	3,5	2,5	2,5	2,0
	BL1840B	2,5	3,5	4,0	5,5	6,5	5,0	3,5	3,5	3,0
	BL1850B	3,0	4,5	5,0	7,0	8,5	6,5	4,5	4,5	4,0
	BL1860B	3,5	5,0	6,0	8,5	10,0	7,5	6,0	5,0	4,5
36 V	BL4020	2,5	3,0	5,5	6,5	7,5	5,0	4,0	3,0	2,5
	BL4025	3,5	4,0	7,0	8,5	10,0	6,5	5,0	3,5	3,5
	BL4040	5,5	7,0	11,5	13,5	16,0	10,5	8,0	6,0	5,5
	BL4050F	7,0	8,5	14,0	16,5	20,0	13,5	10,0	7,5	7,0
	BL4080F	11,5	14,0	23,0	27,0	32,0	21,5	16,5	12,0	11,5

Zeichen

Nachfolgend sind die Symbole aufgeführt, die für das Gerät verwendet werden können. Stellen Sie sicher, dass Sie die Bedeutung der Zeichen kennen, bevor Sie das Produkt verwenden.



Lesen Sie die Betriebsanleitung.



Nur für die Nutzung in EU-Ländern Elektro- und Elektronik-Altgeräte, Akkumulatoren und Batterien aufgrund des Vorhandenseins gefährlicher Bauteile in den Geräten haben negative Auswirkungen auf die Umwelt und die menschliche Gesundheit.

Entsorgen Sie niemals Elektro- und Elektronikgeräte oder Batterien mit Hausmüll!

Gemäß der europäischen Richtlinie über Elektro- und Elektronik-Altgeräte, Akkumulatoren und Altakkumulatoren und deren Anpassung an das nationale Recht sollten Elektroaltgeräte, Akkumulatoren und Akkumulatoren getrennt gelagert und an separate Siedlungsabfallsammelstellen geliefert werden, die gemäß den Umweltschutzvorschriften betrieben werden.

Dies wird durch das Symbol des durchgestrichenen Radbehälters angezeigt, das auf dem Gerät platziert ist.



Vorsicht: Brandgefahr.



Füllen Sie das Wasser nicht direkt in die Kammer. Tauchen Sie das Gerät nicht in Wasser ein. Schütten Sie kein Wasser auf das Gerät. Andernfalls kann es zu einem elektrischen Schlag oder einer Fehlfunktion kommen.

SICHERHEITSWARUNGEN

- Das Gerät ist geeignet für:**
 - Betrieb in Fahrzeugen.
 - Kühlen und Tiefkühlen von Lebensmitteln.
 - Für den Campinggebrauch nur, wenn das Gerät mit einem Akku betrieben wird.
- Dieses Gerät verwendet entzündbare Kühlmittel. Lesen und befolgen Sie diese Gebrauchsanweisung zur Behandlung. Wenden Sie sich für die Wartung an unser Service-Zentrum. Beachten Sie bei der Entsorgung des Geräts die örtlichen Vorschriften für die Entsorgung brennbarer Kältemittel.**
- WARNUNG: Halten Sie die Lüftungsöffnungen des Gerätsgehäuses frei von Hindernissen.**
- WARNUNG: Verwenden Sie keine mechanischen Vorrichtungen oder andere Mittel zur Beschleunigung des Abtauprozesses, die nicht vom Hersteller empfohlen werden.**
- WARNUNG: Der Kältemittelkreislauf darf nicht beschädigt werden.**
- WARNUNG: Benutzen Sie keine elektrischen Geräte in den Lebensmittelfächern des Geräts, es sei denn, es handelt sich um die vom Hersteller empfohlenen Type.**
- Dieses Gerät enthält entflammbare, isolierende Blähgase. Beachten Sie bei der Entsorgung des Geräts die örtlichen Vorschriften für die Entsorgung von brennbaren isolierenden Blähgasen.**
- Bewahren Sie keine explosiven Stoffe wie Spraydosen mit brennbarem Treibmittel in diesem Gerät auf.**

9. **Dieses Gerät ist für die Verwendung in Haushalten und ähnlichen Bereichen vorgesehen, wie z. B.**
 - Personalküchen in Geschäften, Büros und anderen Arbeitsumgebungen;
 - Kunden in Bauernhöfen und Hotels, Motels und anderen Wohnbereichen;
 - Unterkunft-und-Frühstück-Umgebungen;
 - Catering und ähnliche Anwendungen außerhalb des Einzelhandels.
10. **Wenn das Versorgungskabel beschädigt ist, muss es durch ein spezielles Kabel oder eine spezielle Baugruppe ersetzt werden, die beim Hersteller oder seinem Kundendienst erhältlich ist.**
11. **WARNUNG: Gefahr des Einklemmens von Kindern. Bevor Sie Ihr altes Kühl- oder Gefriergerät wegwerfen:**
 - * Nehmen Sie die Türen ab.
12. **Der Einbauraum um und über dem Gerät darf nicht weniger als 15 mm betragen.**
13. **Achten Sie beim Aufstellen des Geräts darauf, dass das Netzkabel nicht angezapft oder beschädigt wird.**
14. **Stellen Sie keine tragbare Mehrfachsteckdosen oder tragbare Netzteile an der Rückseite des Geräts auf.**
15. **Beseitigung des Geräts.**



Diese Kennzeichnung weist darauf hin, dass dieses Produkt in der EU nicht zusammen mit anderen Haushaltsabfällen entsorgt werden darf. Um mögliche Schäden für die Umwelt oder die menschliche Gesundheit durch unkontrollierte Abfallentsorgung zu vermeiden, recyceln Sie es verantwortungsvoll, um die nachhaltige Wiederverwendung von Materialressourcen zu fördern. Das isolierende Blähgas ist brennbar. Entsorgen Sie das Gerät nur bei einer zugelassenen Abfallentsorgungsstelle. Nicht den Flammen aussetzen.

WICHTIGE HINWEISE

1. **Lesen Sie die Gebrauchsanweisung vor dem Gebrauch sorgfältig durch.**
2. **Überprüfen Sie, ob der verwendete Spannungsbereich mit dem auf dem Typenschild angegebenen übereinstimmt, ob der Stecker des Netzkabels in die Steckdose passt, und stellen Sie sicher, dass die Steckdose gut geerdet ist.**
3. **Stellen Sie das Gerät nicht auf den Kopf und kippen Sie es nicht über 15°, auch wenn es nicht in Gebrauch ist. Andernfalls kann es zu Fehlfunktionen kommen.**
4. **Wenn Sie das Gerät tragen, halten Sie es mit der oberen Abdeckung nach oben. Tragen Sie das Gerät nicht mit der Oberseite nach unten. Andernfalls kann es zu Fehlfunktionen kommen.**
5. **Tauchen Sie das Gerät nicht in Wasser oder andere Flüssigkeiten ein, um einen elektrischen Schlag zu vermeiden. Setzen Sie das Gerät nicht dem Regen aus.**
6. **Wenn Sie das Gerät reinigen oder nicht benutzen, nehmen Sie den Akku heraus und ziehen Sie den Netzstecker.**
7. **Zubehör, das nicht vom Hersteller empfohlen wird, darf nicht verwendet werden.**
8. **Stellen Sie das Gerät nicht an heißen Orten auf, wie z. B. in einem Auto unter der Sonne oder in der Nähe von Heizmaterial. Die Kühlleistung kann sich verringern, oder ein Gasaustritt kann einen Brand verursachen.**
9. **Stellen Sie das Gerät nicht in der Nähe von Gasgeräten auf. Die Kühlleistung kann sich verringern, oder ein Gasaustritt kann einen Brand verursachen.**
10. **Betätigen Sie den Netzschalter nicht häufig (mindestens 5 Minuten pro Einschaltung), um Schäden am Kompressor zu vermeiden.**
11. **Stecken Sie keine Metallfolie oder andere leitende Materialien in das Gerät, um einen Brand oder Kurzschluss zu vermeiden.**
12. **Verwenden Sie zur Reinigung des Geräts keine chemischen Reinigungsmittel und keine harten Werkzeuge.**
13. **Stecken Sie den Stecker vollständig in den "DC IN"-Eingang. Andernfalls kann der Stecker verformt werden oder ein Brand entstehen.**
14. **Bedienen Sie das Gerät nicht während der Fahrt. Dies kann zu einem Unfall führen.**
15. **Wenn die verbleibende Batteriekapazität des Fahrzeugs klein wird, verwenden Sie das Gerät bei laufendem Motor. Ziehen Sie nach der Verwendung des Geräts die Zigarettenanzünderbuchse ab, um das Beladen der Autobatterie zu verhindern.**
16. **Verwenden Sie den AC-Adapter nicht im Freien. Andernfalls kann es zu einem elektrischen Schlag kommen.**
17. **Missbrauchen Sie nicht den Adapter und den Zigarettenanzünderadapter.**
18. **Reinigen Sie den Stecker des Adapters und des Zigarettenanzünderadapters. Schmutz wie Wasser oder Salz, der am Stecker haftet, kann Rost verursachen und zu schlechter Leitfähigkeit, Verformung oder Feuer führen.**
19. **Berühren Sie den Stecker des Netzteils und des Zigarettenanzünderadapters nicht sofort nach dem Betrieb. Sie können extrem heiß sein und Ihre Haut verbrennen.**
20. **Zerlegen Sie das Gerät nicht.**
21. **Laden Sie die Autobatterie nicht auf, während Sie das Gerät verwenden. An das Produkt kann eine inakzeptable Spannung angelegt werden, die zu einem Ausfall oder einem Brand führt.**
22. **Verwenden Sie kein brennbares Sprühergerät in der Nähe des Geräts. Andernfalls kann es zu Bränden kommen.**
23. **Berühren Sie während des Betriebs nicht den Inhalt, insbesondere den aus Metall, im Inneren des Geräts mit nassen Händen. Dies kann zu Erfrierungen führen.**
24. **Berühren Sie den Stecker nicht mit feuchten oder fettigen Fingern. Dies kann zu einem elektrischen Schlag führen.**
25. **Legen Sie keine Medikamente oder akademischen Materialien in das Gerät. Dieses Gerät kann die Materialien, die eine strenge Temperaturkontrolle erfordern, nicht lagern.**
26. **Verwenden Sie dieses Produkt nicht als Tritthocker oder Stuhl. Es kann zu Stürzen und Verletzungen kommen.**
27. **Erlauben Sie kleinen Kindern und Haustieren nicht, mit diesem Gerät zu spielen. Bewahren Sie das Gerät bei der Lagerung außerhalb der Reichweite von Kindern auf.**

28. **Füllen Sie Speisen und Getränke im Gerät nicht über.** Die Kühlleistung kann verringert werden, wodurch Speisen und Getränke verrotten.
29. **Achten Sie darauf, dass innen der Akku nicht ausgeht, während Sie Speisen und Getränke kühl oder warm halten. Lagern Sie geöffnete Lebensmittel nicht lange.** Essen und Trinken kann verrotten.
30. **Verwenden Sie kein Messer oder einen Schraubendreher, um Eis oder Frost aus dem Gerät zu entfernen.** Dies kann das Innere des Geräts beschädigen und eine Fehlfunktion verursachen, oder das eingeschlossene Gas oder Öl kann spritzen.
31. **Verwenden Sie nicht den DC-Ausgang (DC) des Motorgenerators als Stromversorgung.** Dies kann zu einem Fehler führen.
32. **Geben Sie kein Wasser und so weiter direkt in das usw. Richte.** Wasser kann in das Gerät gelangen und eine Fehlfunktion verursachen. Wenn sich Wasser in der Kammer angesammelt hat, wischen Sie es mit einem weichen Tuch ab.
33. **Achten Sie darauf, beim Schließen und Öffnen der oberen Abdeckung nicht mit dem Finger zu kneifen.**
34. **Legen Sie keine Dinge, die leicht verderblich sind, in die Kammer.** Das Essen oder Getränk kann verrotten.
35. **Berühren Sie im Heizmodus das Innere des Geräts längere Zeit nicht mit der Hand.** Risiko von Verbrennungen bei niedrigen Temperaturen.
36. **Wenn Sie Speisen oder Getränke in das Gerät geben, halten Sie das Innere der Kammer sauber.** Risiko einer Lebensmittelvergiftung usw.
37. **Verwenden Sie dieses Gerät nicht im Kühlschrankfahrzeug oder in der Kühlkammer.** Taukondensation tritt leicht im Kühlfahrzeug und in der Kühlkammer auf, wodurch Wassertröpfchen auf das Gerät fallen und zu Fehlfunktionen führen.
38. **Legen Sie keine Kreaturen wie Haustiere in das Gerät.** Dieses Gerät kann keine Kreaturen retten.
39. **Geben Sie kein Kühlmittel in einen zerbrochenen Beutel.** Wenn das Kühlmittel im Gerät austritt, kann der Metallteil des Geräts korrodiert werden. Wenn das Kältemittel austritt, wischen Sie es mit einem feuchten, weichen Tuch ab und wischen Sie es dann mit einem weichen Tuch trocken.
40. **Befestigen Sie das Schulterband sicher, damit es nicht aufgrund des Gewichts des Geräts abfällt.** Andernfalls kann das Gerät herunterfallen und Verletzungen verursachen.
41. **Wenn Sie Speisen und Getränke in das Gerät geben, legen Sie eine kalte oder heiße Sache im Voraus.** Dieses Gerät kann nicht in kurzer Zeit kühlen oder heizen.
42. **Wenn Sie das Gerät in einem Auto verwenden, stellen Sie sicher, dass Sie das Gerät an einem stabilen Ort wie dem Gepäckraum oder den Füßen der Rücksitze installieren und befestigen. Stellen Sie das Gerät nicht auf den instabilen Sitz.** Wenn das Auto während der Fahrt plötzlich startet oder stoppt, kann das Gerät umfallen und sich bewegen, was zu Verletzungen führt.
43. **Halten Sie das Gerät beim Tragen fest.** Andernfalls kann das Gerät herunterfallen und eine Fehlfunktion verursachen, oder ein Sturz auf Ihre Füße kann zu Verletzungen führen.
44. **Reinigen Sie den Schwammfilter bei Verwendung in staubiger Umgebung häufiger.** Staubige Umgebung verursacht leicht Verstopfung des Schwammfilters und Feuer.

SICHERHEITSWARNUNGEN für BATTERIEBETRIEBENE GERÄTE

Nutzung und Pflege des batteriebetriebenen Geräts

1. **Vermeiden Sie ungewollte Inbetriebnahme. Achten Sie darauf, dass der Schalter in der Aus-Position steht, bevor Sie die Batterien einsetzen, das Gerät hochheben oder herumtragen.** Wenn Sie das Gerät mit dem Finger am Schalter tragen oder gleichzeitig einschalten, kann dies zu Unfällen führen.
2. **Nehmen Sie die Batterien aus dem Gerät, bevor Sie Änderungen vornehmen, Zubehör auswechseln oder das Gerät lagern.** Solche Vorsichtsmaßnahmen senken das Risiko, dass das Gerät versehentlich in Betrieb geht.
3. **Laden Sie das Gerät nur mit dem vom Hersteller zugelassenen Ladegerät auf.** Ein Ladegerät, das für einen Batterietyp geeignet ist, kann bei anderen Batterietypen zu einer Brandgefahr führen.
4. **Verwenden Sie Geräte ausschließlich mit den entsprechenden Batterien.** Wenn Sie andere Batterien verwenden, kann dies zu Verletzungen oder einem Brand führen.
5. **Wenn Sie die Batterie nicht verwenden, halten Sie sie von sonstigen Metallgegenständen wie Heftklammern, Münzen, Schlüsseln, Nägeln, Schrauben oder sonstigen kleinen Metallgegenständen fern, die einen Kurzschluss auslösen könnten.** Ein Kurzschluss der Pole kann zu Verbrennungen oder einem Brand führen.
6. **Wenn Sie die Batterien missbräuchlich verwenden, kann Flüssigkeit aus der Batterie austreten; vermeiden Sie direkten Kontakt mit der Flüssigkeit. Falls es doch versehentlich zu einem Kontakt kommt, waschen Sie Ihre Hände mit Wasser. Falls die Flüssigkeit in die Augen gelangt, suchen Sie zusätzlich medizinische Hilfe auf.** Flüssigkeiten, die aus der Batterie austreten, können Reizungen oder Verbrennungen verursachen.
7. **Verwenden Sie keine Batterien oder Geräte, die beschädigt oder modifiziert wurden.** Beschädigte oder modifizierte Batterien können zu unvorhersehbarem Verhalten führen, was wiederum zu einem Brand oder zu einer Explosion führen kann oder ein Verletzungsrisiko darstellt.
8. **Setzen Sie eine Batterie keinem offenem Feuer oder sehr hohen Temperaturen aus.** Falls Sie die Batterie Temperaturen über 130 °C aussetzen, kann diese explodieren.
9. **Befolgen Sie alle Ladeanweisungen und laden Sie die Akkugruppe oder das Gerät nicht außerhalb des in der Anleitung angegebenen Temperaturbereichs auf.** Unsachgemäßes Aufladen oder Aufladen bei Temperaturen außerhalb des festgelegten Grenzwertes kann dazu führen, dass die Batterie beschädigt wird, oder das Brandrisiko steigt.
10. **Lassen Sie Wartungsarbeiten nur von qualifizierten Arbeitern mit passenden Ersatzteilen durchführen.** Dadurch wird die Sicherheit des Produkts gewährleistet.

11. **Modifizieren Sie das Gerät oder die Batterien nicht und versuchen Sie nicht, diese zu reparieren, außer entsprechend den Nutzungs- und Pflegeanweisungen.**

Wichtige Sicherheitsanweisungen für Batterien

1. **Bevor Sie Batterien verwenden, lesen Sie alle Anweisungen und Sicherheitsmarkierungen auf (1) dem Ladegerät, (2) der Batterie und (3) dem Produkt durch, in welches die Batterie eingesetzt wird.**
2. **Zerlegen oder manipulieren Sie die Batteriekassette nicht.** Dies kann zu einem Brand, extremer Hitze oder einer Explosion führen.
3. **Falls die Betriebsdauer sich wesentlich verkürzt, stellen Sie unverzüglich den Betrieb ein.** Es besteht die Gefahr von Überhitzung, möglichen Verbrennungen und es kann sogar zu einer Explosion kommen.
4. **Falls Sie Elektrolyte in die Augen kriegen, spülen Sie diese mit sauberem Wasser aus und suchen Sie unverzüglich medizinische Hilfe auf.** Es besteht die Gefahr, das Augenlicht zu verlieren.
5. **Schließen Sie die Batterien nicht kurz:**
 - (1) **Berühren Sie die Klappen nicht mit leitfähigem Material.**
 - (2) **Bewahren Sie die Batterien nicht in einem Behälter mit Metallobjekten wie Nägeln, Münzen usw. auf.**
 - (3) **Setzen Sie die Batterien keinem Wasser oder Regen aus.**

Ein Kurzschluss an der Batterie kann zu einem starken Stromfluss und somit Überhitzung, möglichen Verbrennungen und sogar zu einem Ausfall führen.

6. **Lagern und verwenden Sie das Gerät und die Batteriekassetten nicht an Orten, an denen die Temperatur 50 °C (122 °F) erreichen oder überschreiten kann.**
7. **Verbrennen Sie die Batterie nicht, selbst dann nicht, wenn sie schwer beschädigt oder vollkommen verschlissen ist.** Die Batterie kann explodieren.
8. **Schlagen Sie keine Nägel in die Batterie, schneiden Sie sie nicht auf, zerquetschen Sie sie nicht, werfen Sie sie nicht herunter und lassen Sie sie nicht fallen und schlagen Sie keine harten Gegenstände darauf.** Dies kann zu einem Brand, extremer Hitze oder einer Explosion führen.
9. **Verwenden Sie keine beschädigte Batterie.**
10. **Lithium-Ionen-Batterien unterliegen den gesetzlichen Vorschriften für Gefährliche Güter.** Bei kommerziellen Transport, beispielsweise durch Dritte oder Handelsvertreter, müssen die besonderen Bedingungen für Verpackungen und Kennzeichnung eingehalten werden. Bei der Vorbereitung der Versandware müssen Sie einen Fachmann für Gefahrgüter zu Rate ziehen. Bitte beachten Sie auch die möglicherweise genaueren nationalen Vorschriften. Kleben Sie offene Kontakte ab und verpacken Sie die Batterie so, dass sie sich in der Verpackung nicht frei bewegen kann.
11. **Wenn Sie die Batteriekassette entsorgen, nehmen Sie sie aus dem Gerät und legen Sie**

sie an einem sicheren Ort. Halten Sie sich an die örtlichen Vorschriften zur Entsorgung von Batterien.

12. **Verwenden Sie die Batterien nur mit den von Makita angegebenen Produkten.** Wenn Sie die Batterien in ungeeigneten Produkten verwenden, kann dies zu einem Brand, starker Hitze, einer Explosion oder dem Auslaufen von Elektrolyten führen.
13. **Wenn das Gerät längere Zeit nicht benutzt wird, muss der Akku aus dem Gerät entfernt werden.**
14. **Während und nach der Nutzung kann sich die Batterie erhitzen, was zu einem Brand oder zu schleichendem Brand führen kann. Achten Sie darauf, die heißen Batterien sorgfältig zu behandeln.**
15. **Berühren Sie das Terminal des Geräts nicht unmittelbar nach dem Gebrauch, da es heiß genug zur Verbrennung werden kann.**
16. **Es dürfen keine Späne, Staub oder Erde in die Anschlüsse, Löcher und Rillen der Batterie gelangen.** Dies kann zu einer schlechten Leistung oder einem Ausfall des Geräts oder der Batteriekassette führen.
17. **Wenn das Gerät die Verwendung in der Nähe von Hochspannungsleitungen nicht unterstützt, verwenden Sie die Batteriekassette nicht in der Nähe von Hochspannungsleitungen.** Dies kann zu einer Fehlfunktion oder einem Ausfall des Geräts oder der Batteriekassette führen.
18. **Halten Sie die Batterie von Kindern fern.**

BEWAHREN SIE DIESE ANWEISUNGEN GUT AUF.

▲ VORSICHT: Verwenden Sie ausschließlich originale Makita-Batterien. Wenn Sie keine originalen Makita-Batterien verwenden, oder Batterien, die modifiziert wurden, besteht die Gefahr, dass die Batterie platzt, was zu einem Brand, Verletzungen oder Schäden führen kann. Außerdem erlischt damit die Makita-Garantie für das Makita-Gerät und -Ladegerät.

Tipps für eine maximale Lebensdauer der Batterie

1. **Laden Sie die Batterie auf, bevor sie vollständig entladen ist.** Wenn Sie bemerken, dass die Leistung nachlässt, halten Sie den Betrieb des Geräts an und laden Sie die Batterie auf.
2. **Laden Sie keine vollständig geladene Batterie auf.** Ein Überladen verkürzt die Lebensdauer der Batterie.
3. **Laden Sie die Batterie bei Zimmertemperatur zwischen 10 - 40 °C (50 - 104 °F) auf.** Bevor Sie eine heiße Batterie aufladen, sollten Sie sie abkühlen lassen.
4. **Wenn Sie die Batteriekassette nicht verwenden, entfernen Sie sie aus dem Gerät oder Ladegerät.**
5. **Laden Sie die Batterie auf, bevor Sie sie längere Zeit nicht verwenden (länger als sechs Monate).**

TEILEBESCHREIBUNG

► Fig.1

1	Schalltafel	2	Batteriedeckel
3	LED-Licht	4	Obere Abdeckung
5	Oberer Abdeckhaken	6	Öffner
7	Tragegriff	8	"DC IN"-Buchse
9	Filterabdeckung	10	USB-Stromversorgungsanschluss
11	Einschalttaste	12	Kühl- / Wärmeschaltertaste
13	Temperaturanzeige	14	Batterieanzeige
15	Taste zur Temperaturreduzierung	16	Temperatur plus Taste
17	Lampe von "DC IN"	18	Einheit der Temperatur
19	Anzeige des Heizmodus	20	Anzeige des Kühlmodus

BETRIEB

⚠ VORSICHT: Legen Sie keine Dinge, die leicht verderblich sind, in die Kammer. Das Essen oder Getränk kann verrotten.

HINWEIS: Beim Betrieb des Geräts in einer Umgebung mit hoher Luftfeuchtigkeit kann es zu Taukondensation am Gerät kommen. Dies ist keine Fehlfunktion des Geräts. Verwenden Sie ein trockenes Tuch, um das Taukondensation vom Gerät abzuwischen.

1. Anschließen des Netzteils

A) Batterie

⚠ VORSICHT: Schalten Sie das Gerät immer aus, bevor Sie die Batteriekassette ein- oder ausbauen.

⚠ VORSICHT: Halten Sie das Gerät und die Batterie gut fest, wenn Sie die Batterie einsetzen oder entfernen. Wenn Sie Gerät oder Batterie nicht gut festhalten, können Ihnen diese aus den Händen gleiten und zu Schäden am Gerät oder der Batterie sowie zu Verletzungen führen.

⚠ VORSICHT: Achten Sie darauf, dass Finger beim Öffnen oder Schließen der Batterieabdeckung in Klemmgefahr kommen können.

⚠ VORSICHT: Achten Sie darauf, Ihre Finger nicht zwischen die Batteriekassette und die Anschlüsse zu drücken. Es kann zu einer Schnittverletzung kommen.

Um die Batteriekassette einzulegen, öffnen Sie die Batterieabdeckung. Achten Sie darauf, dass Sie die Batterie richtig herum einlegen und lassen Sie sie einrasten. Legen Sie die Batterie vollständig ein, bis Sie ein kleines Klicken hören können.

Schließen Sie den Batteriedeckel. Um die Batterie zu entfernen, ziehen Sie sie aus dem Gerät heraus, und drücken Sie gleichzeitig die Taste auf der Vorderseite des Einsatzes.

► Fig.2 1. Rot-Anzeige 2. Taste 3. Batteriefach

⚠ VORSICHT: Stecken Sie die Batterie stets soweit ein, bis die rote Anzeige nicht mehr zu sehen ist. Falls Sie das nicht tun, kann es passieren, dass die Batterie aus dem Gerät fällt, was zu Verletzungen führen kann.

⚠ VORSICHT: Drücken Sie die Batterie nicht gewaltsam in Position. Falls die Batterie nicht leicht einzusetzen ist, machen Sie etwas falsch.

B) AC Adapter

Zubehör

Wenn Sie Gerät mit AC-Netzstrom verwenden, verwenden Sie bitte den mitgelieferten AC-Adapter. Stecken Sie den Stecker in den „DC IN“-Eingang des Geräts und stecken Sie dann das andere Ende in eine Steckdose.

Wenn das Gerät mit Strom aus dem Netzteil betrieben wird, leuchtet die Lampe von „DC IN“ auf.

C) Zigarettenanzünder-Adapter

Wenn Sie das Gerät mit der Zigarettenanzünderbuchse verwenden, verwenden Sie den mitgelieferten Zigarettenanzünderadapter. Stecken Sie den Stecker in den „DC IN“-Eingang des Geräts und stecken Sie dann das andere Ende in die Zigarettenanzünderbuchse.

Wenn das Gerät mit Strom aus dem Zigarettenanzünder-Adapter betrieben wird, leuchtet die Lampe von "DC IN" auf.

⚠ VORSICHT: Stecken Sie den Stecker vollständig in den "DC IN"-Eingang. Andernfalls kann der Stecker verformt werden oder ein Brand entstehen.

⚠ VORSICHT: Schließen Sie die „DC IN“-Buchsenabdeckung immer fest, wenn das Netzkabel nicht angeschlossen ist. Andernfalls können Fremdkörper in das Gerät gelangen und eine Fehlfunktion verursachen.

HINWEIS: Wenn das Gerät die Stromversorgung verschiebt, stoppt der Kompressor für ca. 3 Minuten, um den Kompressor zu schützen.

HINWEIS: Nach dem Ausschalten des Geräts dauert es aufgrund des Schutzes des Kompressors etwa 3 Minuten, um den Kompressor neu zu starten.

HINWEIS: Wenn das Gerät auf andere Weise als durch Drücken des Betriebsschalters anhält, schaltet sich das Gerät automatisch ein, wenn die Stromversorgung des AC-Adapters oder des Zigarettenanzünderadapters wiederhergestellt wird.

2. Einschalten des Geräts

Drücken Sie den Betriebsschalter, um das Gerät einzuschalten. Drücken Sie den Betriebsschalter erneut, um das Gerät auszuschalten.

3. Schalten des Kühl- / Heizmodus

Drücken Sie die Kühl- / Wärmeschaltertaste, um den Betriebsmodus zu wechseln.

- Wenn das Gerät im Kühlmodus arbeitet, leuchtet die Lampe des Kühlmodus auf.
- Wenn das Gerät im Heizmodus arbeitet, leuchtet die Lampe des Heizmodus auf.

Auf der Temperaturanzeige blinkt die Regeltemperatur.

4. Auswahl der Regeltemperatur

Drücken Sie die Temperatur-Plus-Taste oder die Temperatur-Reduzierung-Taste, um die Regeltemperatur auszuwählen. Die wählbare Regeltemperatur finden Sie im Kapitel „SPEZIFIKATIONEN“.

Das Gerät beginnt 5 Sekunden nach keinem Betrieb zu kühlen / zu heizen, dann hört die Regeltemperatur auf zu blinken und die Temperaturanzeige zeigt die aktuelle Temperatur an.

Das Gerät stoppt die Kühlung / Heizung, wenn die aktuelle Temperatur die Regeltemperatur erreicht.

Tipps für effiziente Kühlung

- Das Öffnen der oberen Abdeckung für längere Zeit kann zu einem signifikanten Anstieg der Temperatur in der Kammer führen.
- Reinigen Sie regelmäßig Oberflächen, die mit Lebensmitteln in Berührung kommen können sowie die zugänglichen Entwässerungssystemen.
- Lagern Sie rohes Fleisch und Fisch in geeigneten Behältern in der Kammer, so dass es nicht mit anderen Lebensmitteln in Berührung kommt oder darauf tropft.
- Wenn die Kammer über einen längeren Zeitraum leer gelassen wird:
 - Schalten Sie das Gerät aus.
 - Die Kammer abtauen.
 - Reinigen und trocknen Sie die Kammer.
 - Lassen Sie die obere Abdeckung offen, um zu verhindern, dass sich Schimmel in der Kammer entwickelt.

FUNKTION

Anzeige der übrigen Batteriekapazität

Die Batterieanzeige zeigt die verbleibende Akkukapazität an. Die verbleibende Akkukapazität wird in der folgenden Tabelle angezeigt.

Status der Batterieanzeige		Übrige Kapazität
Leuchtend	Aus	
		50% bis 100%
		20% bis 50%
		0% bis 20%
		Batterie aufladen. (Blinkt)

(Nur bei Batterien mit Anzeige)

Drücken Sie die Prüftaste an der Batterie, um die restliche Batteriekapazität anzuzeigen. Die Anzeigelampe leuchtet einige Sekunden lang auf.

► Fig.3 1. Anzeigelampen 2. Prüftaste

Anzeigelampen			Übrige Kapazität
Leuchtend	Aus	Blinkend	
			75% bis 100%
			50% bis 75%
			25% bis 50%
			0% bis 25%
			Batterie aufladen.
			Die Batterie hat eventuell eine Fehlfunktion.

HINWEIS: Je nach den Nutzungsbedingungen und der Umgebungstemperatur, kann die Anzeige sich etwas von der tatsächlichen Kapazität unterscheiden.

HINWEIS: Die erste (ganz linke) Anzeigeleuchte leuchtet auf, wenn der Batterieschutz in Betrieb ist.

Gerät / Batterieschutzsystem

Das Gerät ist mit dem Schutzsystem ausgestattet. Dieses System schaltet automatisch den Strom ab, um die Lebensdauer des Geräts und des Akkus zu verlängern. Das Gerät stoppt während des Betriebs automatisch, wenn das Gerät oder der Akku einer der folgenden Bedingungen ausgesetzt ist.

- **Überentladungsschutz der Batterie**
Wenn die Akkukapazität niedrig wird, stoppt das Gerät automatisch. Die Batterieanzeige fordert an, dass der Akku aufgeladen werden soll. Entfernen Sie die Batterien aus dem Gerät und laden Sie die Batterien auf.
- **Überstromschutz**
Wenn das Gerät / die Batterie so betrieben wird, dass es einen ungewöhnlich hohen Strom zieht, stoppt das Gerät automatisch. Stoppen Sie in diesem Fall die Anwendung, die zur Überlastung geführt hat. Schalten Sie dann das Gerät ein, um sie neu zu starten.
- **Niederspannungsschutz**
Wenn die Eingangsspannung des Fahrzeugs niedriger ist als die Nennspannung, schaltet dieses Schutzsystem das Gerät aus und die Temperaturanzeige zeigt „F3“ mit Piepton an.
- **Überspannungsschutz**
Wenn die Eingangsspannung höher als die Nennspannung ist, schaltet dieses Schutzsystem das Gerät aus und die Temperaturanzeige zeigt „F4“ mit Piepton an.
- **Kurzschlusschutz**
Die Schaltung hat eine Kurzschlusschutzfunktion im Falle eines Kurzschlusses. Bringen Sie in diesem Fall das Gerät zu den von Makita autorisierten oder Werks-Servicezentren.
- **Neigungsschutzfunktion**
Das Gerät ist mit der Neigungsschutzfunktion ausgestattet. Wenn das Gerät im Kühlmodus betrieben wird, schaltet sich das Gerät automatisch ab, wenn das Gerät unter einem der folgenden Winkel steht.
Wenn der Winkel zwischen dem Gerät und dem Füllstandswinkel in der Abbildung A, B, C oder D gleich oder größer als 30° wird, schaltet sich das Gerät ab und die Temperaturanzeige zeigt für eine Weile „F1“ an. Der Neustart dauert 3 Minuten, nachdem das Gerät wieder in der ebenen Position ist.

► Fig.4

Schutz vor anderen Ursachen

Das Schutzsystem ist auch für andere Ursachen ausgelegt, die das Gerät beschädigen könnten und das automatische Anhalten des Geräts ermöglichen. Führen Sie die folgenden Schritte aus, um die Ursachen zu beseitigen, wenn das Gerät vorübergehend zum Stillstand gebracht wurde.

1. Schalten Sie das Gerät aus und dann wieder ein, um sie neu zu starten.
2. Laden Sie die Batterie(n) auf oder ersetzen Sie sie durch aufgeladene Batterien.
3. Lassen Sie das Gerät und die Batterie(n) abkühlen.

Wenn durch die Wiederherstellung des Schutzsystems keine Verbesserung gefunden werden kann, wenden Sie sich an Ihr lokales Makita Service Center.

USB-Aufladen

Im Batteriefach befindet sich der USB-Anschluss. Der USB-Anschluss gibt im Betriebszustand kontinuierlich 5 V Spannung aus.

HINWEIS: Schließen Sie nur Geräte an, die mit dem USB-Netzteilanschluss kompatibel sind. Andernfalls kann es zu Fehlfunktionen des Geräts kommen.

HINWEIS: Schließen Sie den USB-Stromversorgungsanschluss dieses Geräts nicht an den USB-Anschluss Ihres Computers an. Es kann zu Fehlfunktionen kommen.

HINWEIS: Bevor Sie das USB-Gerät ans Gerät anschließen, sichern Sie immer Ihre Daten des USB-Geräts. Andernfalls können Ihre Daten verloren gehen.

HINWEIS: Entfernen Sie das USB-Kabel und schließen Sie die Abdeckung, wenn Sie es nicht verwenden oder nach dem Aufladen.

HINWEIS: Das Gerät versorgt einige USB-Geräte möglicherweise nicht mit Strom.

Gedächtnis-Funktion

Wenn der Benutzer nach dem Einstellen der Regeltemperatur nicht innerhalb von 5 Sekunden betreibt, wird die aktuelle Einstellung gespeichert. Beim nächsten Mal wird das Gerät in derselben Einstellung gestartet.

Schalten der Temperatureinheit

Sie können die Einheit der Temperatur °C (Grad Celsius) oder °F (Grad Fahrenheit) durch folgendes Verfahren wechseln.

1. Schalten Sie das Gerät ein.
2. Drücken Sie die Kühl-/Wärmeschaltertaste, bis das Gerät (°C oder °F) blinkt.

- Drücken Sie die Temperatur-Plus-Taste oder die Temperatur-Reduzierung-Taste, um die Einheit auszuwählen.
- Drücken Sie die Kühl-/Wärmeschaltertaste oder lassen Sie das Gerät 5 Sekunden ohne Bedienung stehen. Die Einheitenauswahl ist abgeschlossen.

Schultergurt

⚠ VORSICHT: Stellen Sie sicher, dass der Schultergurt richtig befestigt ist. Ansonsten kann das Gerät herunterfallen.

⚠ VORSICHT: Halten Sie das Gerät beim Tragen auch dann fest, wenn Sie den Schultergurt verwenden. Das Tragen des Geräts nur mit dem Schultergurt ist instabil. Der Schultergurt kann sich lösen oder das Gerät kann andere Gegenstände treffen und Verletzungen verursachen.

- Stecken Sie den Gürtel durch den Tragegriff.
- Schnallen Sie den Gürtel an.

► Fig.5

Fehlercode

Für die spezifischen Fehler zeigt die Temperaturanzeige den folgenden Code an.

Fehlercode	Ereignis
F1	Der Neigungsschutz ist aktiv. Referenzieren Sie bitte den Abschnitt Neigungsschutzfunktion.
F2	Der Akku ist leer.
F3	Die Eingangsspannung ist niedrig. Referenzieren Sie den Abschnitt Niederspannungsschutz.
F4	Die Eingangsspannung ist hoch. Referenzieren Sie den Abschnitt Überspannungsschutz.
Andere Fehlercodes als die oben genannten	Schalten Sie das Gerät aus und starten Sie es neu. Wenn sich der Fehler immer noch nicht behebt, bringen Sie das Gerät zu autorisierten oder werkseitigen Makita Service Zentren.

WARTUNG

⚠ VORSICHT: Achten Sie stets darauf, dass das Gerät abgeschaltet, und ausgesteckt ist, und dass Sie die Batterie entfernt haben, bevor Sie das Gerät überprüfen oder warten.

⚠ VORSICHT: Sprühen oder gießen Sie bei der Reinigung kein Wasser auf das Gerät. Reinigen Sie es nicht mit einem Schlauch ; Vermeiden Sie es, Wasser in das Gerät zu bekommen.

HINWEIS: Verwenden Sie niemals Benzin, Leichtbenzin, Verdünner, Alkohol oder ähnliches. Dies kann zu Verfärbungen, Verformungen oder Rissen führen.

Um die Produkt-SICHERHEIT und ZUVERLÄSSIGKEIT beizubehalten, dürfen sonstige Wartungs- und Einstellungsarbeiten nur von einem vom Makita zugelassenen oder von einem Werks-Kundendienst durchgeführt werden, der ausschließlich Ersatzteile von Makita verwendet.

Reinigung

- Reinigen Sie den Ölfleck in der Kammer regelmäßig.
- Reinigen Sie das Innere der Kammer, um Geruch zu vermeiden.
- Reinigen Sie den Staub auf dem Schwammfilter regelmäßig, um die Kühleffizienz zu verbessern.
- Der Dichtstreifen der oberen Abdeckung ist leicht schmutzig, reinigen Sie ihn rechtzeitig.

Auftauen

Um aufzutauen, schalten Sie den Strom aus und warten Sie, bis der Frost geschmolzen ist. Wischen Sie dann das Wasser ab.

Reinigung des Schwammfilters

⚠ VORSICHT: Stellen Sie nach der Reinigung des Schwammfilters sicher, dass Sie ihn auf dem Gerät installieren. Der Betrieb des Geräts ohne Schwammfilter kann zu Fehlfunktionen führen.

- Schieben Sie die Filterabdeckung in Richtung des in der Abbildung dargestellten Pfeils, und entfernen Sie dann die Filterabdeckung.
- Nehmen Sie den Schwammfilter ab, reinigen Sie den Schwammfilter.

► Fig.6

- Installieren Sie den Schwammfilter und die Filterabdeckung zurück.

► Fig.7

ZUBEHÖR

⚠ VORSICHT: Dieses Zubehör und die Zusatzteile werden für die Verwendung in Ihrem Makita-Werkzeug empfohlen, das in diesem Handbuch beschrieben ist. Wenn Sie anderes Zubehör oder Zubehörteile verwenden, besteht Verletzungsrisiko. Verwenden Sie Zubehör oder Zubehörteile nur für den angegebenen Zweck.

Falls Sie weitere Angaben über das Zubehör benötigen, wenden Sie sich an Ihr örtliches Makita-Service-Center.

- AC-Adapter
- Originalbatterie und Ladegerät von Makita

HINWEIS: Einige Gegenstände auf dieser Liste sind möglicherweise als Standard-Zubehör in diesem Werkzeugsatz enthalten. Dies kann je nach Land unterschiedlich sein.

AVVERTENZA

Questo dispositivo può essere usato da bambini con età pari o superiore a 8 anni e da persone che hanno ridotte capacità fisiche, sensoriali o mentali o prive di esperienza e conoscenza se sono stati supervisionati o istruiti sull'uso del dispositivo in maniera sicura e ne comprendono i pericoli relativi. I bambini non devono giocare con l'apparecchio. La pulizia e la manutenzione non devono essere affidata ai bambini senza supervisione.

SPECIFICHE

Modello:		CW003G
Capacità		7 L
Input	Cartuccia della batteria	CC 18 V / CC 36 V
	Adattatore CA (Accessorio opzionale)	Si prega di fare riferimento alle indicazioni sull'adattatore CA. (La tensione di input varia in base al paese.)
	Adattatore per accendisigari	CC 12 V / CC 24 V
Classe protezione anti-urto		III
Tipo di clima		SN / N / ST / T
Materiale isolante/materiale di schiuma		Schiuma poliuretanic / Ciclopentano (C ₅ H ₁₀)
Refrigerante		R-1234yf (24 g)
Potenza di operazione		potenza di raffreddamento 65 W, potenza di riscaldamento 31 W
Dimensioni (L × P × H)	Dimensioni esterne	456 mm × 245 mm × 308 mm (non è inclusa la maniglia per il trasporto)
	Dentro la camera	210 mm × 150 mm × 230 mm
Peso netto		9,4 kg (con BL4080F) / 7,5 kg (senza batteria)
Livello di protezione		IPX4 (alimentato solo dal pacco batteria)
Temperatura di controllo selezionabile	Modalità di raffreddamento	-18 °C, -15 °C, -10 °C, -5 °C, 0 °C, 5 °C, 10 °C (0 °F, 5 °F, 15 °F, 25 °F, 30 °F, 40 °F, 50 °F)
	Modalità riscaldamento	30 °C, 35 °C, 40 °C, 45 °C, 50 °C, 55 °C, 60 °C (85 °F, 95 °F, 105 °F, 115 °F, 120 °F, 130 °F, 140 °F)
Porta di alimentazione USB		Tipo A / Tensione di uscita CC 5 V / Corrente di uscita CC 2,4 A

- A causa del nostro continuo programma di ricerca e sviluppo, le indicazioni ivi contenute sono soggette a modifiche senza preavviso.
- Le indicazioni possono variare da paese a paese.

Cartuccia della batteria e caricatore applicabili

Modello CC 18 V	Cartuccia della batteria	BL1815N / BL1820B / BL1830B / BL1840B / BL1850B / BL1860B
	Caricatore	DC18RC / DC18RD / DC18RE / DC18SD / DC18SE / DC18SF / DC18SH / DC18WC
Modello CC 36 V	Cartuccia della batteria	BL4020 / BL4025 / BL4040 / BL4050F / BL4080F
	Caricatore	DC40RA / DC40RB / DC40RC

- Alcune delle cartucce della batteria e dei caricatori sopra elencati potrebbero non essere disponibili a seconda della regione di residenza.

⚠ AVVERTENZA: Utilizzare solo le cartucce della batteria e i caricatori sopra elencati. L'uso di qualsiasi altra batteria e caricatore può causare lesioni e/o incendi.

Tempo di funzionamento

NOTA: I tempi di operazione sono approssimativi e possono cambiare in base al tipo di batteria, dello stato di carica e delle condizioni di uso.

Tensione	Cartuccia della batteria	Tempo di operazione per ogni temperatura di controllo (ore)								
		La temperatura ambientale è di 30 °C (85 °F)				La temperatura ambientale è di 0 °C (30 °F)				
		-18 °C (0 °F)	-10 °C (15 °F)	0 °C (30 °F)	5 °C (40 °F)	10 °C (50 °F)	30 °C (85 °F)	40 °C (105 °F)	50 °C (120 °F)	60 °C (140 °F)
18 V	BL1815N	0,5	1,0	1,5	2,0	2,5	1,5	1,5	1,0	1,0
	BL1820B	1,0	1,5	2,0	2,5	3,0	2,5	2,0	1,5	1,5
	BL1830B	1,5	2,0	2,5	3,5	4,5	3,5	2,5	2,5	2,0
	BL1840B	2,5	3,5	4,0	5,5	6,5	5,0	3,5	3,5	3,0
	BL1850B	3,0	4,5	5,0	7,0	8,5	6,5	4,5	4,5	4,0
	BL1860B	3,5	5,0	6,0	8,5	10,0	7,5	6,0	5,0	4,5
36 V	BL4020	2,5	3,0	5,5	6,5	7,5	5,0	4,0	3,0	2,5
	BL4025	3,5	4,0	7,0	8,5	10,0	6,5	5,0	3,5	3,5
	BL4040	5,5	7,0	11,5	13,5	16,0	10,5	8,0	6,0	5,5
	BL4050F	7,0	8,5	14,0	16,5	20,0	13,5	10,0	7,5	7,0
	BL4080F	11,5	14,0	23,0	27,0	32,0	21,5	16,5	12,0	11,5

Simboli

In seguito vengono mostrati i simboli che possono essere usati per l'apparecchiatura. Assicurarsi di averne compreso il significato prima dell'uso.



Leggere il manuale di istruzioni.



Solo per i paesi dell'UE
Per la presenza di componenti pericolosi all'interno dell'apparecchiatura, i rifiuti di apparecchiature elettriche ed elettroniche, accumulatori e batterie possono avere un impatto negativo sull'ambiente e sulla salute umana.

Si prega di non smaltire gli apparecchi elettrici ed elettronici o batterie insieme ai rifiuti domestici!

In accordo con la Direttiva europea relativa ai rifiuti di apparecchiature elettriche ed elettroniche, agli accumulatori e batterie, rifiuti di accumulatori e batterie, nonché il loro adattamento alla legge nazionale, i rifiuti di apparecchiature elettriche, batterie e accumulatori devono essere stoccati in maniera separata e consegnati a un punto di raccolta separato per i rifiuti urbani, agendo rispettando le norme di tutela ambientale.

Questo è indicato dal simbolo del cassonetto con una barra posto sull'apparecchiatura.



Attenzione: rischio di incendio.



Non riempire in maniera diretta l'acqua all'interno della camera. Non immergere nell'acqua l'apparecchio. Non versare acqua sull'apparecchio. Altrimenti si potrebbero verificarsi delle scosse elettriche o dei malfunzionamenti.

AVVERTENZE DI SICUREZZA

- Il dispositivo è adatto per:**
 - Operazione nei veicoli.
 - Refrigerazione e surgelazione di alimenti.
 - Uso in campeggio solo quando l'apparecchio viene alimentato da pacco batteria.
- Questo apparecchio usa REFRIGERANTI INFIAMMABILI. Si prega di leggere e seguire queste istruzioni per l'utilizzo. Richiedere assistenza al nostro centro di assistenza. Durante lo smaltimento dell'apparecchio, si prega di seguire le norme locali relative allo smaltimento dei REFRIGERANTI INFIAMMABILI.**
- AVVERTENZA: Mantenere le aperture di ventilazione all'interno dell'apparecchio libere da ostruzioni.**
- AVVERTENZA: Non usare dispositivi meccanici o altri mezzi per accelerare il processo di sbrinamento differenti da quelli che sono stati suggeriti dal produttore.**
- AVVERTENZA: Non danneggiare il circuito refrigerante.**
- AVVERTENZA: Non usare degli apparecchi elettrici dentro i compartimenti per la conservazione degli alimenti dell'apparecchio, eccetti che non siano del tipo suggerito dal produttore.**
- Questo apparecchio include dei gas isolanti infiammabili che soffiano all'interno. Durante lo smaltimento dell'apparecchio, si prega di seguire le norme locali relative allo smaltimento dei gas isolanti infiammabili che soffiano.**
- Non conservare sostanze esplosive come bombolette spray con propellente infiammabile in questo apparecchio.**

9. **Questo apparecchio è destinato all'utilizzo in applicazioni domestiche e simili come**
 - Cucine per i dipendenti nei negozi, uffici e altri ambienti di lavoro;
 - Agriturismi e da clienti in hotel, motel e altri ambienti residenziali;
 - Ambienti come bed and breakfast;
 - Catering e applicazioni simili non al dettaglio.
10. **Se il CAVO DI ALIMENTAZIONE è stato danneggiato, è necessario che venga sostituito con un cavo speciale o un gruppo disponibile dal produttore o dal suo agente di servizio.**
11. **AVVERTENZA: Rischio di restare intrappolati per i bambini. Prima di gettare via il tuo vecchio frigorifero o congelatore:**
 - * Togliere le porte.
12. **La distanza di installazione intorno e sopra il dispositivo non deve essere inferiore a 15 mm.**
13. **Durante il posizionamento dell'apparecchio, fare in modo che il cavo di alimentazione non venga urtato o danneggiato.**
14. **Non mettere più prese o alimentatori portatili sulla parte posteriore dell'apparecchio.**
15. **Smaltimento apparecchio.**



Questo marchio significa che questo prodotto non deve essere smaltito con altri rifiuti domestici in tutta l'UE. Con lo scopo di prevenire dei possibili danni verso l'ambiente o la salute delle persone che provengono da uno smaltimento senza controllo dei rifiuti, si prega di riciclarli in maniera responsabile, in modo da promuovere il riutilizzo sostenibile delle risorse materiali. I gas di soffiaggio dell'isolamento sono infiammabili. Durante lo smaltimento dell'apparecchio, si prega di realizzarlo solamente presso un centro di smaltimento rifiuti autorizzato. Non esporre alle fiamme.

AVVISI IMPORTANTI

1. **Si prega di leggere con attenzione il manuale di istruzioni prima dell'utilizzo.**
2. **Verificare se l'intervallo di tensione utilizzato sia lo stesso di quello segnato sulla targhetta, se la spina del cavo di alimentazione è conforme alla presa e garantire che la presa sia ben collegata a terra.**
3. **Anche se non si sta utilizzando né l'apparecchio, si prega di non capovolgerlo né inclinarlo oltre i 15°. Altrimenti potrebbero verificarsi dei malfunzionamenti.**
4. **Durante il trasporto dell'apparecchio, mantenerlo con il coperchio superiore rivolto verso l'alto. Non trasportare l'apparecchio in maniera capovolta. Altrimenti potrebbero verificarsi dei malfunzionamenti.**
5. **Non immergere in acqua o in altri liquidi l'apparecchio, in modo da evitare scosse elettriche. Non esporre alla pioggia.**
6. **Quando si pulisce o non si sta utilizzando, togliere la batteria e scollegare la spina di alimentazione.**
7. **Non possono essere utilizzati degli eventuali accessori non suggeriti dal produttore.**
8. **Non mettere l'apparecchio in luoghi caldi come all'interno di un'auto sotto il sole o vicino a dei materiali di riscaldamento** Potrebbero venire ridotte le prestazioni di raffreddamento o una perdita di gas potrebbe far causare un incendio.
9. **Non mettere l'apparecchio vicino a degli apparecchi a gas.** Potrebbero venire ridotte le prestazioni di raffreddamento o una perdita di gas potrebbe far causare un incendio.
10. **Non azionare il pulsante di alimentazione in maniera frequente (minimo 5 minuti ogni volta), in modo da evitare danni al compressore.**
11. **Non inserire all' interno dell'apparecchio fogli di metallo o altri materiali conduttivi, in modo da prevenire incendi o cortocircuiti.**
12. **Non usare liquidi per il lavaggio chimici e strumenti duri per la pulizia del prodotto.**
13. **Inserire in maniera completa la spina nell'ingresso "DC IN".** Se non viene osservata questa precauzione, ciò potrebbe deformare la spina o causare un incendio.
14. **Non utilizzare l'apparecchio durante la guida.** Questo potrebbe far causare un incidente.
15. **Quando si riduce la capacità residua della batteria dell'auto, usare l'apparecchio con il motore acceso. Dopo che è stato usato l'apparecchio, togliere la presa dell'accendisigari, in modo da evitare che la batteria dell'auto si carichi.**
16. **Non usare l'adattatore CA all'aperto.** Altrimenti potrebbero verificarsi delle scosse elettriche.
17. **Non fare abuso dell'adattatore CA e dell'adattatore per accendisigari.**
18. **Pulire la spina dell'adattatore CA e dell'adattatore per accendisigari.** Dello sporto come ad esempio acqua o sale aderenti al tappo, potrebbero causare della ruggine e portare ad una scarsa conduttività, deformazioni o incendi.
19. **Subito dopo l'utilizzo, non toccare la spina dell'adattatore CA e dell'adattatore per accendisigari.** Potrebbero essere molto caldi e quindi causare delle bruciature alla pelle.
20. **Non smontare l'apparecchio.**
21. **Durante l'utilizzo dell'apparecchio, non caricare la batteria dell'automobile** Potrebbe essere applicata al prodotto una tensione non accettabile, portando al verificarsi di guasti o incendi.
22. **Non usare degli spruzzatori infiammabili vicino all'apparecchio.** Altrimenti ciò potrebbe provocare un incendio.
23. **Durante l'utilizzo, non toccare il contenuto con le mani bagnate, soprattutto parti in metallo, all'interno dell'apparecchio.** Questo potrebbe causare un congelamento.
24. **Non maneggiare la spina con mani bagnate o unte.** Questo potrebbe causare delle scosse elettriche.
25. **Non inserire dei medicinali o del materiale accademico all'interno dell'apparecchio.** Questo apparecchio non può conservare materiali che necessitano un controllo della temperatura severo.
26. **Non usare questo prodotto come sgabello o sedia.** Ciò potrebbe causare cadute e lesioni.
27. **Non consentire a bambini piccoli e animali domestici di giocare con questo apparecchio.** Durante la conservazione, tenere l'apparecchio fuori dalla portata dei bambini.

28. **Non riempire in maniera eccessiva l'apparecchio con alimenti e bevande.** Le prestazioni di raffreddamento potrebbero venir ridotte, portando così alla decomposizione di alimenti e bevande.
29. **Mentre si tengono alimenti e bevande al fresco o al caldo, prestare attenzione a non esaurire la carica della batteria. Non conservare alimenti aperti per un lungo periodo.** Alimenti e bevande potrebbero marcire.
30. **Non usare un coltello o un cacciavite per rimuovere dall'apparecchio ghiaccio o brina.** Questo potrebbe portare ad un danneggiamento dell'interno dell'apparecchio causando un malfunzionamento, oppure il gas o l'olio contenuti all'interno potrebbero schizzare fuori.
31. **Non usare l'uscita CC (CC) del generatore del motore come alimentazione.** Questo potrebbe causare un malfunzionamento.
32. **Non mettere acqua, ecc. direttamente nell'apparecchio.** L'acqua potrebbe entrare all'interno dell'apparecchio, portando così ad un malfunzionamento. Se si dovesse essere accumulata dell'acqua all'interno della camera, pulirla utilizzando un panno morbido.
33. **Durante la chiusura e l'apertura del coperchio superiore, prestare attenzione a non schiacciarsi le dita.**
34. **Non posizionare degli oggetti che sono facilmente deperibili all'interno della camera.** Gli alimenti o le bevande potrebbero marcire.
35. **Durante l'utilizzo in modalità di riscaldamento, non toccare a lungo con la mano nell'interno dell'apparecchio.** Rischio di ustioni a bassa temperatura.
36. **Durante il posizionamento di alimenti o bevande all'interno dell'apparecchio, mantenere pulito la parte interna della camera.** Rischio di intossicazione alimentare, ecc.
37. **Non usare l'apparecchio nel veicolo frigorifero o nella camera del frigorifero.** La condensa di rugiada si crea facilmente all'interno del veicolo frigorifero e nella camera del frigorifero, causando così la caduta di gocce d'acqua sull'apparecchio portando a dei malfunzionamenti.
38. **Non posizionare all'interno dell'apparecchio creature come ad esempio animali domestici.** Questo apparecchio non è in grado di conservare creature.
39. **Non posizionare un agente freddo in un sacchetto rotto.** Se l'agente freddo dovesse uscire fuori dall'apparecchio, la parte metallica dell'apparecchio potrebbe venire corrosa. Se l'agente freddo dovesse uscire fuori, pulirlo utilizzando un panno morbido umidito, dopo di che asciugarlo utilizzando un panno morbido.
40. **Assicurare fermamente la tracolla così che non cada per il peso dell'apparecchio.** Altrimenti l'apparecchio potrebbe cadere causando delle lesioni.
41. **Quando si posizionano alimenti e bevande all'interno dell'apparecchio, mettere prima un oggetto freddo o caldo.** Questo apparecchio non è in grado di raffreddare o riscaldare in un breve lasso di tempo.
42. **Durante l'utilizzo dell'apparecchio in automobile, fare in modo che l'apparecchio venga installato in un luogo stabile, come ad esempio il bagagliaio o i piedi dei sedili posteriori, dopo di che fissarlo. Non mettere l'apparecchio sul sedile in uno stato che non si stabilisce.** Se l'auto si dovesse accendere o arrestarsi durante la guida in maniera improvvisa, l'apparecchio potrebbe cadere e spostarsi, provocando delle lesioni.
43. **Durante il trasporto, tenere l'apparecchio in maniera ferma.** Altrimenti l'apparecchio potrebbe cadere e provocare un malfunzionamento, oppure la caduta sui piedi potrebbe causare delle lesioni.
44. **Durante l'utilizzo in ambienti polverosi, pulire più frequentemente il filtro in spugna.** L'ambiente polveroso provoca l'ostruzione del filtro in spugna facilmente e l'incendio.

AVVERTENZE DI SICUREZZA per APPARECCHI ALIMENTATI A BATTERIA

Utilizzo e manutenzione degli apparecchi alimentati a batteria

1. **Evitare l'avviamento accidentale. Occorrerà che l'interruttore sia in posizione off prima di collegare il pacco batteria, prelevare o trasportare l'apparecchio.** Il trasporto dell'apparecchio con il dito sull'interruttore o dell'apparecchio energizzante che ha l'interruttore acceso, è indice di incidenti.
2. **Scollegare il pacco batteria dall'apparecchio prima di effettuare regolazioni, cambiare gli accessori o riporre l'apparecchio.** Tali misure di sicurezza preventive riducono il rischio di avviamento accidentale dell'apparecchio.
3. **Ricaricare solo con il caricabatterie specificato dal produttore.** Un caricabatterie adatto ad un tipo di batteria può creare il rischio di incendio se utilizzato con un altro tipo di batteria.
4. **Utilizzare gli apparecchi solo con i pacchi batterie appositamente predisposti.** L'uso di altri pacchi batteria può creare un rischio di lesioni e di incendio.
5. **Quando il pacco batteria non viene utilizzato, tenerlo lontano da altri oggetti metallici, come graffette, monete, chiavi, chiodi, viti o altri piccoli oggetti metallici, che possono effettuare un collegamento da un terminale all'altro.** Il cortocircuito tra i terminali della batteria può causare ustioni o incendi.
6. **In condizioni abusive, il liquido può essere espulso dalla batteria; evitare il contatto. In caso di contatto accidentale, sciacquare con acqua. Se il liquido entra in contatto con gli occhi, consultare inoltre un medico.** Il liquido espulso dalla batteria può causare irritazione o ustioni.
7. **Non utilizzare batterie o apparecchi danneggiati o modificati.** Batterie danneggiate o modificate possono avere reazioni imprevedibili con conseguente incendio, esplosione o rischio di lesioni.
8. **Non esporre un pacco batterie o un apparecchio al fuoco o a temperature eccessive.** L'esposizione al fuoco o a temperature superiori a 130 °C può provocare esplosioni.
9. **Seguire tutte le istruzioni per realizzare la ricarica e non caricare la batteria o l'apparecchio al di fuori dell'intervallo di temperatura che è specificato nelle istruzioni.** Una carica impropria o a temperature al di fuori dell'intervallo di temperatura specificato può danneggiare la batteria e aumentare il rischio di incendio.
10. **Far eseguire la manutenzione da un riparatore qualificato utilizzando solo pezzi di ricambio identici.** In questo modo si garantisce il mantenimento della sicurezza del prodotto.
11. **Non modificare o tentare di riparare l'apparecchio o il pacco batteria se non come indicato nelle istruzioni per l'uso e la manutenzione.**

Importanti istruzioni di sicurezza per la cartuccia della batteria

1. Prima di utilizzare la cartuccia della batteria, leggere tutte le istruzioni e i segni di attenzione (1) sul caricabatteria, (2) sulla batteria e (3) sul prodotto che utilizza la batteria.
2. Non smontare o manomettere la cartuccia della batteria. Può provocare un incendio, un calore eccessivo o un'esplosione.
3. Se il tempo di funzionamento si è ridotto eccessivamente, interrompere immediatamente l'utilizzo. Ciò può comportare il rischio di surriscaldamento, possibili ustioni e persino un'esplosione.
4. Se l'elettrolito entra negli occhi, sciacquarli con acqua pulita e consultare immediatamente un medico. Ciò può comportare la perdita della vista.
5. Non causare il cortocircuito della batteria:
 - (1) Non toccare i terminali con materiale da conduzione.
 - (2) Evitare di conservare la batteria in un contenitore con altri oggetti metallici come chiodi, monete, ecc.
 - (3) Non esporre la batteria all'acqua o alla pioggia.

Un cortocircuito della batteria può causare un grande flusso di corrente, surriscaldamento, possibili ustioni e persino un guasto.

6. Non usare o conservare l'apparecchio e la cartuccia della batteria all'interno di luoghi in cui la temperatura è in grado di raggiungere o superare i 50 °C (122 °F).
7. Non incenerire la batteria anche se gravemente danneggiata o completamente esaurita. La batteria può esplodere in caso di incendio.
8. Non inchiodare, tagliare, frantumare, schiacciare, lanciare, far cadere la cartuccia della batteria o colpire la cartuccia della batteria con un oggetto duro. Ciò può provocare un incendio, un calore eccessivo o un'esplosione.
9. Non utilizzare una batteria danneggiata.
10. Le batterie agli ioni di litio sono soggette ai requisiti della legislazione sulle merci pericolose.

Per i trasporti commerciali, ad esempio da parte di terzi, spedizionieri, devono essere rispettati i requisiti speciali per l'imballaggio e l'etichettatura. Per la preparazione dell'articolo da spedire è necessario consultare un esperto di materiali pericolosi. Si prega di osservare anche le eventuali disposizioni nazionali più dettagliate. Coprire con un nastro adesivo i contatti scoperti e muovere la batteria in modo tale che non possa muoversi nell'imballaggio.
11. Durante lo smaltimento della cartuccia della batteria, toglierla dall'apparecchio e smaltirla in un luogo sicuro. Seguire le normative locali relative allo smaltimento della batteria.
12. Utilizzare le batterie solo con i prodotti indicati da Makita. L'installazione delle batterie su prodotti non conformi può provocare incendi, eccessivo calore, esplosione o perdita di elettrolita.

13. Se non viene usato l'apparecchio per un lungo periodo, è necessario rimuovere la batteria dall'apparecchio.
14. Durante e dopo l'uso, la cartuccia della batteria può assumere calore che può causare ustioni o ustioni a bassa temperatura. Prestare attenzione alla manipolazione delle cartucce a batteria calda.
15. Subito dopo l'utilizzo non toccare il terminale dell'apparecchio, altrimenti potrebbe surriscaldarsi a sufficienza da causare delle ustioni.
16. Non lasciare che schegge, polvere o sporcizia si incastrino nei terminali, nei fori e nelle scanalature della cartuccia della batteria. Potrebbero provocare delle prestazioni scarse o dei guasti all'apparecchio o alla cartuccia della batteria.
17. Eccetto che l'apparecchio non supporti l'utilizzo vicino a linee elettriche ad alta tensione, non usare la cartuccia della batteria vicino a linee elettriche ad alta tensione. Potrebbero provocare dei malfunzionamenti o guasti all'apparecchio o alla cartuccia della batteria.
18. Tenere la batteria lontano dai bambini.

CONSERVARE LE PRESENTI ISTRUZIONI.

⚠ATTENZIONE: Utilizzare solo batterie originali Makita. L'uso di batterie non originali Makita, o di batterie che sono state alterate, può provocare lo scoppio della batteria causando incendi, lesioni personali e danni. Inoltre annullerà la garanzia Makita per l'apparecchio e il caricatore Makita.

Suggerimenti per mantenere la massima durata della batteria

1. Caricare la cartuccia della batteria prima di scaricarla completamente. Interrompere sempre il funzionamento dell'apparecchio e caricare la cartuccia della batteria quando si nota una minore potenza dell'apparecchio.
2. Non ricaricare mai una batteria completamente carica. Una carica eccessiva riduce la durata della batteria.
3. Caricare la batteria a temperatura ambiente a 10 °C - 40 °C (50 °F - 104 °F). Lasciare raffreddare una batteria calda prima di caricarla.
4. Quando non viene utilizzata la cartuccia della batteria, toglierla dall'apparecchio o dal caricabatteria.
5. Caricare la cartuccia della batteria se non viene utilizzata per un lungo periodo (più di sei mesi).

DESCRIZIONE PARTI

► Fig.1

1	Pannello di controllo	2	Coperchio della batteria
3	Luce LED	4	Coperchio superiore
5	Gancio del coperchio superiore	6	Strumento per l'apertura
7	Maniglia per il trasporto	8	Presa "DC IN".
9	Coperchio filtro	10	Porta di alimentazione USB
11	Pulsante di accensione	12	Pulsante di passaggio raffreddamento/riscaldamento
13	Display temperatura	14	Indicatore batteria
15	Pulsante di riduzione temperatura	16	Pulsante di aumento temperatura
17	Luce di "DC IN"	18	Unità di temperatura
19	Luce modalità di riscaldamento	20	Luce modalità di raffreddamento

FUNZIONAMENTO

⚠ ATTENZIONE: Non posizionare degli oggetti che sono facilmente deperibili all'interno della camera. Gli alimenti o le bevande potrebbero marcire.

NOTA: Quando si usa l'apparecchio in un ambiente con un alto livello di umidità, potrebbe formarsi della condensa sull'apparecchio. Questo non indica un malfunzionamento dell'apparecchio. Usare un panno asciutto per rimuovere la condensa dall'apparecchio.

1. Collegamento alimentazione

A) Batteria

⚠ ATTENZIONE: Prima di installare o rimuovere la cartuccia della batteria, spegnere sempre l'apparecchio.

⚠ ATTENZIONE: Tenere saldamente l'apparecchio e la cartuccia della batteria durante l'installazione o la rimozione della cartuccia della batteria. La mancata presa salda dell'apparecchio e della cartuccia della batteria può causare lo scivolamento delle mani e causare danni all'apparecchio e alla cartuccia della batteria e lesioni personali.

⚠ ATTENZIONE: Quando si apre o si chiude il coperchio della batteria, fare attenzione a non schiacciarsi il dito.

⚠ ATTENZIONE: Fare attenzione a non schiacciarsi le dita tra la cartuccia della batteria ed i terminali. Ciò potrebbe causare delle lesioni da taglio.

Aprire il coperchio della batteria per installare la cartuccia della batteria.
Allineare la linguetta della cartuccia batteria con la scanalatura dell'alloggiamento e inserirla in posizione. Inserirlo completamente fino a quando non si blocca in posizione con un piccolo clic.

Quindi chiudere il coperchio della batteria.
Per rimuovere la cartuccia della batteria, farla scorrere dall'apparecchio facendo scorrere il pulsante sulla parte anteriore della cartuccia.

► Fig.2 1. Spia rossa 2. Pulsante 3. Cartuccia della batteria

⚠ ATTENZIONE: Installare sempre batteria completamente fino a quando l'indicatore rosso non è visibile. In caso contrario, potrebbe cadere accidentalmente dall'apparecchio, causando lesioni all'utente o alle persone che lo circondano.

⚠ ATTENZIONE: Non installare la cartuccia della batteria con la forza. Se la cartuccia non scorre facilmente, non viene inserita correttamente.

B) Adattatore CA

Accessori opzionali

Durante l'utilizzo dell'apparecchio con alimentazione CA, usare l'adattatore CA che viene fornito insieme all'apparecchio. Inserire la spina nell'ingresso "DC IN" dell'apparecchio, dopo di che inserire l'altra estremità in una presa.

Quando l'apparecchio viene utilizzato con l'alimentazione dall'adattatore CA, la luce di "DC IN" si accende.

C) Adattatore per accendisigari

Quando si utilizza l'apparecchio con la presa accendisigari, utilizzare l'adattatore per accendisigari fornito con l'apparecchio. Inserire la spina nell'ingresso "DC IN" dell'apparecchio, dopo di che inserire l'altra estremità nella presa dell'accendisigari.

Quando l'apparecchio viene utilizzato con l'alimentazione dall'adattatore per accendisigari, la luce di "DC IN" si accende.

⚠ ATTENZIONE: Inserire in maniera completa la spina nell'ingresso "DC IN". Se non viene osservata questa precauzione, ciò potrebbe deformare la spina o causare un incendio.

⚠ ATTENZIONE: Quando il cavo di alimentazione non è collegato, chiudere sempre in maniera salda il coperchio della presa "DC IN". Altrimenti corpi estranei potrebbero entrare nell'apparecchio e provocare un malfunzionamento.

NOTA: Quando l'apparecchio cambia alimentazione, il compressore si arresterà per 3 minuti circa, in modo da proteggere il compressore.

NOTA: Dopo che l'apparecchio è stato spento, sono richiesti 3 minuti circa per riavviare il compressore a causa della protezione del compressore.

NOTA: Se l'apparecchio si dovesse fermare con qualsiasi mezzo differente dalla pressione sul pulsante di accensione, l'apparecchio si avvia in maniera automatica quando viene ripristinata l'alimentazione dell'adattatore CA o dell'adattatore per accendisigari.

2. Accensione dell'apparecchio

Premere il pulsante di alimentazione per accendere l'apparecchio. Premere nuovamente il pulsante di accensione per spegnere l'apparecchio.

3. Passaggio da modalità raffreddamento/riscaldamento

Premere il pulsante di passaggio da raffreddamento/riscaldamento per modificare la modalità di operazione.

- Quando l'apparecchio opera in modalità raffreddamento, si accende la luce della modalità raffreddamento.
- Quando l'apparecchio opera in modalità riscaldamento, si accende la luce della modalità riscaldamento.

Sul display temperatura lampeggia la temperatura di controllo.

4. Selezione della temperatura di controllo

Premere il pulsante aumento della temperatura o il pulsante di riduzione temperatura per selezionare la temperatura di controllo. Fare riferimento al capitolo "SPECIFICHE" per la temperatura di controllo che è selezionabile.

5 secondi dopo che non è stata realizzata alcuna operazione, l'apparecchio inizia il raffreddamento/riscaldamento, dopo di che la temperatura di controllo smette di lampeggiare e il display della temperatura mostra la temperatura attuale.

Quando la temperatura attuale raggiunge la temperatura di controllo, l'apparecchio arresta il raffreddamento/riscaldamento.

Consigli per un raffreddamento efficiente

- Una apertura del coperchio superiore per un lungo periodo di tempo può causare un aumento notevole della temperatura nella camera.
- Pulire in maniera regolare le superfici che possono entrare in contatto con gli alimenti e i sistemi di drenaggio accessibili.
- Conservare la carne e il pesce crudi in contenitori idonei nella camera, così che non vengano a contatto o gocciolano su altri alimenti.
- Se la camera viene lasciata vuota per lunghi periodi:
 - Spegnere l'apparecchio.
 - Realizzare lo sbrinamento della camera.
 - Pulire e asciugare la camera.
 - Lasciare aperto il coperchio superiore in modo da evitare che si formi della muffa dentro la camera.

FUNZIONE

Indicazione della capacità residua della batteria

L'indicatore della batteria visualizza la capacità residua della batteria. La capacità residua della batteria viene mostrata nella tabella seguente.

Stato indicatore della batteria		Capacità residua
■ Illuminato	□ Spento	
		dal 50% al 100%.
		dal 20% al 50%.
		dal 0% al 20%.
 (Lampeggiante)		Caricare la batteria.

(Solo per cartucce di batterie con indicatore)

Premere il pulsante di controllo sulla cartuccia della batteria per indicare la capacità residua della batteria. Le spie si accendono per alcuni secondi.

► Fig. 3 1. Spie luminose 2. Pulsante di controllo

Spie luminose			Capacità residua
■ Illuminato	□ Spento	◐ Lampeggiante	
			dal 75% al 100%.
			dal 50% al 75%.
			dal 25% al 50%.
			dal 0% al 25%.
			Caricare la batteria.
 ↑ ↓			La batteria potrebbe non funzionare correttamente.

NOTA: A seconda delle condizioni d'uso della temperatura ambiente, l'indicazione può differire leggermente dalla capacità effettiva.

NOTA: La prima spia (all'estrema sinistra) si accenderà quando il sistema di protezione della batteria funziona.

Sistema di protezione apparecchio/batteria

L'apparecchio è dotato di un sistema di protezione. Questo sistema interrompe in maniera automatica l'alimentazione così da prolungare la durata dell'apparecchio e della batteria. L'apparecchio si ferma in maniera automatica durante l'operazione se l'apparecchio o la batteria si trovano in una delle seguenti condizioni.

- **Protezione da sovraccarico della batteria**
Quando la capacità batteria si sta riducendo, l'apparecchio si ferma in maniera automatica. L'indicatore batteria indica che la batteria deve essere caricata. Togliere le batterie dall'apparecchio e ricaricare le batterie.
- **Protezione da sovracorrente**
Quando l'apparecchio/batteria viene azionato in modo tale da assorbire una corrente elevata in maniera anormale, l'apparecchio si ferma in modo automatico. Durante questa situazione, arrestare l'applicazione che ha provocato il sovraccarico dell'apparecchio. Dopo di che accendere l'apparecchio per il riavvio.
- **Protezione da bassa tensione**
Quando la tensione di input del veicolo è inferiore alla tensione nominale, il sistema di protezione spegne l'apparecchio e il display della temperatura visualizza "F3" con un segnale acustico.
- **Protezione da sovratensione**
Quando la tensione di input è superiore alla tensione nominale, il sistema di protezione spegne l'apparecchio e il display della temperatura visualizza "F4" con un segnale acustico.
- **Protezione da cortocircuito**
Il circuito possiede una funzione di protezione da cortocircuito in caso di cortocircuito. Durante questa situazione, portare l'apparecchio presso i Centri di assistenza autorizzati Makita o la fabbrica.
- **Funzione di protezione anti-ribaltamento**
L'apparecchio è dotato della funzione di protezione anti-ribaltamento. Quando viene usato l'apparecchio in modalità raffreddamento, l'apparecchio si spegne in maniera automatica se questo viene posto sotto una delle seguenti angolazioni.
Quando l'apparecchio è uguale o superiore a 30° dall'angolo di livello come mostrato in figura A, B, C o D, l'apparecchio si spegne e il display della temperatura visualizza "F1". Dopo che l'apparecchio è tornato in posizione orizzontale, sono necessari 3 minuti per il riavvio.

► Fig.4

Protezioni contro altre cause

Il sistema di protezione è stato pensato anche per altre cause che potrebbero danneggiare l'apparecchio e permette l'arresto automatico dell'apparecchio. Quando l'apparecchio è stato arrestato in maniera temporanea o interrotto durante il funzionamento, portare a termine tutte le seguenti operazioni per eliminare le cause.

1. Spegnere l'apparecchio, dopo di che riaccenderlo per il riavvio.
2. Caricare la batteria/e o sostituirla/e con batteria/e ricaricata/e.
3. Lasciare raffreddare l'apparecchio e la/e batteria/e.

Se non fosse possibile constatare alcun miglioramento attraverso il ripristino del sistema di protezione, si prega di contattare il centro di assistenza Makita locale.

Ricarica USB

È presente la porta USB nello scomparto batteria. La porta USB emette in maniera continua una tensione di 5 V nello stato operativo.

AVVISO: Collegare solo dispositivi compatibili con la porta di alimentazione USB. Altrimenti potrebbero verificarsi dei malfunzionamenti dell'apparecchio.

AVVISO: Non connettere la porta di alimentazione USB di questo apparecchio al terminale USB del computer. Potrebbe provocare dei malfunzionamenti.

AVVISO: Prima di connettere il dispositivo USB all'apparecchio, completare sempre il backup dei dati del dispositivo USB. Altrimenti i tuoi dati potrebbero essere persi in ogni caso.

AVVISO: Rimuovere il cavo USB e chiudere il coperchio quando non si utilizza o dopo la ricarica.

NOTA: L'apparecchio potrebbe non fornire alimentazione ad alcuni dispositivi USB.

Funzione di memoria

Dopo aver impostato la temperatura di controllo, se entro 5 secondi l'utente non utilizza, verrà memorizzata l'impostazione corrente. La volta successiva, l'apparecchio si avvierà con la stessa impostazione.

Modifica dell'unità di temperatura

Seguendo la procedura seguente + possibile cambiare l'unità di temperatura °C (gradi Celsius) o °F (gradi Fahrenheit).

1. Accendere l'apparecchio.
2. Premere il pulsante di passaggio da raffreddamento/ riscaldamento fino a quando l'unità (°C o °F) comincia a lampeggiare.
3. Premere il pulsante di aumento della temperatura o il pulsante di riduzione della temperatura per scegliere l'unità.
4. Premere il pulsante di passaggio da raffreddamento/ riscaldamento o lasciare senza alcuna operazione l'apparecchio per 5 secondi. La selezione dell'unità è completata.

Tracolla

⚠ATTENZIONE: Assicurarsi che la tracolla sia stata fissata in maniera corretta. In caso contrario si può verificare incidente di caduta.

⚠ATTENZIONE: Durante il trasporto dell'apparecchio, tenere l'apparecchio anche se si utilizza la tracolla. Il trasporto dell'apparecchio attraverso solo l'utilizzo della tracolla lo rende instabile. La tracolla potrebbe staccarsi o l'apparecchio urtare altri oggetti, causando così delle lesioni.

1. Mettere la tracolla attraverso la maniglia di trasporto.
2. Allacciare la tracolla.

► Fig.5

Codice di errore

Per gli errori specifici, il display temperatura visualizza il seguente codice.

Codice di errore	Problema
F1	La protezione di anti-ribaltamento è attiva. Fare riferimento alla sezione per la funzione di protezione di anti-ribaltamento.
F2	Batteria in esaurimento.
F3	La tensione di input è bassa. Fare riferimento al paragrafo per la protezione di bassa tensione.
F4	La tensione di input è alta. Fare riferimento al paragrafo per la protezione da sovratensione.
Codici di errore differenti da quelli sopra	Spegnere e riavviare l'apparecchio. Se l'errore dovesse continuare, portare l'apparecchio presso i Centri di assistenza autorizzati Makita o la fabbrica.

MANUTENZIONE

⚠ATTENZIONE: Assicurarsi sempre che l'apparecchio sia spento, scollegato e che la cartuccia della batteria sia stata rimossa prima di tentare l'ispezione o la manutenzione.

⚠ATTENZIONE: Durante la pulizia, non spruzzare o versare acqua sull'apparecchio. Non lavare con un tubo; evitare che l'acqua entri dentro l'apparecchio.

AVVISO: Non utilizzare mai benzina, benzina, diluenti, alcool o simili. Possono verificarsi scolorimento, deformazioni o crepe.

Per mantenere la SICUREZZA e l'AFFIDABILITÀ del prodotto, le riparazioni, la manutenzione o la regolazione devono essere eseguite presso Centri di assistenza locale o autorizzati Makita, utilizzando sempre parti di ricambio Makita.

Pulizia

- Pulire in maniera regolare le macchie d'olio dentro la camera.
- Pulire all'interno della camera in modo da prevenire cattivi odori.
- Pulire in maniera regolare la polvere sul filtro in spugna, in modo da migliorare l'efficienza della refrigerazione.
- La striscia di sigillatura del coperchio superiore si sporca facilmente, pulirla in tempo.

Sbrinamento

Per sbrinare, spegnere e aspettare che la brina si scioglia. Dopo di che pulire l'acqua.

Pulizia del filtro in spugna

⚠ATTENZIONE: Dopo aver compiuto la pulizia del filtro in spugna, garantire di installarlo sull'apparecchio. L'utilizzo dell'apparecchio senza il filtro in spugna potrebbe provocare dei malfunzionamenti.

1. Far scorrere il coperchio del filtro in base alla direzione della freccia che è mostrata nella figura, dopo di che rimuovere il coperchio del filtro.

2. Togliere il filtro in spugna, pulire il filtro in spugna.

► Fig.6

3. Installare il filtro in spugna e il coperchio del filtro sul retro.

► Fig.7

ACCESSORI OPZIONALI

⚠ATTENZIONE: Questi accessori o aggiunte sono raccomandati per essere utilizzati con l'apparecchio Makita specificato in questo manuale. L'uso di qualsiasi altro accessorio o accessorio può comportare il rischio di lesioni alle persone. Utilizzare l'accessorio o l'accessorio o l'accessorio solo per lo scopo dichiarato.

Se è necessaria assistenza per ulteriori informazioni su questi accessori, rivolgersi al Centro di assistenza locale Makita.

- Adattatore CA
- Batteria e caricabatterie originali Makita

NOTA: Alcuni elementi della lista possono essere inclusi nel pacchetto dell'apparecchio come accessori standard. Possono differire da paese a paese.

WAARSCHUWING

Het apparaat kunt gebruikt worden door kinderen ouder dan 8 jaar en door die personen met verminderde fysieke, zintuiglijke of mentale vermogen of door die personen met gebrek aan ervaring en kennis als ze op een veilige manier onder toezicht of goede kennis hebben over het gebruik van het apparaat en ze het gevaar ervan goed kennen. Kinderen mogen niet met het apparaat spelen. Reinigings- en onderhoudswerkzaamheden mogen niet door kinderen zonder toezicht worden uitgevoerd.

SPECIFICATIES

Model:		CW003G
Capaciteit		7 L
Invoer	Batterijpatroon	Gelijkstroom 18 V / Gelijkstroom 36 V
	AC adapter (Optionele accessoires)	Verwijs de indicatie op de AC adapter aan. (De invoerspanning verschilt afhankelijk op het land.)
	Sigarettenaansteker adapter	Gelijkstroom 12 V / Gelijkstroom 24 V
Anti-shock bescherming niveau		III
Klimaat soort		SN / N / ST / T
Isolatiemateriaal / Schuimmateriaal		Polyurethaanschuim / Cyclopentaan (C ₅ H ₁₀)
Koudemiddel		R-1234yf (24 g)
Bedrijfsvermogen		Verkoelen vermogen 65W, verheaten vermogen 31 W
Afmetingen (L × B × H)	Externe Afmetingen	456 mm × 245 mm × 308 mm (zonder de draagbeugel)
	Binnen de kamer	210 mm × 150 mm × 230 mm
Nettogewicht		9,4 kg (met BL4080F) / 7,5 kg (zonder batterij)
Bescherming niveau		IPX4 (alleen door batterijpakket gevoed worden)
Selecteerbare temperatuur controleren	Modus van verkoelen	-18 °C, -15 °C, -10 °C, -5 °C, 0 °C, 5 °C, 10 °C (0 °F, 5 °F, 15 °F, 25 °F, 30 °F, 40 °F, 50 °F)
	Modus van verheaten	30 °C, 35 °C, 40 °C, 45 °C, 50 °C, 55 °C, 60 °C (85 °F, 95 °F, 105 °F, 115 °F, 120 °F, 130 °F, 140 °F)
USB-voedingspoort		Type A / Uitgaanspanning Gelijkstroom 5 V / Uitgaansstroom Gelijkstroom 2.4 A

- Omdat wij een programma van voortdurend onderzoek en ontwikkeling uitvoeren kunnen de specificaties die hierin worden vermeld, zonder voorafgaande kennisgeving worden gewijzigd.
- Specificaties kunnen van land tot land verschillen.

Geschiedte batterijpatroon en lader

Gelijkstroom 18 V Modus	Batterijpatroon	BL1815N / BL1820B / BL1830B / BL1840B / BL1850B / BL1860B
	Lader	DC18RC / DC18RD / DC18RE / DC18SD / DC18SE / DC18SF / DC18SH / DC18WC
Gelijkstroom 36 V Modus	Batterijpatroon	BL4020 / BL4025 / BL4040 / BL4050F / BL4080F
	Lader	DC40RA / DC40RB / DC40RC

- Enkele van de batterijpatronen en laders die hierboven worden vermeld, zullen afhankelijk van uw geografische locatie of woonplaats misschien niet verkrijgbaar zijn.

WAARSCHUWING: Gebruik alleen de hierboven vermelde batterijpatronen en opladers. Het gebruik van andere batterijpatronen en laders kan letsel en/of brand veroorzaken.

Bedrijfstijd

NB: De gebruikingsijd is bij benadering en het kan verschillen afhankelijk van batterijtype, oplaadstatus en gebruikstoestand.

Netspanning	Batterijpatroon	Bedrijfstijd voor elk controleren temperatuur (uren)								
		De omgevingstemperatuur is 30 °C (85 °F)					De omgevingstemperatuur is 0 °C (30 °F)			
		-18 °C (0 °F)	-10 °C (15 °F)	0 °C (30 °F)	5 °C (40 °F)	10 °C (50 °F)	30 °C (85 °F)	40 °C (105 °F)	50 °C (120 °F)	60 °C (140 °F)
18V	BL1815N	0,5	1,0	1,5	2,0	2,5	1,5	1,5	1,0	1,0
	BL1820B	1,0	1,5	2,0	2,5	3,0	2,5	2,0	1,5	1,5
	BL1830B	1,5	2,0	2,5	3,5	4,5	3,5	2,5	2,5	2,0
	BL1840B	2,5	3,5	4,0	5,5	6,5	5,0	3,5	3,5	3,0
	BL1850B	3,0	4,5	5,0	7,0	8,5	6,5	4,5	4,5	4,0
	BL1860B	3,5	5,0	6,0	8,5	10,0	7,5	6,0	5,0	4,5
36V	BL4020	2,5	3,0	5,5	6,5	7,5	5,0	4,0	3,0	2,5
	BL4025	3,5	4,0	7,0	8,5	10,0	6,5	5,0	3,5	3,5
	BL4040	5,5	7,0	11,5	13,5	16,0	10,5	8,0	6,0	5,5
	BL4050F	7,0	8,5	14,0	16,5	20,0	13,5	10,0	7,5	7,0
	BL4080F	11,5	14,0	23,0	27,0	32,0	21,5	16,5	12,0	11,5

Symbolen

Hieronder toont er de symbolen die gebruikt kunnen worden voor apparaatuur. Het is belangrijk dat u hiervan de betekenis begrijpt vóór gebruik.



Lees de instructiehandleiding.



Uitsluitend voor EU-landen
Vanwege de aanwezigheid van de gevaarlijke onderdelen in de apparaatuur kunnen het elektrische afval en elektronische apparaatuur, accu's en batterijen een negatieve invloed hebben op het milieu en de menselijke gezondheid. Gooi geen elektrische en elektronische apparaten of batterijen met huishoudelijk afval!
In overstemming met de Europese Richtlijn over het elektrische afval en elektronische apparaatuur, accu's en batterijen en afgedankte accu's en batterijen, alsmede hun aanpassing aan de nationale wetten, zullen elektrische afval en elektronische apparaatuur, batterijen en accu's apart worden opgeslagen en worden afgeleverd bij een afzonderlijk.
Dit wordt getoond door het symbool van de doorgestreepte wielenbak die op de apparaatuur wordt geplaatst.



Let op: risico van brand.



Vervul het water niet rechtstreeks in de kamer Dompel het apparaat niet in het water. Giet het water niet op het apparaat. Anders kan het elektrische schok of storing veroorzaken.

VEILIGHEIDSWAARSCHUWINGEN

- Het apparaat is geschikt voor:**
 - Bedrijven in voertuigen.
 - Verkoelen en diep bevroren voedsel.
 - Op de kamp gebruiken alleen als het apparaat wordt gevoed door batterijpakket.
- Dit apparaat gebruikt ONTVLAMBARE KOELMIDDELEN. Lees en volg de instructie op voor het behandelen. Vraag ons service centrum voor hulp. Wanneer u het apparaat verwijderd, volgt u de plaatselijke voorschriften betreffende het verwijderen van ONTVLAMBARE KOELMIDDELEN.**
- WAARSCHUWING: Houd de ventilatiegaten in het apparaat behuizing vrij van obstakels.**
- WAARSCHUWING: Gebruik geen mechanische apparaten of andere manieren die niet aanbevolen worden door de fabrikant om het ontdoopproces te versnellen,**
- WAARSCHUWING: Beschadig het koelcircuit niet.**
- WAARSCHUWING: Gebruik geen elektrische apparaten binnen de voedselopslag compartimenten van het apparaat te zijer ze behoren tot de soorten die aanbevolen worden door de fabrikant.**
- Dit apparaat bevat erin de ontvlaambare isolatieblaasgassen. Wanneer u het apparaat verwijderd, volgt u de plaatselijke voorschriften betreffende het verwijderen van ontvlaambare isolatieblaasgassen.**
- Bewaar geen explosieve stoffen zoals spuitbussen met een ontvlaambaar drijfgas in dit apparaat.**

9. **Dit apparaat wordt bedoeld om te gebruiken in huishoudelijk en soortgelijke toepassingen zoals**
 - Staff keuken in winkels, cafes en andere werkomgevingen.
 - Boerderijen en door klanten in hotels, motels en andere woonachtige soort omgevingen.
 - B&B soort omgevingen.
10. **Catering en soortgelijke niet-retail toepassingen.**
10. **Als de VOEDINGSSNOER wordt beschadigt, mote het vervangen worden door een speciale snoer of eenheid die verkrijgbaar is van de fabrikant of van hun vertegenwoordiger .**
11. **WAARSCHUWING: Risico op kinderen opsluiting**
Voor dat u uwe oude koelkast of vriezer weggooit:
*** Zet de deuren uit.**
12. **De installatie opruiming rondom en boven de eenheid zal niet minder dan 15 mm zijn.**
13. **Wanneer u het apparaat opstelt, zorgt u ervoor dat het stroomsnoer niet getikt of beschadigt is.**
14. **Zet geen meerdere draagbare stopcontracten of draagbare stroomvoorzieningen aan de achterkant van het apparaat.**
15. **Verwijderen van het apparaat.**



Deze markering toont dat die product niet mag verwijderd worden met andere huishoudelijke afvalten binnen de EU. Om de mogelijke beschaden aan het milieu of menselijke gezondheid van ongecontroleerd verwijderen van afval te voorkomen, zult u met verantwoordelijkheid om duurzaam hergebruik van materiale bronnen te bevorderen. Het isolatieblaasgas is ontvlambaar. Wanneer u het apparaat verwijderd, moet u het alleen doen op een erkend afval verwijdering centrum. Stel niet bloem aan vlammen.

BELANGRIJKE OPMERKINGEN

1. **Lees de gebruiksaanwijzing voorzichtig voordat u het gebruikt.**
2. **Controleer of het spanningsbrek voor gebruiken dezelfde is met de ene die op de naamplaats gemarkeerd is. Controleer of het stroomsnoer stekker overeenkomstig is met het stopcontact en zorg ervoor dat het stopcontact goed geaard is.**
3. **Zelfs als het apparaat niet in het gebruiken is, zet u het apparaat niet ondersteboven of kantelt u het apparaat boven 15° Anders kan storing gebeuren.**
4. **Als u het apparaat brengt, houdt u het apparaat met de bovenkant naar boven gericht. Brengt het apparaat niet ondersteboven. Anders kan storing gebeuren.**
5. **Dompel het apparaat niet in het water of in ander vloeistof om electrisch schok te voorkomen. Stel het niet aan regen bloot.**
6. **Als u het apparaat schoonmaakt of gebruikt, verwijderd u de batterij en trekt u de stekker uit het stopcontact.**
7. **Alle accessoires die niet aanbeloven worden door de fabrikant mogen niet gebruikt worden.**
8. **Zet het apparaat niet in warme plaatsen zoals in een auto onder de zon of vlakbij de verheating materialen. De verkoelen uitvoering kan afnemen of een gaslek een brand kan veroorzaken.**
9. **Zet het apparaat niet vlakbij gas apparaten. De verkoelen uitvoering kan afnemen of een gaslek een brand kan veroorzaken.**
10. **Druk de aan/uit knop op niet zo vaak (ten minste 5 minuten elke keer) om beschadigen aan de compressor te voorkomen.**
11. **Plaats geen metaalfolie of andere geleinde materialen in het apparaat om brand of kortsluiting te voorkomen.**
12. **Gebruikt geen chemische wasvloeistoffen en hard dingen om het product schoon te maken.**
13. **Plaats de stekker volledig binnen de “DC IN”inlet. Het kan de stekker vervormen of een brand veroorzaken als het niet doet.**
14. **Gebruikt het apparaat niet tijdens rijden. Het kan een ongeluk veroorzaken als u het doet.**
15. **Als de resterende capaciteit van de automobile batterij neemt af, gebruikt u het apparaat met de motor die aan het werk is. Nadat u het apparaat gebruikt, haalt u de sigarettenaanstecker weg de stopcontact om de automobile batterij te laden.**
16. **Gebruik de AC adapter niet in het buiten. Anders kan electrische schok gebeuren.**
17. **Misbruik de AC adapter en sigarettenaanstecker adapter niet.**
18. **Maak de stekker van AC adapter en sigarettenaanstecker adapter schoon. Het vuil zoals water of zout die op de stekker blijven kan roest veroorzaken en tot slechte geleidbaarheid, deformatie of brand leiden.**
19. **Raak de stekker van de AC adapter en sigarettenaanstecker adapter niet meteen aan na het gebruiken. Ze kunnen heel warm zijn en het kan uwe huid branden.**
20. **Demonteer het apparaat niet.**
21. **Oplaad de auto batterij niet tijdens het gebruiken het apparaat. Het kan storing of brand veroorzaken als de onaanvaardbare spanning op het apparaat gebruikt worden.**
22. **Gebruik geen brandbare sproeier vlakbij het apparaat. Anders kan het brand veroorzaken.**
23. **Tijdens het gebruiken, raakt u de inhouden binnen het apparaat aan met wette handen, vooral de inhouden die gemaakt worden van metaal. Het kan bevriazing veroorzaken als u het doet.**
24. **Pak de stekker niet met en natte of vette hand vast. Het kan elektriske schok veroorzaken als u het doet.**
25. **Zet geen medicijnen of academic materialen in het apparaat. Dit apparaat kan geen materialen die strikte temperatuur controleren vereisen bewaren.**
26. **Gebruik dit product niet als een kruk of een stoel. Het kan vallen en letsel veroorzaken.**
27. **Laat kleinen kinderen en huisdieren niet met dit apparaat spelen. Laat het apparaat buiten het bereik van de kinderen tijdens het bewaren.**

28. **Zet niet te veel eten en drink in het apparaat.** De verkoelen capaciteit kan afnemen en het kan eten en drink rot maken.
29. **Zorg ervoor dat de batterij niet leeg is wanneer u het eten en drink koud of warm houdt. Zet geen open eten voor een lange tijd.** Eten en drink kan rotten.
30. **Gebruik geen mes of schoevendraaier om ijs of rijp van het apparaat te verwijderen.** Als u het doet, kan het de binnen kant van het apparaat beschadigen en een storing veroorzaken, of de ingesloten gas of olie kunt spuiten.
31. **Gebruik de DC uitgaan (DC) van de motorgenerator als de voeding.** Als u het doet, kan het een storing veroorzaken.
32. **Plaats geen water enzovoort rechtstreeks in het apparaat.** Het water kan binnen het apparaat gaan en een storing veroorzaken. Als het water verzamelt in de kamer, veeg het af met een zachte doek.
33. **Zorg ervoor dat u uw vinger niet bekneld raakt wanneer u de bovenklep sluit en opent.**
34. **Plaats geen dingen die makkelijk bederfelijk zijn in de kamer.** Het eten of drink kan rotten.
35. **Als u het verwarming modus gebruikt, raakt u de binnenkant van het apparaat aan met uw hand voor een lange tijd.** Risico van laag-temperatuur brandwond.
36. **Wanneer u eten of drink in het apparaat plaatst, houdt u de binnenkant van de kamer schoon.** Risico op voedselvergiftiging.
37. **Gebruik dit apparaat niet in de koelkast voertuig of koelkast kamer.** Dauwcondensatie kan gemakkelijk in koelkast voertuig en koelkast kamer gebeuren, die water druppels op het apparaat kan laten vallen en dan storing kan veroorzaken.
38. **Plaats geen wezens zoals huisdieren in het apparaat.** Dit apparaat kunt de wezens niet redden.
39. **Plaats geen koudmiddel in een kapotte zak.** Als de koudmiddel in het apparaat lekt, kan het metalen onderdeel van het apparaat roesten. Als de koudmiddel lekt, veeg het af met een vochtige zachte doek en dan veeg het droog met een zachte doek.
40. **Bevestig de schouderriem stevig zodat het niet kan vallen vanwege het gewicht van het apparaat.** Anders kan het apparaat vallen en letsel kan veroorzaken.
41. **Wanneer u het eten en drink in het apparaat plaatst, zet een koud of warm ding van tevoren.** Dit apparaat kunt niet verkoelen of verwarmen binnen een korte tijd.
42. **Als u het apparaat in een auto gebruikt, zorgt u ervoor dat u het apparaat installeert op een stabiele plaats zoals de bagageruimte of de voeten van de achter stoelen en dan zet het vast.** Plaats het apparaat niet op de stoel in onstabiele toestand. Als de auto plotseling start of stopt tijdens het rijden, kan het apparaat vallen en bewegen, die letsel kan veroorzaken.
43. **Houd het apparaat stevig als u het brengt.** Anders kan het apparaat vallen en een storing veroorzaken, of kan het op uwe voeten vallen zodat het letsel kan veroorzaken.
44. **Als u het gebruikt in een stoffige omgeving, maakt u de sponsfilter vaker schoon.** Stoffige omgeving kan de verstopping van de sponsfilter en brand makkelijker veroorzaken.

VEILIGHEID WAARSCHUWINGEN voor BATTERIJ -BEDRIJVEN DAPPARAAT

Batterij-bedrijvend apparaat gebruik en zorg

1. **Zorg ervoor dat het apparaat niet onbedoeld kan worden ingeschakeld. Controleer dat de schakelaar in de uit-stand staat, voordat u de batterij aansluit, of het apparaat oppakt of draagt.** Het apparaat dragen met uw vinger op de schakelaar of de batterij plaatsen in en apparaat dat is ingeschakeld, leidt tot ongelukken.
2. **Koppel de batterij los van het apparaat voordat u wijzigingen aanbrengt, accessoires wisselt of het apparaat opbergt.** Dergelijke preventieve veiligheidsmaatregelen beperken het risico dat het apparaat per ongeluk wordt ingeschakeld.
3. **Laad alleen op met de lader die door de fabrikant wordt genoemd.** Een lader die geschikt is voor het ene type batterij kan een risico van de hand geven bij gebruik met een andere batterij.
4. **Gebruik apparaten uitsluitend met de speciaal aangeduide batterij's.** Gebruik van andere batterij's kan een risico geven van letsel en brand.
5. **Bewaar een batterij, wanneer u deze niet gebruikt, op enige afstand van andere metalen voorwerpen zoals paperclips, munten, sleutels, spijkers, schroeven of andere kleine metalen voorwerpen die een verbinding van de ene pool met de andere tot stand kunnen brengen.** Wanneer kortsluiting ontstaat tussen de polen van de batterij kan dat brandwonden of brand veroorzaken.
6. **Wanneer de batterij ruw wordt behandeld kan er vloeistof uit komen; vermijd contact hiermee. Als u per ongeluk deze vloeistof aanhaakt, speel dan met water. Komt de vloeistof in contact met uw ogen, roep dan onmiddellijk medische hulp in.** Vloeistof die uit de batterij komt kan irritatie of brandwonden veroorzaken.
7. **Gebruik niet batterij's of apparaten die zijn beschadigd of waaraan wijzigingen zijn aangebracht.** Beschadigde of gemodificeerde accu's kunnen onvoorspelbaar gedrag vertonen, wat brand, explosie of een risico van letsel tot gevolg kan hebben.
8. **Stel een batterij of apparaat niet bloot aan brand of uitzonderlijk hoge temperaturen.** Blootstelling aan brand of een temperatuur boven 130°C Celsius kan een explosie veroorzaken.
9. **Volg alle opladen instructies en oplaad de batterijpakket of het apparaat niet buiten de temperatuur bereik die getoond wordt in de instructies.** Het op onjuiste wijze laden of laden buiten het opgegeven temperatuurbereik kan de batterij beschadigen en het risico van brand doen toenemen.
10. **Laat servicewerkzaamheden uitvoeren door een gekwalificeerde reparateur die alleen identieke vervangende onderdelen gebruikt.** Dit garandeert dat de veiligheid van het product wordt gehandhaafd.

11. **Breng geen wijzigingen in het apparaat of de batterij aan en probeer het niet te repareren, behalve als dat wordt aangegeven in de instructies voor gebruik en onderhoud.**

Belangrijke veiligheidsinstructies voor de batterijpatroon

1. **lees, voordat u de batterijpatroon gebruikt, alle instructies en markeringen op (1) de batterijlader, (2) de batterij en (3) het product dat de batterij gebruikt.**
2. **Demonteer of knoei niet met de batterijpatroon.** Dit kan brand, uitzonderlijke warmteontwikkeling of explosie tot gevolg hebben.
3. **Als de bedrijfstijd aanzienlijk korter is geworden, stop dan onmiddellijk met het gebruik van het product. Doet u dat niet, dan kan dat oververhitting tot gevolg hebben, mogelijke brandwonden en zelfs een explosie.**
4. **Mocht er elektrolyt in uw ogen terecht komen, spoel uw ogen dan uit met helder water en roep onmiddellijk medische hulp in. Het kan resulteren in gezichtsvermogenverlies.**
5. **Sluit de batterijpatroon niet kort:**
 - (1) **Raak de polen niet aan met een geleidend materiaal.**
 - (2) **Berg de batterijpatroon niet op in een container met andere metalen voorwerpen, zoals spijkers, munten, enz.**
 - (3) **Stel de batterijpatroon niet bloot aan water of regen.**

Kortsluiting van een batterij kan leiden tot een grote elektrische stroom, oververhitting mogelijke brandwonden en zelfs storing van het apparaat.
6. **Bewaar en gebruik het apparaat en batterijpatroon niet in de lokaties waar de temperatuur kan 50 °C (122 °F) bereiken of overschrijden.**
7. **Gooi de batterijpatroon niet in het vuur, zelfs niet als deze ernstig is beschadigd of volledig is uitgeput. De batterijpatroon kan exploderen in vuur.**
8. **In de batterijpatroon niet spijkeren, knippen of deze verpletteren, ermee gooien, laten vallen of er met een hard voorwerp op slaan.** Dit kan brand, uitzonderlijke warmteontwikkeling of explosie tot gevolg hebben.
9. **Gebruik niet een beschadigde batterij.**
10. **Voor de lithium-ion batterij's geldende eisen van de Wetgeving Gevaarlijke Goederen.**

Voor commerciële transporten, bijvoorbeeld door externe partijen, expediteurs, moeten speciale verpakkingseisen en de labeling in acht worden genomen.

Vraag bij de voorbereiding van verzending van een item het advies van een expert op het gebied van gevaarlijke materialen. Neem ook nationaal van kracht zijnde meer gedetailleerde voorschriften in acht.

Open contactpunten afdekken met tape of op andere wijze en verpak de batterij zo dat deze zich niet kan verplaatsen in de verpakking.

11. **Wanneer u de batterijpatroon verwijderd, verwijdert u het van het apparaat en verwijder het in een veilige plaats. Volg de lokale voorschriften voor de afvalverwerking van batterij's.**
12. **Gebruik de batterij's uitsluitend in de producten die door Makita worden aangeduid.** Wanneer u de batterij's in producten plaatst die daarvoor niet geschikt zijn, kan dat brand, uitzonderlijke warmteontwikkeling, explosie of lekkage van elektrolyt tot gevolg hebben.
13. **Als het apparaat niet voor een lange tijd gebruikt wordt, moet de batterij verwijderd van het apparaat worden.**
14. **Tijdens en na gebruik kan de batterijpatroon warmte opnemen die brandwonden of brandwonden bij lage temperatuur kan veroorzaken. Wees voorzichtig bij de omgang met hete batterijpatronen.**
15. **Raak de aansluiting van het apparaat niet meteen aan nadat u het gebruikt omdat het kan heel warm worden om brandwonden te veroorzaken.**
16. **Zorg ervoor dat er geen schilfers, stof of aarde in de polen, gaten en groeven van de batterijpatroon terecht komen.** Het kan tot slechte capaciteit of uitval van het apparaat of de batterijpatroon leiden.
17. **Gebruik de batterijpatroon niet vlakbij de hogespanning elektrische stoom lijnen tenzij het apparaat het gebruik in de buurt van hogespanning elektrische stoom lijnen ondersteunt.** Het kan tot een storing of uitval van het apparaat of batterijpatroon leiden.
18. **Houd de batterij uit de buurt van kinderen.**

BEWAAR DEZE INSTRUCTIES

⚠ LET OP: Gebruik alleen originele Makita-batterijen. Gebruik van niet-oorspronkelijke batterij's van Makita, of van batterij's waaraan veranderingen zijn aangebracht, kan ertoe leiden dat de batterij openbaar, wat brand, persoonlijk letsel en schade kan veroorzaken. Het kan ook de Makita-garantie voor het Makita-apparaat en de oplader ongeldig laten worden.

Tips voor een maximale levensduur van de batterij

1. **Laad de batterij op voordat deze volledig is ontladen. Stop altijd met het gebruiken van het apparaat en laad de batterijpatroon op wanneer u merkt dat het apparaat minder vermogen heeft.**
2. **Laad nooit een volledig opgeladen batterijpatroon op. Door de batterij teveel op te laden, verkort u de levensduur van de batterij.**
3. **Laad de batterijpatroon op bij een kamertemperatuur van 10 °C - 40 °C (50 °F - 104 °F). Laat een batterijpatroon afkoelen voordat u deze oplaadt.**
4. **Wanneer u het batterijpatroon niet gebruikt, verwijder het van het apparaat of van de oplader.**
5. **Laad de batterijpatroon op als u deze gedurende een lange tijd niet gebruikt (meer dan zes maanden).**

ONDERDELEN BESCHRIJVING

► Fig.1

1	Controlepaneel	2	Afdekking van batterij
3	LEG licht	4	Bovenklep
5	Bovenklep haak	6	Opener
7	Handvat	8	"DC IN" stopcontact
9	Filterdeksel	10	USB-vervoedingspoort
11	Aan/uit-knop	12	Koel/Warm knop
13	Temperatuur weergave	14	Batterij indicator
15	Temperatuur verlagen knop	16	Temperatuur verhogen knop
17	Lamp van "DC IN"	18	Eenheid van temperatuur
19	Lamp van verwarming modus	20	Lamp van verkoeling modus

BEDIENING

⚠ LET OP: Plaats geen dingen die makkelijk bederfelijk zijn in de kamer. Het eten of drink kan rotten.

NB: Wanneer u het apparaat gebruikt in zeer vochtige omgeving, kan de dauw condensatie op het apparaat gebeuren. Dit betekent niet dat er iets mis is met het apparaat. Gebruik een droog doek om de dauw condensatie weg van het apparaat te vegen.

1. Aansluiting van voeden

A) Batterij

⚠ LET OP: Altijd schakelt het apparaat uit voordat u de batterijpatroon installeert of verwijdert.

⚠ LET OP: Houd het apparaat en de batterijpatroon stevig vast wanneer u de batterijpatroon plaatst of uitneemt. Wanneer u het apparaat of de batterijpatroon niet stevig vasthoudt, kunnen zij uit uw handen glijpen en kan dat leiden tot beschadiging van het apparaat en de batterijpatroon en tot persoonlijk letsel.

⚠ LET OP: Zorg ervoor dat u uwe vinger niet knijpt als u het batterijdeksel opent of sluit.

⚠ LET OP: Zorg ervoor dat u uwe vinger niet bekneld tussen de batterijpatroon en de aansluitingen raakt. Het kan snijwonden veroorzaken.

Open de batterijklep om de batterijpatroon te installeren. Houd de tong van de batterijpatroon tegenover de groef in de behuizing en schuif de patroon op z'n plaats. Schuif de patroon zo ver mogelijk in het vak tot u een lichte klik hoort. Sluit vervolgens de afdekking van de batterij. Om de batterijpatroon te verwijderen, schuift u deze uit het apparaat terwijl u de knop op de voorkant van de patroon verschuift.

► Fig.2 1. Rode indicator 2. Knop 3. Batterijpatroon

⚠ LET OP: Plaats de batterijpatroon altijd zo ver dat u de rode indicator niet meer kunt zien. Doet u dat niet, dan kan de batterijpatroon uit het apparaat vallen, wat u of iemand bij u kan verwonden.

⚠ LET OP: Gebruik geen geweld bij het plaatsen van de batterijpatroon. Als u de patroon niet gemakkelijk naar binnen kunt schuiven, plaatst u de batterij niet op juiste wijze.

B) AC adapter

Optionele accessoires

Als u het apparaat gebruikt met AC voeding, gebruikt u de AC adapter die bij het apparaat is geleverd. Plaats de stekker naar "DC IN" ingaan van het apparaat en dan plaats het andere eind naar een stopcontact. Als het apparaat aan het werken is met stoom van AC adapter, zet de lamp van "DC IN" licht aan.

C) Sigarettenaansteker adapter

Als u het apparaat gebruikt met sigarettenaansteker stopcontact, gebruikt u de sigarettenaansteker adapter die bij het apparaat is geleverd. Plaats de stekker naar "DC IN" ingaan van het apparaat en dan plaats het andere eind naar sigarettenaansteker stopcontact.

Als het apparaat aan het werken is met stoom van sigarettenaansteker adapter, zet de lamp van "DC IN" licht aan.

⚠ LET OP: Plaats de stekker volledig binnen de "DC IN" inlet. Het kan de stekker vervormen of een brand veroorzaken als het niet doet.

⚠ LET OP: Altijd sluit de "DC IN" stopcontact deksel stevig wanneer het stoomsnoer is niet aangesloten. Anders kan buiten stof binnen het apparaat gaan en een storing veroorzaken.

NB: Wanneer het apparaat de voeding verandert, gaat de compressor voor ongeveer 3 minuten stoppen om de compressor te beschermen.

NB: Nadat u het apparaat uizet, neemt het ongeveer 3 minuten om de compressor te herstarten vanwege de bescherming tegen de compressor.

NB: Als het apparaat op een andere manier dan door de aan/uit knop te drukken stopt, zet het apparaat automatisch aan wanneer de voeding van AC adapter of de sigarettenaansteker adapter wordt hersteld.

2. Zet het apparaat aan

Zet het apparaat aan. Druk de aan/uit knop op om het apparaat aan te zetten. Druk de aan/uit knop nogmaals op om het apparaat uit te zetten.

3. Verander verkoelen/verwarmen modus

Druk de kool/warm knop om de werken modus te veranderen.

- Wanneer het apparaat in verkoeling modus werkt, zet de lamp van verkoeling modus aan.
- Wanneer het apparaat in verwarming modus werkt, zet de lamp van verwarming modus aan.

De temperatuur geeft flashes van controleren temperatuur weer.

4. De controleren temperatuur selecteren

Druk de temperatuur verhogen knop op of de temperatuur verlagen knop op om de controleren temperatuur te selecteren. Verwijs naar het hoofdstuk "SPECIFICATIES" voor selectbare controleren temperatuur.

Het apparaat begint met koeling / verwarming 5 seconden later zonder enige bediening, stopt de controleren temperatuur dan te knipperen en geeft de temperatuur display de huidige temperatuur weer. Het apparaat stopt verkoeling/verwarming wanneer de huidige temperatuur de controleren temperatuur bereikt.

Tips voor efficiënte koeling

- Het kan aanzienlijke stijging van de temperatuur in de kamer veroorzaken als u de bovenklep voor een lange tijd opent.
- Maak de oppervlakken die in contact met eten en toegankelijke afvoersystemen kunnen komen regelmatig schoon.
- Bewaar rauw vlees en vis in geschikte containers in de kamer, zodat het geen contact neemt met of ander eten of het niet op ander eten druppelt.
- Als de kamer voor een lange tijd leeg blijft:
 - Zet het apparaat uit.
 - Ontdooi de kamer.
 - Maak de kamer schoon en droog de kamer.
 - Laat de bovenklep open blijven om het ontstaan van schimmel in de kamer te voorkomen.

FUNCTIE

De resterende batterijcapaciteit aanduiden

De batterij indicator geeft de resterende batterij capaciteit weer. De resterende batterij capaciteit wordt weergegeven in de volgende table.

Batterij indicator status		Resterende capaciteit
Brandend	Uit	
		50% tot 100%
		20% tot 50%
		0% tot 20%
		Laad de batterij op.

(alleen voor batterijpatronen met de indicator)

Druk op de controleknop op de batterijpatroon zodat u kunt zien hoeveel capaciteit de batterij nog heeft. De indicatielampjes lichten enkele seconden op.

► Fig.3 1. Indicielampjes 2. Controleknop

Indicielampjes			Resterende capaciteit
Brandend	Uit	Knipperend	
			75% tot 100%
			50% tot 75%
			25% tot 50%
			0% tot 25%
			Laad de batterij op.
			Misschien is er storing in de batterij opgetreden.

NB: Afhankelijk van de gebruikscondities en de omgevingstemperatuur kan de aanleiding wat afwijken van de werkelijke capaciteit.

NB: Het eerste (uiterst linkse) indicatielampje licht op wanneer het beschermingssysteem van de batterij werkt.

Apparaat / batterij beschermingssysteem

Het apparaat is uitgerust met beschermingssysteem. Dit systeem schakelt de stroom automatisch uit om de levensduur van het apparaat en de batterij te verlengen. Het apparaat gaat tijdens het werken automatisch stoppen als het apparaat of de batterij wordt plaatst onder een van de volgende contities.

- **Batterij over ontlading bescherming**
Als de batterij capaciteit laag wordt, stopt het apparaat automatisch. De batterij indicator toont dat de batterij moet worden opgeladen. Verwijder de baterijen van het apparaat en oplaad de batterijen.
- **Overstroombeveiliging**
Wanneer het apparaat / de batterij wordt gebruikt op een manier waarop een abnormaal hoge stroom trekt, stopt het apparaat automatisch. In deze situatie, stopt het apparaat zodat het apparaat niet naar overbelast wordt. Zet dan het apparaat aan om het herstarten.
- **Laagspanningsbeveiliging**
Als de ingaansspanning van de auto lager is dan de nominale spanning, zet het beschermingssysteem het apparaat uit en geeft de temperatuur display "F3" met pieptoon weer.
- **Overspanningsbeveiliging**
Als de ingaansspanning hoger is dan de nominale spanning, zet het beschermingssysteem het apparaat uit en geeft de temperatuur display "F4" met pieptoon weer.
- **Kortsluitingsbeveiliging**
Het circuit heeft een kortsluitbeveiliging functie in geval van kortsluiting. Als het gebeurt, neemt u het apparaat naar Makita Authorized of Factory Service Centers.
- **Kantelbeveiliging functie**
Het apparaat is uitgerust met kantelbeveiliging functie. Als het apparaat aan het werken onder verkoeling modus is, gaat het apparaat automatisch uitschakelen als het apparaat onder een van de volgende hoeken wordt geplaatst. Als het apparaat wordt geplaatst met 30° van horizontale hoek of daarboven zoals weergegeven A,B,C, or D in het figuur, zet het apparaat uit en geeft de temperatuur display "F1" voor een korte tijd weer. Het kost 3 minuten om te herstarten nadat het apparaat terug naar horizontale positie.

► Fig.4

Beschermingen tegen andere veroorzaken

Het beschermingssysteem is ook ontwerpen voor andere oorzaken die het apparaat kunnen beschadigen en het apparaat automatisch stoppen kunnen laten. Neem alle volgende stappen om de oorzaken te heffen, wanneer het apparaat naar een temperatuur stiltte wordt gebracht of in het werk gestopt wordt.

1. Zet het apparaat uit, en dan zet het aan nogmaals om het herstarten.
2. Oplaad de batterij(en) of vervang het/hun met opgeladen batterij(en).
3. Laat het apparaat en batterij(en) afkoelen.

Als er geen verbetering kunt gevonden door het beschermingssysteem te herstellen, neemt u dan contact met uw lokale Makita Service Center.

USB opladen

Er is de USB poort in de batterij compartiment. De USB poort geeft altijd 5 V uitgaanspanning in bedrijfsstoestand.

KENNISGEVING: Sluit alleen apparaten aan die overeenkomstig zijn met de USB voedingspoort. Anders kan het storing aan het apparaat veroorzaken.

KENNISGEVING: Sluit de USB voedingspoort van dit apparaat niet aan met de USB aansluiting van uwe computer. Het kan storing veroorzaken.

KENNISGEVING: Voordat u het USB apparaat met het apparaat aansluit, maakt u altijd een back-up van uwe USB apparaat. Anders kan uw data op alle mogelijke manieren verloren worden.

KENNISGEVING: Wanneer u het niet gebruikt of na het opladen, verwijdert u de USB kabel en sluit de klep.

NB: Het apparaat kan geen voeding geven aan sommige USB apparaten.

Geheugen functie

Na het stellen van de controleren temperatuur, als de gebruiker het apparaat binnen 5 seconden niet gebruikt, gaat de huidige instelling wordt onthouden. Het apparaat gaat volgende ker met dezelfde instelling starten.

Verander de eenheid van de temperatuur

U kunt de eenheid van de temperatuur °C (graden Celsius) of °F (graden Fahrenheit) veranderen met de volgende procedure.

1. Zet het apparaat aan.
2. Druk de verkoeling/ verwarming knop op totdat de eenheid (°C or °F) begint te knipperen.
3. Druk de temperatuur verhoog knop of de temperatuur verlaag knop op om de eenheid te selecteren.

- Druk de verkoeling/ verwarming knop op, of laat het apparaat 5 seconden stilstaan zonder eneke bediening. De selectie van de eenheid is voltooid.

Schouderriem

⚠ LET OP: Zorg ervoor dat de schouder riem goed vastzit. Anders zou het apparaat kunnen vallen.

⚠ LET OP: Tijdens u het apparaat draagt, houdt het apparaat vast zelfs als u de schouder riem gebruikt. Het kan onstabiel zijn als u het apparaat draagt alleen door de schouder riem te gebruiken. De schouder riem kan losraken of het apparaat kan andere voorwerpen raken en letsel veroorzaken.

- Steek de riem met de draagbeugel.
- Maak de riem vast.

► Fig.5

Foutcode

De temperatuur display geeft de volgende code weer voor specifieke fouten.

Foutcode	Stof
F1	Kantelbeveiliging is actief. Verwijs naar het hoofdstuk voor kantelbeveiliging functie.
F2	Batterij is bijna leeg.
F3	Ingaanspanning is laag. Verwijs naar paragraaf voor laagspanningsbeveiliging.
F4	Ingaanspanning is hoog. Verwijs naar paragraaf voor overspanningsbeveiliging.
Foutcode anders dan die hierboven	Zet het apparaat uit en herstart. Als het fout nog niet verbeterd wordt, neemt u het apparaat naar Makita Authorized of Factory Service Centers.

ONDERHOUD

⚠ LET OP: Denk er vooral aan dat u eerst het apparaat moet uitschakelen, de stekker uit het stopcontact moet halen en de batterijpatroon moet verwijderen, en dat u dan pas een inspectie of onderhoud mag uitvoeren.

⚠ LET OP: Sproei of giet geen water op het apparaat tijdens het schoonmaken. Was het niet met een slang; zorg ervoor dat u het water binnen het apparaat moet voorkomen.

KENNISGEVING: Gebruik nooit dieselolie, wasbenzine, verfverdunder of alcohol of iets dergelijks. Dat zou kunnen leiden tot verkleuring, vervorming of het ontstaan van scheuren.

Om te waarborgen dat de VEILIGHEID en BETROUWBAARHEID van het gereedschap behouden blijven moeten reparaties, eventuele andere onderhouds- of aanpassingswerkzaamheden worden uitgevoerd door Makita Authorized Service Centers of servicecentra van de fabriek, waarbij altijd vervangende onderdelen van Makita worden gebruikt.

Reiniging

- Maak de olievlek in de kamer regelmatig schoon.
- Maak de binnenkant van de kamer schoon om geurtjes te voorkomen.
- Maak het stof op het sponsfilter regelmatig schoon om de koefficiëntie te verbeteren.
- De afdichting strip van de bovenklep is makkelijk vuil te worden. Maak het schoon op tijd.

Ontdooien

Om te ontdooien, schakelt u de stoom uit en wacht u tot dat de rijp is gesmolten. Veeg dan het water af.

Maak het sponsfilter schoon.

⚠ LET OP: Na het schoonmaken van het sponsfilter, zorgt u ervoor dat u het op het apparaat installeert. Gebruiken het apparaat zonder sponsfilter kan storing veroorzaken.

- Schuif het filterdeksel in de richting van de pijl die in de afbeelding wordt getoond en verwijder dan het filterdeksel.
- Neem het sponsfilter weg en maak het sponsfilter schoon.

► Fig.6

- Installeer het sponsfilter en het filterdeksel terug.

► Fig.7

OPTIONELE ACCESSOIRES

⚠ LET OP: Deze accessoires en hulpstukken worden aanbevolen voor gebruik met het Makita-gereedschap dat in de handleiding wordt genoemd. Het gebruik van andere accessoires of hulpstukken kan een risico van letsel voor personen geven. Gebruik het accessoire of hulpstuk uitsluitend voor het aangegeven doel.

Heeft u hulp nodig en meer informatie over deze accessoires, neem dan contact op met het Makita Service Centre ter plaatse.

- AC adapter
- Oorspronkelijk Makita-batterij en -lader

NB: Bepaalde items in de lijst kunnen onderdeel uitmaken van het gereedschapspakket en kunnen standaard-accessoires zijn. Welke items dat zijn, kan van land tot land verschillen.

ADVERTENCIA

Este aparato puede ser usado por niños mayores de 8 años y personas con capacidades físicas, sensoriales o mentales limitadas o falta de experiencia y conocimiento si se les ha dado supervisión o instrucciones sobre el uso de este aparato de un forma segura y entienden los peligros involucrados. Los niños no deben jugar con el artefacto. La limpieza y el mantenimiento del artefacto no deben ser realizados por niños sin supervisión.

ESPECIFICACIONES

Modelo:		CW003G
Capacidad		7 L
Entrada	Cartucho de batería	D.C. 18 V / D.C. 36 V
	Adaptador CA (Accesorio opcional)	Consultar la indicación en el adaptador CA (El voltaje de entrada varía dependiendo del país.)
	Adaptador de encendedor de cigarrillos	D.C. 12 V / D.C. 24 V
Clase de protección anti-descarga		III
Tipo de clima		SN / N / ST / T
Material aislante / Material de espuma		Espuma de poliuretano / Ciclopentano (C ₅ H ₁₀)
Refrigerante		R-1234yf (24 g)
Energía de funcionamiento		Energía de enfriamiento 65 W, energía de calentamiento 31 W
Dimensiones (L × A × A)	Dimensiones externas	456 mm × 245 mm × 308 mm (sin incluir el mango para transportar)
	Dentro del compartimiento	210 mm × 150 mm × 230 mm
Peso neto		9,4 kg (con BL4080F) / 7,5 kg (sin batería)
Grado de protección		IPX4 (solo accionado con cartucho de batería)
Control de temperatura seleccionable	Modo de enfriamiento	-18 °C, -15 °C, -10 °C, -5 °C, 0 °C, 5 °C, 10 °C (0 °F, 5 °F, 15 °F, 25 °F, 30 °F, 40 °F, 50 °F)
	Modo de calentamiento	30 °C, 35 °C, 40 °C, 45 °C, 50 °C, 55 °C, 60 °C (85 °F, 95 °F, 105 °F, 115 °F, 120 °F, 130 °F, 140 °F)
Puerto de energía USB		Tipo A / Voltaje de salida D.C. 5 V / Corriente de salida D.C. 2,4 A

- Debido a nuestro continuo programa de investigación y desarrollo, las especificaciones indicadas aquí están sujetas a cambio sin previo aviso.
- Las especificaciones pueden variar de un país a otro.

Cartucho y cargador de batería aplicables

Modelo D.C. 18 V	Cartucho de batería	BL1815N / BL1820B / BL1830B / BL1840B / BL1850B / BL1860B
	Cargador	DC18RC / DC18RD / DC18RE / DC18SD / DC18SE / DC18SF / DC18SH / DC18WC
Modelo D.C. 36 V	Cartucho de batería	BL4020 / BL4025 / BL4040 / BL4050F / BL4080F
	Cargador	DC40RA / DC40RB / DC40RC

- Algunos de los cartuchos de baterías y cargadores enlistados anteriormente pueden no estar disponibles dependiendo en la región en la que resida.

⚠ ADVERTENCIA: Solo utilice los cartuchos de batería y cargadores enlistados anteriormente. El uso de otros cartuchos y cargadores de batería puede causar lesiones y/o incendios.

Tiempo de funcionamiento

NOTA: El tiempo de funcionamiento son aproximados y pueden variar dependiendo del tipo de bacteria, estado de carga, y condición de uso.

Voltaje	Cartucho de batería	Tiempo de funcionamiento para cada control de temperatura (horas)								
		Temperatura ambiente 30 °C (85 °F)					Temperatura ambiente 0 °C (30 °F)			
		-18 °C (0 °F)	-10 °C (15 °F)	0 °C (30 °F)	5 °C (40 °F)	10 °C (50 °F)	30 °C (85 °F)	40 °C (105 °F)	50 °C (120 °F)	60 °C (140 °F)
18 V	BL1815N	0,5	1,0	1,5	2,0	2,5	1,5	1,5	1,0	1,0
	BL1820B	1,0	1,5	2,0	2,5	3,0	2,5	2,0	1,5	1,5
	BL1830B	1,5	2,0	2,5	3,5	4,5	3,5	2,5	2,5	2,0
	BL1840B	2,5	3,5	4,0	5,5	6,5	5,0	3,5	3,5	3,0
	BL1850B	3,0	4,5	5,0	7,0	8,5	6,5	4,5	4,5	4,0
	BL1860B	3,5	5,0	6,0	8,5	10,0	7,5	6,0	5,0	4,5
36 V	BL4020	2,5	3,0	5,5	6,5	7,5	5,0	4,0	3,0	2,5
	BL4025	3,5	4,0	7,0	8,5	10,0	6,5	5,0	3,5	3,5
	BL4040	5,5	7,0	11,5	13,5	16,0	10,5	8,0	6,0	5,5
	BL4050F	7,0	8,5	14,0	16,5	20,0	13,5	10,0	7,5	7,0
	BL4080F	11,5	14,0	23,0	27,0	32,0	21,5	16,5	12,0	11,5

Símbolos

Lo siguiente muestra los símbolos que pueden ser usados para el equipo. Asegúrese de comprender su significado antes del uso.



Lea el manual de instrucciones.



Apto solo para países de la UE
Debido a la presencia de componentes peligrosos en este equipo, desecho eléctrico y equipo electrónico, acumuladores y baterías pueden tener un impacto negativo en el ambiente y la salud humana.

!No deseché el desperdicio eléctrico y los aparatos electrónicos o baterías con los desechos del hogar!

De acuerdo con la Directiva Europea sobre desechos eléctricos y equipo electrónico y sobre acumuladores y baterías y desechos de acumuladores y baterías, como también de acuerdo con su adaptación a la ley nacional, los desechos de equipo electrónico, baterías y acumuladores deben ser almacenados separadamente y entregados a un punto de recolección separado por desecho municipal, operando de acuerdo con las regulaciones de protección ambiental.

Esto está indicado por el símbolo del contenedor con ruedas tachado colocado en el equipo.



Precaución: riesgo de incendio.



No vierta el agua directamente en el compartimiento. No sumerja el aparato en agua. No vierta agua en el aparato. De lo contrario puede ocurrir una descarga eléctrica.

ADVERTENCIAS DE SEGURIDAD

- El aparato es adecuado para:**
 - Operación en vehículos
 - Enfriar y congelar alimentos.
 - Utilizar en campamentos solamente cuando el aparato está funcionando con cartucho de batería.
- Este aparato usa REFRIGERANTES FLAMABLES. Lea y siga las instrucciones para su manejo. Pregunte a nuestro centro de servicio para mantenimiento. Cuando se deshaga del aparato, siga las regulaciones locales relacionadas con el desecho de REFRIGERANTES FLAMABLES.**
- ADVERTENCIA: Mantenga las aberturas de ventilación en el aparato despejadas de obstrucciones.**
- ADVERTENCIA: No utilice dispositivos u otros métodos para acelerar el proceso de deshielo, excepto los recomendados por el fabricante.**
- ADVERTENCIA: No dañe el circuito refrigerante.**
- ADVERTENCIA: No utilice aparatos eléctricos dentro del compartimiento de almacenaje para alimentos del aparato, a menos de que sean los recomendados por el fabricante.**
- Este aparato contiene gases de aislamiento soplados en el interior. Cuando se deshaga del aparato, siga las regulaciones locales para el desecho de gases de aislamiento soplados en el interior.**
- No almacene sustancias explosivas como latas de aerosoles con propulsores inflamables en este aparato.**

9. **Este aparato está diseñado para ser usado en el hogar y usos similares como**
 - áreas de cocina para personal en tiendas, oficinas y otros entornos laborales;
 - casas en granjas y por clientes en hoteles, moteles y otros entornos residenciales
 - ambientes tipo alojamiento y desayuno;
 - hostelería y otros usos minoristas similares.
10. **Si el CABLE DE SUMINISTRO está dañado, debe ser reemplazado por un cable especial o ensamblado disponible del fabricante o su agente de mantenimiento.**
11. **ADVERTENCIA: Riesgo de atrapamiento de niños. Antes de que se deshaga de su refrigerador o congelador viejo:**
 - * Quite todas las puertas.
12. **El área de instalación despejada alrededor y arriba de la unidad no debe ser menor a 15 mm.**
13. **Cuando coloque el aparato, asegúrese de que el cable de corriente no este atrapado o dañado.**
14. **No coloque tomacorrientes múltiples portables o fuentes de electricidad detrás del aparato.**
15. **Desecho del aparato.**



Este símbolo indica que este producto no debe ser desechado con otros desechos del hogar en toda la UE. Para prevenir posible daños al ambiente o a la salud humana por desechos no controlados, recíclelo responsablemente para promover el reusó sustentable de recursos materiales. Los gases de aislamiento soplados en el interior son inflamables. Cuando se deshaga del aparato, hágalo solo en los centros de tratamiento de desechos autorizados. No se exponga a llamas.

AVISOS IMPORTANTES

1. **Lea el manual de instrucciones cuidadosamente antes del uso.**
2. **Revise si el rango de voltaje usado es el mismo que el marcado en la placa de identificación, si el cable de corriente corresponde al enchufe, y asegúrese de que el enchufe está bien conectado a tierra.**
3. **Incluso si e aparato no está en uso, no lo coloque boca abajo, o inclinado a más de 15°.** De lo contrario puede ocurrir malfuncionamiento.
4. **Cuando transporte el aparato, mantenga el aparato con la cubierta superior hacia arriba. No transporte el aparato boca abajo.** De lo contrario puede ocurrir malfuncionamiento.
5. **No sumerja el aparato en agua u otro líquido para prevenir descarga eléctrica. No lo exponga a la lluvia.**
6. **Cuando lo esté limpiando o no este en uso, remueva la batería y desconecte el enchufe.**
7. **Cualquier accesorio no recomendado por el fabricante no deberá ser usado.**
8. **No coloque el aparato en lugares calientes tales como en un automóvil bajo el sol o cerca de materiales de calefacción.** El rendimiento de la enfiliación puede reducirse, o una fuga de gas puede causar incendio.
9. **No coloque el aparato cerca de aparatos de gas.** El rendimiento de la enfiliación puede reducirse, o una fuga de gas puede causar incendio.
10. **No encienda el botón de encendido frecuentemente (al menos 5 minutos cada vez) para evitar daños al compresor.**
11. **No introduzca papel aluminio u otro material conductor dentro del aparato para prevenir incendio o cortocircuito.**
12. **No use químicos limpiadores líquidos y herramientas duras para limpiar el producto.**
13. **Introduzca el enchufe completamente en la entrada "DC IN".** De no hacerlo puede ocasionar deformación del enchufe o causar un incendio.
14. **No operar el aparato cuando este conduciendo.** El hacerlo puede ocasionar un accidente.
15. **Cuando la capacidad de la batería restante del automóvil es baja, use el aparato con el motor encendido. Después de utilizar el aparato, desconecte el enchufe del encendedor de cigarrillos para prevenir la descarga de la batería del automóvil.**
16. **No utilice el adaptador CA al aire libre.** De lo contrario una descarga eléctrica puede ocurrir.
17. **No abuse del adaptador CA y del adaptador encendedor de cigarrillos.**
18. **Limpie el enchufe del adaptador CA y el adaptador encendedor de cigarrillos.** Suciedad como agua o sal adherida al enchufe puede causar oxidación y resultar en conductividad baja, deformación o incendio.
19. **No toque el enchufe del adaptador CA y adaptador encendedor de cigarrillos inmediatamente después de su uso.** Pueden estar extremadamente calientes y pueden quemar su piel.
20. **No desensamble el aparato.**
21. **No cargue la bacteria del automóvil cuando este usando el aparato.** Voltaje inaceptable puede ser usado en el producto, resultando en falla o incendio.
22. **No use rociadores inflamables cerca del aparato.** De lo contrario puede causar incendio.
23. **Durante su operación, no toque los componentes, especialmente aquellos hechos de metal, dentro del aparato con las manos mojadas.** El hacerlo puede causar congelación.
24. **No manipule el enchufe con las manos húmedas o engrasadas.** El hacerlo puede causar descarga eléctrica.
25. **No coloque medicina o materiales académicos en el aparato.** Este aparato no puede almacenar materiales que requieren control de temperatura estricto.
26. **No use este producto como banquillo o silla.** Puede causar caídas y heridas.
27. **No permita que niños y mascotas jueguen con este aparato. Mantenga el aparato fuera del alcance de los niños cuando lo almacene.**
28. **No sobrellene el aparato de alimentos y bebidas.** El rendimiento de enfriamiento puede reducirse, causando que alimentos o bebidas se pudran.

29. **Tenga cuidado de no quedarse sin batería cuando tenga alimentos o bebidas enfriando o calentando. No almacene alimentos abiertos por largo tiempo.** Alimentos y bebidas pueden pudrirse.
30. **No use un cuchillo o desarmador para remover hielo o escarcha del aparato.** El hacerlo puede causar daños dentro del aparato y causar malfuncionamiento, o el gas atrapado o aceite puede chorrear.
31. **No use la salida CC (DC) del generador del motor como la de suministro eléctrico.** El hacerlo puede causar fallas.
32. **No coloque agua etc. directamente en el aparato.** Agua puede entrar en el aparato y causar malfuncionamiento. Si se acumula agua en el compartimiento, límpielo con una tela suave.
33. **Tenga cuidado de no pellizcar su dedo cuando cierre y abra la cubierta superior.**
34. **No coloque cosas que expiren fácilmente en el compartimiento.** Los alimentos o bebidas pueden pudrirse.
35. **Cuando esté en funcionamiento en modo de calentamiento, no toque con su mano dentro del aparato por un tiempo largo.** Riesgo de quemaduras de temperatura baja.
36. **Cuando coloque alimentos o bebidas en el aparato, mantenga limpio el interior del compartimiento.** Riesgo de intoxicación por alimentos etc.
37. **No use este aparato en vehículo de refrigeración o compartimiento de refrigeración.** Condensación de rocío puede ocurrir fácilmente en vehículos de refrigeración y compartimientos de refrigeración, causando que gotas de agua caigan en el aparato resultando en malfuncionamiento.
38. **No coloque criaturas tales como mascotas en el aparato.** Este aparato no puede salvar criaturas.
39. **No coloque agentes fríos en una bolsa rota.** Si el agente frío gotea en el aparato, la parte de metal del aparato puede corroerse. Si el agente frío gotea, límpielo con una tela suave húmeda y limpie con una tela suave seca.
40. **Adhiera la banda para hombro firmemente para que no se caiga debido al peso del aparato.** De lo contrario el aparato puede caerse y causar lesiones.
41. **Cuando coloque alimentos y bebidas en el aparato, coloque una cosa fría o caliente de antemano.** Este aparato no puede enfriar o calentar en un periodo corto de tiempo.
42. **Cuando use el aparato en el automóvil, asegúrese de instalar el aparato en un lugar estable como el espacio para equipaje o el espacio para los pies de los asientos traseros, y fíjelo. No coloque el aparato en el asiento de forma inestable.** Si el automóvil empieza repentinamente o se detiene durante su manejo, el aparato puede caerse y moverse, causando lesiones.
43. **Retenga el aparato firmemente cuando lo esté transportando.** De lo contrario el aparato puede caerse y causar malfuncionamiento, o caer en su pie causando lesiones.
44. **Cuando se utilice en ambientes polvosos, limpie el filtro de esponja del aparato con frecuencia.** Ambientes polvosos pueden causar que el filtro de esponja se atasque fácilmente y cause incendio.

ADVERTENCIA DE SEGURIDAD para APARATOS OPERADOS CON BATERIA.

Uso y cuidado de aparatos operados con batería

1. **Evite el encendido accidental. Asegúrese que el interruptor esté en la posición de apagado antes de conectar el dispositivo a la batería, tomarla o transportarla.** Transportar el dispositivo con los dedos sobre el interruptor o suministrar corriente a un dispositivo encendido puede ocasionar accidentes.
2. **Desconecte la batería antes de realizar cualquier ajuste, cambio de accesorios o guardar la dispositivo.** Estas medidas preventivas de seguridad reducen el riesgo de encendido accidental del dispositivo.
3. **Recargue únicamente con el cargador especificado por el fabricante.** Un cargador apropiado para cierto tipo de paquete de batería puede ocasionar riesgo de incendio si se utiliza con otro paquete de batería.
4. **Utilice los dispositivos únicamente con los cartuchos de batería diseñados específicamente para éstos.** El uso de otros paquetes de batería puede resultar en lesiones o incendios.
5. **Cuando no esté en uso, mantenga el paquete de batería alejado de objetos metálicos como clips, monedas, llaves, clavos, tornillos o cualquier otro objeto metálico pequeño que pudiese crear una conexión entre las terminales.** Causar un cortocircuito en las terminales de la batería puede ocasionar quemaduras o incendios.
6. **Bajo condiciones de maltrato, la batería puede expulsar líquido; evite el contacto. En caso de contacto accidental, enjuague con agua. Si el líquido toma contacto con los ojos busque atención médica.** El líquido expulsado de la batería puede causar irritación o quemaduras.
7. **No use un cartucho de batería o aparato que este dañado o modificado.** Las baterías dañadas o modificadas pueden mostrar un comportamiento impredecible que resulte en un incendio, explosión o riesgo de lesión.
8. **No exponga el cartucho de batería o aparato a fuego o temperaturas excesivas.** La exposición al fuego o temperaturas mayores a 130 °C puede causar explosiones.
9. **Siga todas las instrucciones de recarga y no cargue el cartucho de batería o aparato fuera del rango de temperatura especificado en las instrucciones.** Recarga inapropiada o a temperaturas fuera del rango especificado puede dañar la batería y aumenta el riesgo de incendio.
10. **Las reparaciones deben llevarlas a cabo personas cualificadas y utilizando únicamente piezas de recambio idénticas.** Esto asegurará que se mantenga la seguridad del producto.
11. **No modifique o intente reparar el aparato o el cartucho de batería a excepción de lo indicado en las instrucciones de uso y cuidado.**

Instrucciones importantes de seguridad para el cartucho de batería

1. Antes de utilizar la batería asegúrese de leer todas las instrucciones y símbolos de precaución en (1) el cargador de baterías, (2) la batería y (3) el producto que utiliza la batería.
2. No desensamble o manipule el cartucho de batería. Puede ocasionar incendios, sobrecalentamiento o explosiones.
3. Si el tiempo de funcionamiento se ha reducido excesivamente, detenga la operación de inmediato. Puede haber riesgo de sobrecalentamiento, quemaduras e incluso explosión.
4. Si llega a entrar electrolito en sus ojos, enjuáguelos con agua limpia y solicite asistencia médica de inmediato. Puede ocasionar pérdida de la vista.
5. No cause un cortocircuito en el cartucho de batería:
 - (1) No haga contacto entre las terminales y materiales conductores.
 - (2) Evite almacenar el cartucho de batería en un contenedor junto con otros objetos metálicos, tales como clavos, monedas, etc.
 - (3) No exponga el cartucho de batería al agua o la lluvia.

Un cortocircuito en la batería puede ocasionar un gran flujo de corriente, sobrecalentamiento, posibles quemaduras e incluso averías.
6. No almacene y use el aparato y cartucho de batería en ubicaciones donde la temperatura puede alcanzar o exceder 50 °C (122 °F).
7. No incinere el cartucho de batería incluso si ha sido seriamente dañado o si se ha agotado completamente. El cartucho de batería puede explotar si se expone al fuego.
8. No clave, corte, destruya, arroje, deje caer el cartucho de batería ni golpee el cartucho de batería contra un objeto duro. Tales acciones pueden ocasionar incendios, sobrecalentamiento, explosiones.
9. No utilice baterías dañadas.
10. Las baterías de ion de litio provistas están sujetas a los requerimientos de la Legislación de Mercancías Peligrosas.

Para transporte comercial, por ej., mediante terceros o agentes de transporte, se deben tomar en cuenta los requisitos especiales relativos al embalaje y etiquetado.

Para preparar un artículo a distribuir, se requiere la asistencia de expertos en materiales peligrosos. Si es posible, tenga en cuenta otras regulaciones nacionales más detalladas.

Enciente o aisle los contactos expuestos y empaque la batería de tal manera que no pueda moverse dentro del embalaje.
11. Cuando se deshaga del cartucho de batería, remuévalo del aparato y deséchelo en un lugar seguro. Siga las regulaciones locales relativas al desecho de la batería.
12. Utilice las baterías únicamente con los productos especificados por Makita. Instalar baterías en productos que no cumplen con las regulaciones puede ocasionar incendios, sobrecalentamiento, explosiones o fugas de electrolito.
13. Si el aparato no es usado por un periodo largo de tiempo, la batería debe ser removida del aparato.
14. El cartucho de batería podría calentarse durante y después de su uso, pudiendo causar quemaduras de alta o baja temperatura. Preste atención al manejo de los cartuchos de batería calientes.
15. No toque la terminal del aparato inmediatamente después de su uso debido a que puede estar suficientemente caliente para causar quemaduras.
16. No permita que las astillas, el polvo o la suciedad se adhieran a las terminales, los agujeros y las ranuras del cartucho de batería. Puede resultar en bajo rendimiento o colapso del aparato o cartucho de batería.
17. A menos de que el aparato soporte el uso cercano a líneas eléctricas de alto voltaje, no use el cartucho de batería cerca de líneas eléctricas de alto voltaje. Puede resultar en malfuncionamiento o colapso del aparato o cartucho de batería.
18. Mantenga la batería fuera del alcance de los niños.

GUARDE ESTAS INSTRUCCIONES

PRECAUCIÓN: Solo use baterías genuinas Makita. El uso de baterías Makita no genuinas o baterías que han sido modificadas puede resultar en explosiones de la batería o incendios, lesiones personales y daños. También anula la garantía Makita para el aparato y cargador Makita.

Consejos para maximizar la vida útil de la batería

1. Cargue el cartucho de batería antes de que se descargue por completo. Cese el uso del dispositivo siempre que note una disminución en la energía.
2. Nunca recargue un cartucho de batería que tiene carga máxima. La sobrecarga de la batería disminuye su vida útil.
3. Cargue el cartucho de batería a una temperatura ambiente de 10 °C–40 °C (50 °F–104 °F). Deje que el cartucho se enfríe antes de cargarlo.
4. Cuando no esté usando el cartucho de batería, remuévalo del aparato o el cargador.
5. Cargue el cartucho de batería si no lo ha utilizado por un largo periodo de tiempo (más de seis meses).

DESCRIPCION DE PARTES

► Fig.1

1	Panel de control	2	Cubierta de la batería
3	Luz LED	4	Cubierta superior
5	Gancho de cubierta superior	6	Abridor
7	Mango transportador	8	Enchufe "DC IN"
9	Cubierta de filtro	10	Puerto de energía USB
11	Botón de encendido	12	Botón interruptor enfriamiento / calentamiento
13	Indicador de temperatura	14	Indicador de batería
15	Botón de reducción de temperatura	16	Botón de aumentar temperatura
17	Luz de "DC IN"	18	Unidad de temperatura
19	Luz de modo de calentamiento	20	Luz de modo de enfriamiento

USO

⚠ PRECAUCIÓN: No coloque cosas que expiren fácilmente en el compartimiento. Los alimentos o bebidas pueden pudrirse.

NOTA: Cuando el aparato esté en funcionamiento en ambientes altamente húmedos, condensación de rocío puede ocurrir en el aparato. Esto no significa que el dispositivo está funcionando mal. Use una tela seca para limpiar la condensación de rocío del aparato.

1. Conectando la fuente de energía

A) Batería

⚠ PRECAUCIÓN: Siempre apague el aparato antes de instalar o remover el cartucho de batería.

⚠ PRECAUCIÓN: Sostenga el dispositivo y el cartucho de batería firmemente al instalar o extraer el cartucho. Si no se sostienen firmemente el dispositivo y el cartucho de batería, éstos se pueden resbalar de las manos provocando daños al dispositivo y al cartucho de batería, así como lesiones personales.

⚠ PRECAUCIÓN: Tenga cuidado de no pellizcar sus dedo cuando se esté abriendo o cerrando la tapa de la batería.

⚠ PRECAUCIÓN: Tenga cuidado de no pellizcar sus dedos entre el cartucho de batería y las terminales. Puede causar lesiones por cortada.

Para instalar el cartucho de batería, abra la cubierta para batería.

Alinee la lengüeta en el cartucho de batería con la ranura en la carcasa y deslícela a su lugar. Insértela hasta el fondo hasta que se escuche un clic y quede asegurada en su lugar.

Luego cierre la cubierta de la batería.

Para retirar el cartucho de batería, deslícelo del dispositivo mientras corre el botón en la parte delantera del cartucho.

► Fig.2 1. Indicador rojo 2. Botón 3. Cartucho de batería

⚠ PRECAUCIÓN: Cuando instale el cartucho de batería siempre asegúrese que el indicador rojo no quede a la vista. De lo contrario, éste puede caerse del dispositivo por accidente, ocasionándole una lesión a usted o a otras personas a su alrededor.

⚠ PRECAUCIÓN: No instale el cartucho de batería a la fuerza. Si el cartucho no se desliza fácilmente es porque no ha sido insertado correctamente.

B) Adaptador CA

Accesorios opcionales

Cuando use el aparato con la corriente CA, use el adaptador CA proporcionado con el aparato. Inserte el enchufe a la entrada "DC IN" del aparato y después inserte el otro extremo al tomacorriente.

Cuando el aparato esté en funcionamiento con electricidad del adaptador CA, la luz de "DC IN" se encenderá.

C) adaptador para encendedor de cigarrillos.

Cuando esté usando el aparato con el tomacorriente del encendedor de cigarrillos, use el adaptador para el encendedor de cigarrillos proporcionado con el aparato. Inserte el enchufe a la entrada "DC IN" del aparato y después inserte el otro extremo al tomacorriente para el encendedor de cigarrillos

Cuando el aparato está en funcionamiento con electricidad del adaptador para el encendedor de cigarrillos, la luz de "DC IN" se encenderá.

⚠ PRECAUCIÓN: Introduzca el enchufe completamente en la entrada "DC IN". De no hacerlo puede ocasionar deformación del enchufe o causar un incendio.

⚠ PRECAUCIÓN: Siempre cierre firmemente el tomacorriente "DC IN" cuando el cable eléctrico no esté conectado. De lo contrario materiales extraños pueden entrar en el aparato y causar malfuncionamiento.

NOTA: Cuando el aparato cambie de fuente de electricidad, el compresor se detendrá por alrededor de 3 minutos para proteger el compresor.

NOTA: Después de apagar el aparato, toma alrededor de 3 minutos para reiniciar el compresor debido a la protección del compresor.

NOTA: Si el aparato se detiene por cualquier otro método diferente a presionar el botón de inicio, el aparato se apagará automáticamente cuando la fuente de electricidad del adaptador CA o del adaptador para el encendedor de cigarrillos es retomada.

2. Encendiendo el aparato

Presione el botón de encendido para encender el aparato. Presione el botón de encendido nuevamente para apagar el aparato.

3. Cambiando de modo enfriamiento / calentamiento

Presione el botón interruptor frío / caliente para cambiar de modo de funcionamiento.

- Cuando el aparato está en funcionamiento de enfriamiento, la luz de enfriamiento se encenderá.
- Cuando el aparato está en funcionamiento de calentamiento, la luz de calentamiento se encenderá.

El indicador de temperatura mostrará el control de temperatura.

4. Seleccionando el control de temperatura

Presione el botón de aumentar temperatura o de reducir temperatura para seleccionar el control de temperatura. Consultar el capítulo "ESPECIFICACIONES" para el control de temperatura seleccionable.

El aparato empieza a enfriar / calentar 5 segundos después de no estar en funcionamiento, después el control de temperatura dejará de parpadear y el indicador de temperatura mostrará la temperatura actual.

El aparato deja de enfriar / calentar cuando la temperatura actual alcanza la temperatura de control.







Consejos para enfriamiento eficiente

- Abrir la cubierta superior por largos periodos de tiempo pueden causar un incremento significativo de temperatura en el compartimiento.
- Limpie regularmente las superficies que puedan entrar en contacto con alimentos y sistemas de drenaje accesibles.
- Almacene carne cruda y pescado en contenedores apropiados en el compartimiento, para evitar que estos entren en contacto con o goteen en otros alimentos.
- Si se deja el compartimiento vacío por largos periodos de tiempo:
 - Apague el aparato.
 - Deshiele el compartimiento.
 - Limpie y seque el compartimiento.
 - Deje la cubierta superior abierta para prevenir que se cree moho dentro del compartimiento.

FUNCIONES

Determinar la carga restante de la batería



















El indicador de batería muestra la capacidad restante de batería. La capacidad restante de batería es mostrada como se indica en la tabla siguiente.

Indicador del estado de batería		Carga restante
 Iluminado	 Apagado	
		50% a 100%
		20% a 50%
		0% a 20%
 (Parpadeando)		Cargue la batería.

(Solo aplica a baterías con indicador de carga)

Presione el botón de verificación de la batería para determinar la carga restante. Las luces del indicador se iluminan por unos segundos.

► Fig.3 1. Luces del indicador 2. Botón de verificación

Luces del indicador			Carga restante
 Iluminado	 Apagado	 Parpadeando	
			75% a 100%
			50% a 75%
			25% a 50%
			0% a 25%
			Cargue la batería.
			La batería puede estar funcionando mal.
			

NOTA: Dependiendo de las condiciones de uso y de la temperatura del ambiente, las indicaciones pueden variar un poco en relación al nivel de carga real de la batería.

NOTA: La primera luz indicadora (a la izquierda) parpadeará cuando el sistema de protección de la batería está en funcionamiento.

Aparato / sistema de protección de batería

El aparato está equipado con un sistema de protección. El Sistema cortara la electricidad automáticamente para extender la vida de la batería del aparato. El aparato se detendrá automáticamente durante su operación si el aparato o la batería se encuentra en alguna de las siguientes condiciones.

- **Protección de sobre descarga de la batería**
Cuando la capacidad de la batería se vuelve baja, el aparato se detiene automáticamente. El indicador de batería indica que la batería debe ser recargada. Remueva las baterías del aparato y cargue las baterías.
- **Protección de sobre corriente**
Cuando el aparato / batería está funcionando de una manera que ocasione que se atraiga una corriente alta, el aparato se detendrá automáticamente. En esta situación, detenga el uso que ha causado que el aparato tenga una sobre corriente. Después encienda el aparato para reiniciar.
- **Protección de voltaje bajo**
Cuando la entrada de voltaje del automóvil es menor al voltaje nominal, este sistema de protección apagará el aparato y el indicador de temperatura mostrará "F3" con un sonido de pitido.
- **Protección de sobre voltaje**
Cuando el voltaje de entrada es mayor al voltaje nominal, este Sistema de protección apagará el aparato y el indicador de temperatura mostrará "F4" con un sonido de pitido.
- **Protección de cortocircuito**
El circuito tiene una función de protección de cortocircuito en caso de cortocircuito. En esta situación, lleve el aparato a un centro de servicio o fábrica Makita autorizada.
- **Función de protección de inclinación**
El aparato está equipado con una función de protección de inclinación. Cuando el aparato esté en funcionamiento de modo de enfriamiento, el aparato se apagará automáticamente si el aparato es colocado en alguno de los siguientes ángulos. Cuando el aparato es colocado igual o mayor a 30° del nivel de los ángulos mostrados en las figuras A, B, C, o D, el aparato se apagará y el indicador de temperatura mostrará "F1" por un tiempo. Toma 3 minutos el reiniciar después de que el aparato es colocado en posición nivelada nuevamente.
► **Fig.4**

Protección contra otras causas

El Sistema de protección también ha sido diseñado para otras causas que puedan dañar el aparato y permite que el aparato se detenga automáticamente. Tome todos los siguientes pasos para descartar las posibles causas, cuando el aparato se ha detenido temporalmente o detenido en funcionamiento.

1. Apague el aparato, y después vuélvalo a encender para reiniciar.
2. Cargue la batería(s) o reemplace la/las con batería(s) cargadas.
3. Permita que el aparato y la batería(s) se enfríen.

Si no hay mejora después de reiniciar el sistema de protección, entonces entre en contacto con su centro de servicio Makita.

Cargador USB

En el compartimiento de la batería hay un puerto USB. El puerto USB emite continuamente un voltaje de 5 V en estado de funcionamiento.

ATENCIÓN: Conéctelo solamente con dispositivos que son compatibles con el puerto de electricidad USB. De lo contrario puede causar malfuncionamiento del aparato.

ATENCIÓN: No conecte el puerto de electricidad USB del aparato a la terminal USB de su computadora. Puede causar malfuncionamiento.

ATENCIÓN: Antes de conectar el dispositivo USB al aparato, siempre respalde sus datos en el dispositivo USB. De lo contrario hay posibilidad de que sus datos puedan perderse.

ATENCIÓN: Cuando no esté en uso o después de cargar, remueva el cable USB y cierre la cubierta.

NOTA: El aparato puede no recibir electricidad de algunos dispositivos USB.

Función de memoria

Después de seleccionar la temperatura control, si el usuario no la selecciona dentro de 5 segundos, la selección actual será memorizada. La siguiente vez, el aparato iniciará en el mismo ajuste.

Cambiando la unidad de temperatura

Puede cambiar la unidad de temperatura a °C (grados Celsius) o °F (grados Fahrenheit) con el siguiente procedimiento.

1. Encienda el aparato.
2. Presione el botón interruptor de frío / caliente hasta que la unidad (°C o °F) comience a parpadear.
3. Presione el botón de aumentar temperatura o el botón de disminuir temperatura para seleccionar la unidad.
4. Presione el botón interruptor de frío / caliente, o deje el aparato sin ningún funcionamiento por 5 segundos. La selección de unidad a sido completada.

Banda para el hombro

⚠ PRECAUCIÓN: Asegúrese de que la banda para hombro esté debidamente adherida firmemente. De lo contrario se puede caer accidentalmente.

⚠ PRECAUCIÓN: Cuando este transportando el aparato, mantenga sostenido el aparato incluso si está usando la banda para hombro. Transportar el aparato usando solamente la banda para hombro lo hace inestable. La banda para hombro puede soltarse o el aparato puede golpear otros objetos y causar lesiones.

1. Coloque la banda a través del mango transportador.
2. Abroche la banda.

► Fig.5

Código de error

Para los errores específicos, el indicador de temperatura mostrará los siguientes códigos.

Código de error	Cuestión
F1	Protección de inclinación está activada. Consulte la sección para la función de protección de inclinación.
F2	Batería agotándose.
F3	El voltaje de entrada es bajo. Consulte el párrafo para la protección de voltaje bajo.
F4	El voltaje de entrada es alto. Consulte el párrafo para la protección de sobre voltaje.
Otros códigos de error diferentes a los anteriores	Apague y reinicie el aparato. Si el error no muestra mejoras, lleve el aparato a un centro de servicio o fábrica Makita autorizados.

MANTENIMIENTO

⚠ PRECAUCIÓN: Siempre asegúrese que el dispositivo esté apagado, desconectado y que el cartucho de batería se haya extraído antes de intentar realizar la inspección o mantenimiento.

⚠ PRECAUCIÓN: No rocíe o vierta agua en el aparato cuando lo esté limpiando. No limpie con manguera; evite que agua entre en el aparato.

ATENCIÓN: Nunca utilice gasolina, bencina, solvente, alcohol o similares. Esto puede ocasionar decoloración, deformación o grietas.

Para mantener la SEGURIDAD y la FIABILIDAD del producto, las reparaciones y cualquier otro ajuste los deben realizar los Centros de Servicio de Fábrica o los Centros Autorizados Makita, siempre usando piezas de recambio Makita.

Limpieza

- Limpie regularmente las manchas de aceite en el compartimiento.
- Limpie alrededor del interior del compartimiento para prevenir olores.
- Limpie regularmente el polvo en el filtro de esponja para mejorar la eficiencia de refrigeración.
- La cinta selladora de la cubierta superior es fácil de ensuciarse, límpiela a tiempo.

Deshielo

Para deshelar, apague el aparato y espere hasta que el hielo se ha derretido. Después limpie el agua.

Limpieza del filtro de esponja

⚠ PRECAUCIÓN: Después de limpiar el filtro de esponja, asegúrese de instalarlo en el aparato. Poner el aparato en funcionamiento sin el filtro de esponja puede causar malfuncionamiento.

1. Deslice la cubierta del filtro en dirección de la flecha mostrada en la figura, y después saque el filtro.
2. Saque el filtro de esponja, limpie el filtro de esponja.

► Fig.6

3. Instale el filtro de esponja y la cubierta del filtro nuevamente.

► Fig.7

ACCESORIOS OPCIONALES

⚠ PRECAUCIÓN: Se recomienda el uso de estos accesorios con su herramienta Makita especificada en este manual. El uso de cualquier otro accesorio o anexo podría provocar riesgo de lesiones personales. Utilice únicamente accesorios o anexos diseñados para su propósito indicado.

Si necesita ayuda o más detalles con relación a estos accesorios, consulte su Centro de Servicio Makita local.

- Adaptador CA
- Batería y cargador genuinos de Makita

NOTA: Algunos artículos en la lista pueden estar incluidos en el paquete de herramientas como accesorios estándar. Pueden variar de un país a otro.

AVISO

Se as crianças a partir de 8 anos e pessoas com capacidades físicas, sensoriais ou mentais reduzidas ou falta de experiência e conhecimento tenham recebido supervisão ou instruções sobre o uso do aparelho de forma segura e compreendam os perigos envolvidos, podem usar este aparelho. O aparelho não deve servir como brinquedo para crianças. A limpeza e a manutenção do utilizador não devem ser efetuadas por crianças sem supervisão.

ESPECIFICAÇÕES

Modelo		CW003G
Capacidade		7 L
Entrada	Cartucho de bateria	CC 18 V / CC 36 V
	Adaptador CA (Acessório opcional)	Consulte a indicação no adaptador CA. (A tensão de entrada varia dependendo do país.)
	Adaptador de isqueiro	CC 12 V / CC 24 V
Classe de proteção anti-choque		III
Tipo de clima		SN / N / ST / T
Material isolante / material espumante		Espuma de poliuretano / Ciclopentano (C ₅ H ₁₀)
Refrigerante		R-1234yf (24 g)
Potência operacional		potência de resfriamento 65 W, potência de aquecimento 31 W
Dimensões (C × L × A)	Dimensões exteriores	456 mm × 245 mm × 308 mm (excluir a alça de levar)
	O interior da câmara	210 mm × 150 mm × 230 mm
Peso líquido		9,4 kg (com BL4080F) / 7,5 kg (sem bateria)
Grau de protecção		IPX4 (alimentado apenas por bateria)
Temperatura de controle selecionável	Modo de resfriamento	-18 °C, -15 °C, -10 °C, -5 °C, 0 °C, 5 °C, 10 °C (0 °F, 5 °F, 15 °F, 25 °F, 30 °F, 40 °F, 50 °F)
	Modo de aquecimento	30 °C, 35 °C, 40 °C, 45 °C, 50 °C, 55 °C, 60 °C (85 °F, 95 °F, 105 °F, 115 °F, 120 °F, 130 °F, 140 °F)
Porta de alimentação USB		Tipo A / Tensão de saída CC 5 V / Corrente de saída CC 2,4 A

- Devido a um contínuo programa de pesquisa e desenvolvimento, as especificações que constam neste manual estão sujeitas a alterações sem aviso prévio.
- As especificações podem variar de país para país.

Bateria e carregador indicados

Modelo CC 18 V	Cartucho de bateria	BL1815N / BL1820B / BL1830B / BL1840B / BL1850B / BL1860B
	Carregador	DC18RC / DC18RD / DC18RE / DC18SD / DC18SE / DC18SF / DC18SH / DC18WC
Modelo CC 36 V	Cartucho de bateria	BL4020 / BL4025 / BL4040 / BL4050F / BL4080F
	Carregador	DC40RA / DC40RB / DC40RC

- Alguns de bateria e carregadores listados acima podem não estar disponíveis dependendo da sua região de residência.

⚠ AVISO: Use apenas a bateria e carregadores listados acima. O uso de outras baterias e carregadores pode provocar o risco de ferimentos e / ou incêndio.

Tempo operacional

NOTA: Os tempos de operação são aproximados e podem diferir dependendo do tipo de bateria, estado de carregamento e condição de uso.

Tensão	Cartucho de bateria	Tempo de operação para cada temperatura de controle (horas)								
		A temperatura ambiente é de 30 °C (85 °F)					A temperatura ambiente é de 0 °C (30 °F)			
		-18 °C (0 °F)	-10 °C (15 °F)	0 °C (30 °F)	5 °C (40 °F)	10 °C (50 °F)	30 °C (85 °F)	40 °C (105 °F)	50 °C (120 °F)	60 °C (140 °F)
18 V	BL1815N	0,5	1,0	1,5	2,0	2,5	1,5	1,5	1,0	1,0
	BL1820B	1,0	1,5	2,0	2,5	3,0	2,5	2,0	1,5	1,5
	BL1830B	1,5	2,0	2,5	3,5	4,5	3,5	2,5	2,5	2,0
	BL1840B	2,5	3,5	4,0	5,5	6,5	5,0	3,5	3,5	3,0
	BL1850B	3,0	4,5	5,0	7,0	8,5	6,5	4,5	4,5	4,0
	BL1860B	3,5	5,0	6,0	8,5	10,0	7,5	6,0	5,0	4,5
36 V	BL4020	2,5	3,0	5,5	6,5	7,5	5,0	4,0	3,0	2,5
	BL4025	3,5	4,0	7,0	8,5	10,0	6,5	5,0	3,5	3,5
	BL4040	5,5	7,0	11,5	13,5	16,0	10,5	8,0	6,0	5,5
	BL4050F	7,0	8,5	14,0	16,5	20,0	13,5	10,0	7,5	7,0
	BL4080F	11,5	14,0	23,0	27,0	32,0	21,5	16,5	12,0	11,5

Símbolos

Os seguintes mostram os símbolos que podem ser usados para o equipamento. Certifique-se de que pode entender o significado dos símbolos antes de usar.



Leia o manual de instruções.



Apenas para países da União Europeia
Devido à existência de componentes perigosos no equipamento, tais como resíduos de equipamento eléctrico e electrónico, os acumuladores e as baterias podem ter um impacto negativo no meio ambiente e na saúde humana.

Não são permitidos descartar aparelhos eléctricos e electrónicos ou baterias no lixo doméstico!

Conforme a Diretiva Europeia referente a resíduos de equipamentos eléctricos e electrónicos e acumuladores e baterias e resíduos de acumuladores e baterias, bem como sua adaptação à legislação nacional, os resíduos de equipamento eléctrico, baterias e acumuladores devem ser armazenados separadamente e entregues num ponto separado de coleta para resíduos municipais, suas operações devem estar de acordo com as regulamentações de protecção ambiental. Isto é indicado pelo símbolo do contentor de lixo barrado com uma cruz colocado no equipamento.



Atenção: risco de incêndio.



Não encha a água diretamente na câmara. Não mergulhe o aparelho em água. Não derrame água no aparelho. Caso contrário, choque eléctrico ou mau funcionamento podem ocorrer.

AVISOS DE SEGURANÇA

- O dispositivo é adequado para:**
 - Operação em veículos.
 - Refrigerar e congelar alimentos.
 - Acampa apenas quando o aparelho é alimentado por bateria.
- Este aparelho usa REFRIGERANTES INFLAMÁVEIS. Leia e siga estas instruções para tratamento. Consulte nosso centro de serviço sobre a manutenção. Ao descartar o aparelho, siga os regulamentos locais relativos ao descarte de REFRIGERANTES INFLAMÁVEIS.**
- AVISO: Mantenha as aberturas de ventilação na caixa do aparelho livre de obstruções.**
- AVISO: Não use dispositivos mecânicos ou outros meios para acelerar o processo de descongelamento, salvos os recomendados pelo fabricante.**
- AVISO: Não danifique o circuito refrigerante.**
- AVISO: Não use aparelhos eléctricos dentro dos compartimentos de armazenamento de alimentos do aparelho, salvo tipo recomendado pelo fabricante.**
- Este aparelho contém gases de isolamento inflamáveis no seu interior. Ao descartar o aparelho, siga os regulamentos locais relativos ao descarte de gases inflamáveis de isolamento.**
- Não armazene substâncias explosivas, como latas de aerossol com um propulsor inflamável neste aparelho.**

9. **Este aparelho é usado em aplicações domésticas e semelhantes, tais como**
 - Áreas de cozinha do pessoal em lojas, escritórios e outros ambientes de trabalho;
 - Casas de fazenda e por clientes em hotéis, motéis e outros ambientes do tipo residencial;
 - Ambientes de tipo cama e pequeno almoço;
 - Refeições e aplicações semelhantes não retalhistas.
 10. **Se o CABO DE ALIMENTAÇÃO for danificado, ele deve ser substituído por um cordão ou conjunto especial disponível no fabricante ou em seu agente de serviço.**
 11. **AVISO: Risco de aprisionamento de crianças. Antes de jogar fora sua geladeira ou congelador antigo:**
 - * Tire as portas.
 12. **O intervalo de instalação ao redor e acima da unidade não deve ser menos de 15 mm.**
 13. **Quando posicionar o aparelho, garante que o cabo de alimentação não esteja estragado ou danificado.**
 14. **Não coloque múltiplas tomadas portáteis ou fontes de alimentação portáteis na parte traseira do aparelho.**
 15. **Descarte do aparelho.**
-  Esta marcação indica que este produto não deve ser descartado com outros resíduos domésticos em toda a UE. Para prevenir danos possíveis ao ambiente ou à saúde humana resultantes do descarte descontrolado de resíduos, recicle-o com responsabilidade para promover a reutilização sustentável do recurso material. O gás de sopro de isolamento é inflamável. Ao descartar o aparelho, faça-o apenas num centro de descarte de resíduos autorizado. Não exponha ao fogo.

AVISOS IMPORTANTES

1. **Leia atentamente o manual de instruções antes de uso.**
2. **Confirme se a faixa de tensão utilizada é a mesma marcada na placa de identificação, se o plugue do cabo de alimentação está em conformidade com a tomada e garante-se que a tomada esteja bem aterrada.**
3. **Mesmo que o aparelho não esteja em uso, não o coloque de cabeça para baixo nem o incline acima de 15°. Caso contrário, o mau funcionamento pode ocorrer.**
4. **Quando levar o aparelho, mantenha-o com a tampa superior voltada para cima. Não leve o aparelho de cabeça para baixo. Caso contrário, o mau funcionamento pode ocorrer.**
5. **Não mergulhe o aparelho em água ou outro líquido para prevenir choque elétrico. Não exponha à chuva.**
6. **Quando limpar ou não estiver em uso, remova a bateria e desconecte o plugue de alimentação.**
7. **Quaisquer acessórios não recomendados pelo fabricante não podem ser utilizados.**
8. **Não coloque o aparelho em locais quentes, como dentro de um carro sob o sol ou perto de materiais de aquecimento.** O desempenho de resfriamento pode ser reduzido ou um vazamento de gás pode causar um incêndio.
9. **Não coloque o aparelho perto de aparelhos a gás.** O desempenho de resfriamento pode ser reduzido ou um vazamento de gás pode causar um incêndio.
10. **Não ligue o botão ligar / desligar frequentemente (pelo menos 5 minutos a cada vez) para evitar danificação ao compressor.**
11. **Não insira folha metálica ou outros materiais condutores no aparelho para evitar incêndio ou curto-circuito.**
12. **Não use líquidos químicos de lavagem e ferramentas duras para limpar o produto.**
13. **Insira o plugue completamente na entrada "CC IN".** Não fazer isso pode deformar o plugue ou causar um fogo.
14. **Não opere o aparelho ao dirigir.** Fazer isso pode causar um acidente.
15. **Quando a capacidade restante da bateria do automóvel fica pequena, use o aparelho com o motor ligado. Após usar o aparelho, desligue a tomada do isqueiro para prevenir o carregamento da bateria do automóvel.**
16. **Não use o adaptador CA ao ar livre.** Caso contrário, choque elétrico pode ocorrer.
17. **Não abuse adaptador CA e adaptador de isqueiro.**
18. **Limpe o plugue do adaptador CA e o adaptador do isqueiro.** Sujeira como água ou sal aderente ao plugue pode causar ferrugem, resultando em baixa condutividade, deformação ou incêndio.
19. **Não toque no plugue do adaptador CA e no adaptador do isqueiro imediatamente após a operação.** Eles podem estar extremamente quentes e queimar sua pele.
20. **Não desmonte o aparelho.**
21. **Não carregue a bateria do carro enquanto usar o aparelho.** Tensão inaceitável pode ser aplicada ao produto, resultando em falha ou fogo.
22. **Não use pulverizador inflamável perto do aparelho.** Caso contrário, pode causar fogo.
23. **Durante o funcionamento, não toque no conteúdo, especialmente os feitos em metal, dentro do aparelho com as mãos molhadas.** Fazer isso pode causar congelamento.
24. **Não manuseie o plugue com as mãos oleosas ou molhadas.** Fazer isso pode causar choque elétrico.
25. **Não coloque medicamentos ou materiais acadêmicos no aparelho.** Este aparelho não pode armazenar os materiais que requerem um controle rigoroso de temperatura.
26. **Não use este produto como escadinha ou cadeira.** Isso pode causar quedas e ferimentos.
27. **Não permita que crianças pequenas e animais de estimação brinquem com este aparelho.** Durante o armazenamento, mantenha o aparelho fora do alcance das crianças.

28. **Não encha demais comidas e bebidas no aparelho.** O desempenho de resfriamento pode ser reduzido, fazendo com que alimentos e bebidas apodreçam.
29. **Tenha cuidado para não esgotar bateria enquanto mantém alimentos e bebidas quentes ou frios. Não armazene alimentos abertos por longo tempo.** Alimentos e bebidas podem apodrecer.
30. **Não use uma faca ou chave de fenda para remover gelo do aparelho.** Isso pode danificar o interior do aparelho e causar mau funcionamento, ou o gás ou óleo fêchado pode esguichar.
31. **Não use a saída CC (CC) do gerador do motor como fonte de alimentação.** Fazer isso pode causar uma falha.
32. **Não coloque água etc. diretamente no aparelho.** A água pode entrar no aparelho e causar mau funcionamento. Se a água for acumulada na câmara, limpe-a com um pano macio.
33. **Tenha cuidado para não prender o seu dedo ao fechar e abrir a tampa superior.**
34. **Não coloque coisas facilmente perecíveis na câmara.** O alimento ou bebida pode apodrecer.
35. **Quando operar o modo de aquecimento, não toque no interior do aparelho com a mão por longo tempo.** Risco de queimaduras de baixa temperatura.
36. **Ao colocar alimentos ou bebidas no aparelho, mantenha o interior da câmara limpo.** Risco de intoxicação alimentar etc.
37. **Não use este aparelho no veículo frigorífico ou na câmara frigorífica.** A condensação de orvalho ocorre facilmente no veículo frigorífico e na câmara frigorífica, e gotas de água caem no aparelho, resultando em mau funcionamento.
38. **Não coloque criaturas como animais de estimação no aparelho.** Este aparelho não pode salvar criaturas.
39. **Não coloque um agente frio em um saco quebrado.** Em caso de vazamento do agente frio no aparelho, a parte metálica do aparelho pode estar corroída. Em caso de vazamento do agente frio, limpe-o com um pano macio úmido e depois seque com um pano macio.
40. **Prenda a faixa de ombro seguramente para não cair devido ao peso do aparelho.** Caso contrário, o aparelho pode cair e causar ferimentos.
41. **Ao colocar alimentos e bebidas no aparelho, coloque algo frio ou quente com antecedência.** Este aparelho não pode esfriar ou aquecer num curto tempo.
42. **Quando usa o aparelho em um carro, garante-se que instale o aparelho em um local estável, como o porta-malas ou os pés dos assentos traseiros, e fixe-o.** Não coloque o aparelho no assento em um estado instável. Se o carro arrancar ou parar de repente durante a condução, o aparelho pode cair e mover, causando ferimentos.
43. **Segure o aparelho com firmeza quando levá-lo.** Caso contrário, o aparelho pode cair e causar um mau funcionamento, ou a queda sobre seus pés pode causar ferimentos.
44. **Quando usa em ambiente empoirado, limpe o filtro de esponja frequentemente.** Ambiente empoirado causa obstrução do filtro de esponja e fogo facilmente.

AVISOS DE SEGURANÇA PARA APARELHO OPERADO POR BATERIA

Uso e cuidado de aparelhos a bateria

1. **Evite arranque não intencional. Certifique-se de que o interruptor esteja na posição de desligar antes de conectar a bateria, pegar ou transportar a ferramenta.** Transportar a ferramenta com o dedo no interruptor ou conectar a ferramenta quando a mesma estiver com o interruptor ligado pode provocar acidentes.
2. **Desligue o plugue da fonte de alimentação antes de proceder a quaisquer ajustes, trocar acessórios ou arrumar uma ferramenta elétrica.** Estas medidas de segurança preventivas reduzem o risco de um arranque acidental da ferramenta elétrica.
3. **Recarregue a ferramenta somente com o carregador especificado pelo fabricante.** Um carregador designado para um tipo de bateria pode provocar risco de incêndio quando usado para recarregar outro tipo de bateria.
4. **Use ferramentas somente com as baterias especificamente designadas.** O uso de outras baterias pode provocar o risco de ferimentos e / ou incêndio.
5. **Quando a bateria não estiver em uso, mantenha-a longe de outros objetos metálicos, tais como cliques de papel, chaves, pregos, parafusos ou outros objetos metálicos pequenos, que podem provocar a conexão de um terminal ao outro.** Provocar o curto-circuito nos terminais da bateria pode causar queimaduras ou incêndio.
6. **Sob condições incorretas de uso, o fluido pode vazar da bateria; evite contato com o mesmo. Se ocorrer o contato acidental, lave com bastante água. Se o fluido entrar em contato com os olhos, procure também ajuda médica.** O fluido ejetado da bateria pode causar irritação ou queimaduras.
7. **Não use uma bateria ou ferramenta que esteja danificada ou modificada.** As baterias modificadas ou danificadas podem mostrar um comportamento imprevisível que resultaria em chamas, explosão ou risco de ferimentos.
8. **Não exponha a bateria ou a ferramenta ao fogo ou temperatura excessiva.** Exposição ao fogo ou à temperatura maior que 130°C pode causar explosão.
9. **Siga todas as instruções de carregamento e não carregue a bateria ou o aparelho fora da escopo de temperatura especificada nas instruções.** Carregar inadequadamente ou a temperatura fora de âmbito especificado pode danificar a bateria e aumentar o risco de fogo.
10. **Proceda à reparação da ferramenta elétrica por um técnico qualificado e utilize apenas peças sobresselentes idênticas.** Assim, garante que a segurança da ferramenta elétrica é mantida.
11. **Não modifique ou tente reparar a ferramenta ou a bateria exceto como indicado nas instruções de uso e cuidado.**

Instruções importantes de segurança sobre a bateria

1. **Antes de usar a bateria, leia todas as instruções e símbolos de aviso no (1) carregador de bateria, (2) bateria, e (3) produto usando a bateria.**
2. **Não desmonte ou altere o bateria.** Isso pode resultar em sobreaquecimento, incêndio ou mesmo explosão.
3. **Se o tempo de operação tornar-se extremamente curto, pare o funcionamento imediatamente.** Isso pode resultar num risco de sobreaquecimento, possíveis queimaduras ou mesmo uma explosão.
4. **Se entrar eletrólito nos olhos, lave com água limpa e procure ajuda médica imediatamente.** Isso pode causar perda de visão.
5. **Não provoque curto-circuito na bateria:**
 - (1) **Não toque nos terminais com nenhum tipo de material condutor.**
 - (2) **Evite guardar a bateria em um ambiente com outros objetos metálicos tais com pregos, moedas, etc.**
 - (3) **Não exponha a bateria à água ou chuva.** Um curto na bateria pode causar um fluxo extenso de corrente, sobreaquecimento, possíveis queimaduras e até mesmo avarias.
6. **Não armazene e use o aparelho e o bateria em locais onde a temperatura possa atingir ou exceder 50 °C (122 °F).**
7. **Não incinere a bateria mesmo se ela estiver severamente danificada ou completamente gasta.** Ela pode explodir no fogo.
8. **Nunca tente furar, cortar, esmagar, atirar ou deixar cair a bateria nem bater na bateria com um objeto duro.** Tal conduta pode resultar em sobreaquecimento, incêndio ou mesmo explosão.
9. **Não use uma bateria danificada.**
10. **As baterias que contém íon de lítio estão sujeitas aos requisitos da Legislação de Mercadorias Perigosas.**

Para usos comerciais por terceiros ou agentes de frete, por exemplo, requisitos especiais relativos à embalagem e rotulagem devem ser observados.

A preparação do item para envio deve ser consultada por um perito em materiais perigosos. Favor consultar os regulamentos da sua região para mais detalhes.

Passa fita ou cubre os contatos da bateria e embale-a de forma que não se mova durante o transporte.
11. **Ao descartar a bateria, remova-a do aparelho e descarte-a em um local seguro.** Siga os regulamentos da sua região relativos ao descarte de baterias.
12. **Use as baterias apenas para os produtos especificados pela Makita.** A instalação das baterias em produtos não compatíveis pode causar incêndio, aquecimento excessivo, explosão ou vazamento do eletrólito.
13. **Se o aparelho não for usado por um longo período de tempo, a bateria deve ser removida do aparelho.**
14. **Durante a carga e a utilização, a bateria pode aquecer, pelo que existe o risco de queimaduras.** Os devidos cuidados devem ser observados durante o manuseio de baterias quentes.
15. **Não toque no terminal do aparelho imediatamente após o uso, pois pode ficar tão quente e causar queimaduras.**
16. **Não permita a entrada de aparas, pó ou terra nos terminais, orifícios e ranhuras da bateria.** Isso pode resultar em mau desempenho ou avaria do aparelho ou da bateria.
17. **A não ser que o aparelho suporte o uso perto de condutas elétricas de alta tensão, não use a bateria perto de condutas elétricas de alta tensão.** Isso pode resultar em mau funcionamento ou avaria do aparelho ou da bateria.
18. **Mantenha a bateria fora do alcance das crianças.**

GUARDE ESTAS INSTRUÇÕES.

⚠ATENÇÃO: Use apenas baterias Makita originais. O uso de baterias não originais, ou baterias que foram modificadas, pode resultar na explosão da bateria causando incêndio, ferimentos e danos pessoais. Também anulará a garantia Makita do aparelho e carregador de Makita.

Sugestões para a máxima vida útil da bateria

1. **Carregue a bateria antes de descarregar completamente.** Pare de usar a ferramenta e carregue a bateria sempre que notar diminuição de potência.
2. **Nunca recarregue uma bateria completamente carregada.** Carregar demais a bateria diminui sua vida útil.
3. **Carregue a bateria em temperatura ambiente de 10 °C - 40 °C (50 °F - 104 °F).** Se a bateria estiver quente, deixe-a esfriar antes de carregá-la.
4. **Quando não usar a bateria, remova-a do aparelho ou do carregador.**
5. **Carregue a bateria se não for usá-la durante um longo período (mais de seis meses).**

DESCRIÇÃO DAS PEÇAS

► Fig.1

1	Painel de controle	2	Tampa da bateria
3	Luz LED	4	Tampa superior
5	Gancho da tampa superior	6	Abridor
7	Alça de levar	8	Tomada "CC IN"
9	Tampa do filtro	10	Porta de alimentação USB
11	Botão ligar / desligar	12	Botão do interruptor de resfriamento / aquecimento
13	Visor de temperatura	14	Indicador de bateria
15	Botão de redução de temperatura	16	Botão de aumento de temperatura
17	Lâmpada de "CC IN"	18	Unidade de temperatura
19	Lâmpada do modo de aquecimento	20	Lâmpada do modo de resfriamento

OPERAÇÃO

⚠ ATENÇÃO: Não coloque coisas facilmente percebíveis na câmara. O alimento ou bebida pode apodrecer.

NOTA: Quando operar o aparelho em ambiente muito úmido, condensação de orvalho pode ocorrer no aparelho. Isto não consiste em um mau funcionamento do aparelho. Use um pano seco para limpar a condensação de orvalho do aparelho.

1. Conectar a fonte de alimentação

A) Bateria

⚠ ATENÇÃO: Sempre desligue o aparelho antes de instalar ou remover a bateria.

⚠ ATENÇÃO: Segure a ferramenta e a bateria firmemente quando for instalar ou remover a bateria. Falha em segurar a ferramenta e a bateria firmemente pode causar a queda de ambas e resultar em danos à ferramenta e à bateria e ferimentos pessoais.

⚠ ATENÇÃO: Quando abrir ou fechar a tampa da bateria, tenha cuidado para não beliscar os dedos.

⚠ ATENÇÃO: Tenha cuidado para não prender os seus dedos entre o bateria e os terminais. Isso pode causar ferimentos de corte.

Para instalar a bateria, abra a tampa da bateria. Alinhe a lingueta na bateria com a ranhura no compartimento e deslize-a no lugar. Insira-a até que se trave com um clique.

Então feche a tampa da bateria.

Para remover a bateria, deslize-a para fora da lanterna enquanto desliza o botão na frente da bateria.

► Fig.2 1. Indicador Vermelho 2. Botão 3. Cartucho de bateria

⚠ ATENÇÃO: Sempre instale a bateria completamente até que o indicador vermelho não seja visto. Caso contrário, ela pode cair da ferramenta, causando ferimentos a você ou a alguém por perto.

⚠ ATENÇÃO: Não force a bateria quando instalando-a. Se a bateria não deslizar facilmente, é por que não foi inserida corretamente.

B) Adaptador CA

Acessórios opcionais

Quando usa o aparelho com alimentação CA, use o adaptador CA fornecido com o aparelho. Insira o plugue na entrada "CC IN" do aparelho e, depois insira a outra extremidade em uma saída.

Quando o aparelho está funcionando com energia do adaptador CA, a lâmpada de "CC IN" acende.

C) Adaptador de isqueiro

Quando usa o aparelho com a tomada de isqueiro, use o adaptador de isqueiro fornecido com o aparelho. Insira o plugue na entrada "CC IN" do aparelho e, depois, insira a outra extremidade na tomada do isqueiro.

Quando o aparelho está funcionando com energia do adaptador de isqueiro, a lâmpada de "CC IN" acende.

⚠ ATENÇÃO: Insira o plugue completamente na entrada "CC IN". Não fazer isso pode deformar o plugue ou causar um fogo.

⚠ ATENÇÃO: Sempre feche com firmeza a tampa de tomada "CC IN" quando o cabo de alimentação não estiver conectado. Caso contrário, materiais estranhos podem entrar no aparelho e causar mau funcionamento.

NOTA: Quando o aparelho altera alimentação de energia, o compressor para por cerca de 3 minutos para proteger o compressor.

NOTA: Após desligar o aparelho, leva cerca de 3 minutos para reiniciar o compressor por causa de proteção do compressor.

NOTA: Se o aparelho parar por causa de qualquer outro meio sem pressionar o botão ligar / desligar, quando a fonte de alimentação do adaptador CA ou do adaptador de isqueiro for recuperada, o aparelho liga automaticamente.

2. Ligar o aparelho

Pressione o botão ligar / desligar para ligar o aparelho. Pressione o botão ligar / desligar novamente para desligar o aparelho.

3. Comutar modo de resfriamento / aquecimento

Pressione o botão esfriar / aquecer para alternar o modo de operação.

- Quando o aparelho funciona no modo de refrigeração, a lâmpada do modo de refrigeração acende.
- Quando o aparelho funciona no modo de aquecimento, a lâmpada do modo de aquecimento acende.

O visor de temperatura pisca a temperatura de controle.

4. Selecionar a temperatura de controle

Pressione o botão de aumento de temperatura ou o botão de redução de temperatura para selecionar a temperatura de controle. Consulte o capítulo “ESPECIFICAÇÕES” para a temperatura de controle selecionável.

O aparelho começa a resfriar / aquecer 5 segundos depois sem qualquer operação, então a temperatura de controle para de piscar e O visor de temperatura mostra a temperatura atual.

Quando a temperatura atual atinge a temperatura de controle, o aparelho para de resfriar / aquecer.









Dicas para um resfriamento eficiente

- A abertura da tampa superior por longo período pode causar um aumento significativo da temperatura na câmara.
- Limpe regularmente as superfícies que podem entrar em contato com alimentos e sistemas de drenagem acessíveis.
- Armazene a carne e o peixe crus em recipientes adequados na câmara, para não entrar em contato ou cair em outros alimentos.
- Caso a câmara seja deixada vazia por longo período:
 - Desligue o aparelho.
 - Descongele a câmara.
 - Limpe e seque a câmara.
 - Deixe a tampa superior aberta para evitar o desenvolvimento de mofo dentro da câmara.

FUNÇÃO

Indicando a carga restante da bateria

















O indicador de bateria mostra a capacidade restante da bateria. A capacidade restante da bateria é mostrada na tabela a seguir.

Estado do indicador de bateria		Carga restante
Iluminado	Desligado	
		50% a 100%
		20% a 50%
		0% a 20%
		Carregue a bateria.

(Apenas para baterias com o indicador)

Pressione o botão de checagem na bateria para indicar a carga restante da bateria. As luzes indicadoras acendem durante alguns segundos.

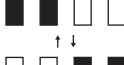
► Fig.3 1. Luzes de indicação 2. Botão de checagem

Luzes de indicação			Carga restante
Iluminado	Desligado	Piscando	
			75% a 100%
			50% a 75%
			25% a 50%
			0% a 25%
			Carregue a bateria.
			A bateria pode ter tido um mau funcionamento.

NOTA: Dependendo das condições de uso e temperatura ambiente, a indicação pode diferir ligeiramente da capacidade atual.

NOTA: A primeira luz indicadora (totalmente à esquerda) irá piscar, se o sistema de proteção da bateria estiver funcional.

Sistema de proteção do aparelho / bateria

O aparelho está equipado com o sistema de proteção. Este sistema corta automaticamente a energia para prolongar a vida útil do aparelho e da bateria. Se o aparelho ou a bateria for colocado sob uma das seguintes condições, o aparelho para automaticamente durante o funcionamento.

- **Proteção contra descarga da bateria**
Quando a capacidade da bateria fica baixa, o aparelho para automaticamente. O indicador da bateria avisa que a bateria deve ser carregada. Remova as baterias do aparelho e carregue as baterias.
- **Proteção contra sobrecorrente**
Quando o aparelho / bateria é operado de uma maneira que faz com que ele consuma uma corrente anormalmente alta, o aparelho para automaticamente. Nessa situação, pare o aplicativo que causa a sobrecarga do appliance. Depois ligue o aparelho para reiniciar.
- **Proteção de baixa tensão**
Quando a tensão de entrada do carro é mais baixa do que a tensão nominal, este sistema de proteção desliga o aparelho e o visor de temperatura mostra "F3" com som de bipe.
- **Proteção contra sobretensão**
Quando a tensão de entrada é mais alta do que a tensão nominal, este sistema de proteção desliga o aparelho e o visor de temperatura mostra "F4" com som de bipe.
- **Proteção contra curto-circuito**
O circuito tem função de proteção contra curto-circuito em caso de curto-circuito. Nessa situação, leve o aparelho a um Centro de Serviço Autorizado ou de Fábrica Makita.
- **Função de proteção de inclinação**
O aparelho está equipado com a função de proteção contra inclinação. Quando operar o aparelho no modo de resfriamento, se o aparelho for colocado sob um dos seguintes ângulos, o aparelho desligará automaticamente. Quando o aparelho fica igual ou superior a 30° do ângulo de nível conforme mostrado A, B, C ou D na figura, o aparelho desliga e o visor de temperatura mostra "F1" por algum tempo. Leva 3 minutos para reiniciar após o aparelho voltar à posição nivelada.
► Fig.4

Proteções contra outras causas

O sistema de proteção também é concebido para outras causas que podem danificar o aparelho, permitindo a parada automática do aparelho. Realize todas as seguintes etapas para eliminar as causas, quando o aparelho interromper temporariamente ou parar de funcionar.

1. Desligue o aparelho e ligue-o novamente para reiniciar.
2. Carregue a(s) bateria(s) ou substitua-a(s) por bateria(s) recarregada(s).
3. Deixe o aparelho e a(s) bateria(s) esfriarem.

Caso nenhuma melhoria seja encontrada quando restaurar o sistema de proteção, entre em contato com o Centro de Serviço local de Makita.

Carregamento USB

Há a porta USB no compartimento da bateria. A porta USB produz continuamente tensão de 5 V no estado de operação.

AVISO: Conecte apenas dispositivos compatíveis com a porta de alimentação USB. Caso contrário, pode causar mau funcionamento do aparelho.

AVISO: Não conecte a porta de alimentação USB deste aparelho ao terminal USB do seu computador. Isso pode causar mau funcionamento.

AVISO: Antes de conectar o dispositivo USB ao aparelho, sempre faça backup dos dados do dispositivo USB. Caso contrário, seus dados podem ser perdidos por qualquer possibilidade.

AVISO: Quando não usar ou após o carregamento, remova o cabo USB e feche a tampa.

NOTA: O aparelho pode não fornecer energia a alguns dispositivos USB.

Função de memória

Após definir a temperatura de controle, se o usuário não operar dentro de 5 segundos, a definição atual será memorizada. Na próxima vez, o aparelho inicia na mesma configuração.

Comutar a unidade de temperatura

Você pode alternar a unidade de temperatura °C (graus Celsius) ou °F (graus Fahrenheit) seguindo o procedimento.

1. Ligue o aparelho.
2. Pressione o botão esfriar / aquecer até a unidade (°C ou °F) começa a piscar.
3. Pressione o botão de aumento de temperatura ou o botão de redução de temperatura para selecionar a unidade.
4. Pressione o botão esfriar / aquecer ou deixe o aparelho por 5 segundos sem qualquer operação. A seleção da unidade é concluída.

Cinto de ombro

⚠️ ATENÇÃO: Garante-se que o cinto de ombro esteja fixado bem. Caso contrário, queda poderá ocorrer.

⚠️ ATENÇÃO: Quando levar o aparelho, segure-o mesmo se estiver usando o cinto de ombro. levar o aparelho usando apenas o cinto de ombro torna-o instável. O cinto do ombro pode se soltar ou o aparelho bate em outros objetos, causando ferimentos.

1. Passe o cinto pela alça de levar.
2. Aperte o cinto.

► Fig.5

Código de erro

Para os erros específicos, O visor de temperatura mostra o seguinte código.

Código de erro	Material
F1	A proteção de inclinação está ativa. Consulte a seção para a função de proteção contra inclinação.
F2	Esgotar a bateria.
F3	A tensão de entrada é baixa. Consulte o parágrafo para a proteção contra baixa tensão.
F4	A tensão de entrada é alta. Consulte o parágrafo para a proteção contra sobretensão.
Códigos de erro salvo o acima	Desligue e reinicie o aparelho. Se o erro ainda não melhorar, leve o aparelho a um Centro de Serviço Autorizado pelo Makita ou de Fábrica.

MANUTENÇÃO

⚠️ ATENÇÃO: Sempre se assegure de que a ferramenta esteja desligada, desconectada da tomada e a bateria esteja removida antes de realizar inspeção ou manutenção.

⚠️ ATENÇÃO: Não pulverize nem derrame água no aparelho durante a limpeza. Não lave com mangueira; evite a entrada de água no aparelho.

AVISO: Nunca use gasolina, benzina, removedor, álcool ou similares. Isso pode causar descoloração, deformação ou rachaduras.

Para manter a SEGURANÇA e CONFIANÇA do produto, reparos, qualquer manutenção ou ajuste devia ser feito pelos Centros Autorizados ou Fábrica da Makita, sempre usando as peças sobressalentes da Makita.

Limpeza

- Limpe regularmente a mancha de óleo na câmara.
- Limpe o interior da câmara para evitar odores.
- Limpe regularmente a poeira do filtro de esponja para melhorar a eficiência da refrigeração.
- A tira de vedação da tampa superior é fácil de sujar, limpe-a pontualmente.

Descongela

Para descongelar, desligue a energia e aguarde até que o gelo derreta. Depois limpe a água.

Limpar o filtro de esponja

⚠️ ATENÇÃO: Após limpar o filtro de esponja, garante-se que instale-o no aparelho. A operação do aparelho sem o filtro de esponja pode causar mau funcionamento.

1. Deslize a tampa do filtro na direção da seta mostrada na figura e, depois, retire a tampa do filtro.
2. Retire o filtro de esponja, limpe o filtro de esponja.

► Fig.6

3. Instale o filtro de esponja e a tampa do filtro de volta.

► Fig.7

ACESSÓRIOS OPCIONAIS

⚠️ ATENÇÃO: Estes acessórios ou anexos são recomendados para o uso com a sua ferramenta devidamente especificado neste manual. O uso de qualquer outro acessório poderá apresentar um risco de ferimentos a terceiros. Use os acessórios ou acoplamentos somente para os fins a que se destinam.

Se você precisar de ajuda para mais detalhes acerca destes acessórios, peça ao Centro de Serviço local da Makita.

- Adaptador CA
- Carregador e bateria originais Makita

NOTA: Eles podem diferir de país para país. Eles podem diferir de país para país.

ADVARSEL

Denne enhed kan bruges af børn 8 år og ældre og personer med fysiske, sensoriske eller mentale mangler eller manglende erfaring og viden, forudsat at de har fået tilsyn eller vejledning i at bruge enheden på en sikker måde og forstår de involverede farer. Børn må ikke lege med apparatet. Rengøring og vedligeholdelse må ikke foretages af børn uden opsyn.

SPECIFIKATIONER

Model:		CW003G
Kapacitet		7 L
Indgang	Batteripatron	D.C. 18 V / D.C. 36 V
	Ac-adapter (Valgfrit tilbehør)	Se venligst markeringerne på AC-adapteren. (Indgangsspændingen varierer fra land til land.)
	Cigaretænder-adapter	D.C. 12 V / D.C. 24 V
Slagfast niveau		III
Klima type		Subtempereret / tempereret / subtropisk / tropisk
Isolationsmateriale / Skummateriale		Polyurethanskum / Cyclopentan (C ₅ H ₁₀)
Kølemiddel		R-1234yf (24 g)
Driftseffekt		Køleeffekt 65 W, varmeeffekt 31 W
Dimensioner (L × B × H)	Dimensioner	456 mm × 245 mm × 308 mm (ekskl. bærehåndtag)
	Indvendig kassestørrelse	210 mm × 150 mm × 230 mm
Nettovægt		9,4 kg (med BL4080F) / 7,5 kg (uden batteri)
Beskyttelsesgrad		IPX4 (kun drevet af batteripakke)
Valgfri kontroltemperatur	Køletilstand	-18 °C, -15 °C, -10 °C, -5 °C, 0 °C, 5 °C, 10 °C (0 °F, 5 °F, 15 °F, 25 °F, 30 °F, 40 °F, 50 °F)
	Varmetilstand	30 °C, 35 °C, 40 °C, 45 °C, 50 °C, 55 °C, 60 °C (85 °F, 95 °F, 105 °F, 115 °F, 120 °F, 130 °F, 140 °F)
USB-interface		Type A / Udgangsspænding D.C. 5 V / Udgangsstrøm D.C. 2,4 A

- Specifikationer heri kan ændres uden varsel som følge af vores løbende forsknings- og udviklingsprogram.
- Specifikationer kan variere fra land til land.

Velegnet batteripatron og oplader

D.C. 18 V type	Batteripatron	BL1815N / BL1820B / BL1830B / BL1840B / BL1850B / BL1860B
	Oplader	DC18RC / DC18RD / DC18RE / DC18SD / DC18SE / DC18SF / DC18SH / DC18WC
D.C. 36 V type	Batteripatron	BL4020 / BL4025 / BL4040 / BL4050F / BL4080F
	Oplader	DC40RA / DC40RB / DC40RC

- Nogle af ovenstående batteripatroner og opladere er muligvis slet ikke tilgængelige, afhængigt af hvor du bor.

⚠ ADVARSEL: Brug kun ovenstående batteri og opladningspatroner. Brug af andre batteripatroner og opladere kan medføre personskade og/eller brand.

Driftstid

BEMÆRK: Driftstiderne er omtrentlige og kan variere afhængigt af batteritype, opladetilstand og brugsforhold.

Spænding	Batteripatron	Driftstider kræves for at nå hver kontrol temperatur (timer)								
		Stuetemperatur 30 °C (85 °F)					Stuetemperatur 0 °C (30 °F)			
		-18 °C (0 °F)	-10 °C (15 °F)	0 °C (30 °F)	5 °C (40 °F)	10 °C (50 °F)	30 °C (85 °F)	40 °C (105 °F)	50 °C (120 °F)	60 °C (140 °F)
18 V	BL1815N	0,5	1,0	1,5	2,0	2,5	1,5	1,5	1,0	1,0
	BL1820B	1,0	1,5	2,0	2,5	3,0	2,5	2,0	1,5	1,5
	BL1830B	1,5	2,0	2,5	3,5	4,5	3,5	2,5	2,5	2,0
	BL1840B	2,5	3,5	4,0	5,5	6,5	5,0	3,5	3,5	3,0
	BL1850B	3,0	4,5	5,0	7,0	8,5	6,5	4,5	4,5	4,0
	BL1860B	3,5	5,0	6,0	8,5	10,0	7,5	6,0	5,0	4,5
36 V	BL4020	2,5	3,0	5,5	6,5	7,5	5,0	4,0	3,0	2,5
	BL4025	3,5	4,0	7,0	8,5	10,0	6,5	5,0	3,5	3,5
	BL4040	5,5	7,0	11,5	13,5	16,0	10,5	8,0	6,0	5,5
	BL4050F	7,0	8,5	14,0	16,5	20,0	13,5	10,0	7,5	7,0
	BL4080F	11,5	14,0	23,0	27,0	32,0	21,5	16,5	12,0	11,5

Symboler

Følgende er symboler, der kan muligvis vises på enheden. Sørg for, at du forstår deres betydning inden anvendelse.



Læs brugervejledningen.



Kun til EU-lande
På grund af de farlige ingredienser i udstyret, kan affald af elektrisk og elektronisk udstyr, akkumulatører og batterier have en negativ indvirkning på miljøet og menneskers sundhed. Må ikke bortskaffe elektriske og elektroniske apparater eller batterier sammen med husholdningsaffald! I henhold til det "Europæiske Direktiv" om affald af elektrisk og elektronisk udstyr, akkumulatører, affaldsakkumulatører og batterier samt dets tilsvarende ændringer til national lovgivning, bør affald af akkumulatører, affaldsakkumulatører og batterier opbevares separat og transporteres til uafhængige indsamlingssteder for affald, og bortskaffes i overensstemmelse med miljøbeskyttelsesbestemmelser. Dette er angivet med symbolet på den overkrydsede skraldespand, der er placeret på udstyret.



Forsigtig: Brandrisiko.



Hæld ikke vand direkte i kassen. Nedsænk ikke enheden i vand. Hæld ikke vand på enheden. Ellers kan der opstå elektrisk stød eller funktionsfejl.

SIKKERHEDSADVARSLER

- Enheden er velegnet til:**
 - Brug i bilen.
 - Kølning/frysning af madvarer.
 - Camping, kun drevet af batteripakke.
- Enheden kan bruge brændbare kølemidler. Læs omhyggeligt og følg denne brugsanvisning før brug. Kontakt venligst vores servicecenter, hvis har din enhed brug for reparationer og vedligeholdelse. Du bør følge lokale regler vedrørende bortskaffelse af brændbare kølemidler ved at bortskaffe enheden.**
- ADVARSEL: Hold ventilationsåbninger på enhedens kabinet fri for hindringer.**
- ADVARSEL: Brug ikke mekaniske redskaber eller andre metoder til at fremskynde afrimningsprocessen. Brug kun de metoder, der er anbefalet af producenten.**
- ADVARSEL: Beskadig ikke kølemiddelkredsløbet.**
- ADVARSEL: Brug ikke andre elektriske apparater inde i enhedens opbevaringsrum, medmindre de er af den type, der anbefales af producenten.**
- Indersiden af enhed indeholder et brændbart varmeisoleringssskum. Du bør følge lokale regler vedrørende bortskaffelse af brændbare varmeisoleringssskum ved at bortskaffe enheden.**
- Opbevar ikke sprængstoffer, såsom spraydåser med brændbare drivmidler i denne enhed.**

9. **Denne enhed er beregnet til brug i hjemmet eller i lignende scenarier, som f. eks**
 - Personalekøkkener i butikker, kontorer og andre arbejdssteder;
 - Bondehuse og til brug for kunder på hoteller, moteller og andre overnatningssteder;
 - B&B type hoteller;
 - Catering og lignende ikke-detailhandel steder.
10. **Hvis ledningen er beskadiget, skal den udskiftes med en speciel ledning eller komponent fra producenten eller producentens serviceagent.**
11. **ADVARSEL: Børn bør ikke lege med enheden. Inden vil du gerne bortskaffe gamle køleskab: * Fjern venligst køleskabsdøren.**
12. **Monteringsafstanden, der omkring og over enheden bør ikke være mindre end 15 mm.**
13. **Du skal sørge for, at ledningen ikke er trukket ud eller beskadiget, når du placerer enheden.**
14. **Placer ikke flere flytbare stikkontakter eller flytbare strømforsyninger ved bagsiden af enheden.**
15. **Bortskaffelse.**



Dette symbol betyder at enheden ikke må bortskaffes med husholdningsaffaldet inden for EU. Den skal afleveres på en genbrugsstation, så de genbrugelige dele kan oparbejdes til genbrug, og de ikke-genbrugelige dele kan bortskaffes på miljørigtig måde. Varmeisoleringskum er brandfarligt. Bortskaf kun enheden på et specifikt bortskaffelsescenter. Udsæt ikke enheden for åben ild.

Forsigtighed

1. **Læs venligst brugsanvisningen omhyggeligt før brug.**
2. **Kontroller, at den anvendte spænding er det samme som det, der er markeret på typeskiltet, at stikproppen passer til stikkontakten, enheden skal tilsluttes en godkendt jordforbindelse.**
3. **Må ikke vende enheden på hovedet eller hælde den mere end 15°, heller ikke når enheden ikke er i brug.** Ellers kan der opstå funktionsfejl.
4. **Når du transporterer enheden, hold enhedens topdæksel opad. Vend ikke enheden på hovedet.** Ellers kan der opstå funktionsfejl.
5. **For at beskytte mod elektrisk stød, må du ikke nedsænke enheden i vand eller andre væsker. Enheden må ikke blive våd.**
6. **Du bør fjerne batteriet og tage stikket ud, når vil du gerne rense enhed, eller er enheden ikke i brug.**
7. **Brug kun tilbehør der er anbefalet af producenten.**
8. **Udsæt ikke enheden for høje temperaturer, såsom direkte sollys eller i nærheden af varmegenererende materialer.** Ellers kan reducere køleeffekten, eller kan der opstå gaslækage og forårsage brand.
9. **Anbring ikke enheden i nærheden af gasapparater.** Ellers kan reducere køleeffekten, eller kan der opstå gaslækage og forårsage brand.
10. **Må ikke trykke på tænd / sluk knappen hyppigt (med mindst 5 minutters mellemrum) for at undgå beskadigelse af kompressoren.**
11. **Indsæt ikke metalfolie eller andre ledende genstande i enheden for at undgå brand eller kortslutning.**
12. **Brug ikke kemiske rengøringsmidler og hårdt værktøj til rengøring.**
13. **Sæt stikproppen helt ind i " jævnstrømsindgang (DC IN)" stikkontakten.** Ellers kan det beskadige stikproppen eller forårsage brand.
14. **Betjen ikke enheden, mens du kører.** For at undgå trafikulykker.
15. **Når bilens resterende strøm er lav, kan du bruge enheden mens motoren fungerer. Efter brug, husk at trække stikkontakten til cigarettænderen ud, for at undgå at forsyne strøm fra bilbatteriet.**
16. **Brug ikke AC- adapteren udendørs.** Ellers kan det forårsage elektrisk stød.
17. **Brug AC- og cigarettænder-adapteren korrekt.**
18. **Rengør AC- og cigarettænder-adapterens stikproppen.** Forureninger med vand eller salt kan få stikproppen til at ruste, og reducere ledningsevne, deformere stikket eller forårsage brand.
19. **Rør ikke AC- og cigarettænder-adapteren umiddelbart efter brug.** Overophedning af stikproppen kan forårsage hudforbrændinger.
20. **Forsøg ikke selv at skille enheden ad.**
21. **Oplad ikke bilbatteriet, mens enheden er i brug.** Ellers kan høj spænding på produktet kan resultere i funktionsfejl eller brand.
22. **Brug ikke brændbare sprays i nærheden af enheden.** Ellers kan det forårsage brand.
23. **Rør ikke enheden med våde hænder mens brug, især metal genstande.** For at undgå forfrysninger.
24. **Håndter ikke stikket med våde eller fedtede hænder.** For at undgå elektrisk stød.
25. **Opbevar ikke lægemidler eller forskningsmaterialer i enheden.** Enheden kan ikke opbevare materialer, som kræver en streng temperaturkontrol.
26. **Brug ikke denne enhed som en stol.** For at undgå faldulykker eller komme til skade.
27. **Tillad ikke, at små børn eller kæledyr leger med denne enhed. Opbevar enheden og dens tilbehør utilgængeligt for små børn.**

28. **Læg ikke for meget mad- og drikkevarer.** Ellers kan reducere køleeffekten, hvilket resulterer i fordærvelse af mad- og drikkevarer.
29. **Vær opmærksom på batteristrammen, når holder du mad- og drikkevarer enten varme eller kolde, for at undgå at løbe tør. Åbnet madvarer kan ikke opbevares i lang tid.** Der kan resultere i fordærvelse af mad- og drikkevarer.
30. **Brug aldrig knive eller skruetrækkere til at fjerne is eller afrime.** Ellers kan det forårsage beskadigelse eller funktionsfejl, samt gas- og olielækage.
31. **Brug aldrig jævnstrømsudgangen (DC) fra motorgeneratoren som strøm.** For at undgå funktionsfejl.
32. **Hæld aldrig vand osv direkte ind i enheden.** Vand kan indkomme i enheden, og resultere i funktionsfejl. Hvis vandet samler sig i enheden, tør den af med en blød klud.
33. **Vær forsigtig med ikke at få fingrene i klemme, når du åbner og lukker topdækslet.**
34. **Læg ikke letfordærlige mad- eller drikkevarer i enheden.** Der kan resultere i fordærvelse af mad- og drikkevarer.
35. **Når du bruger varmetilstanden, rør aldrig indersiden af enheden med dine hænder i lang tid.** Pas på forbrændinger ved lav temperatur.
36. **Hold indersiden af enheden rent, når du anbringer mad- eller drikkevarer.** Pas på risiko for madforgiftning osv.
37. **Brug ikke enheden i kølebiler eller kølehuse.** Dug er let at kondensere i kølebiler og kølehuse, og dugdråber kan indkomme i enheden og forårsage funktionsfejl.
38. **Læg aldrig dyr ind i enheden.** Enheden kan ikke redde dyr.
39. **Læg ikke kølemidler i beskadigede poser.** Hvis kølemidler lækker, vil enhedens metaldele tæres op. Hvis kølemidler lækker, tør det af med en fugtig blød klud, og derefter tør enheden med en blød klud.
40. **Fastgør remmen, så den ikke falder ned på grund af enhedens egen vægt.** Ellers kan enheden falde og forårsage personskade.
41. **Du bør lægge kolde eller varme ting før gerne du vil lægge mad- og drikkevarer i enheden.** Enheden kan ikke afkøles eller opvarmes i en kort tid.
42. **Når du bruger enheden i bilen, skal du sørge for at installere enheden på et stabilt sted, såsom bagagerummet eller under fødderne på bagsæderne, derefter fastgør den. Anbring ikke enheden på et ustabil sæde.** Hvis bilen starter eller stopper pludseligt under kørslen, kan enheden falde ned, hvilket kan medføre personskade.
43. **Hold godt fast i enheden med begge hænder, når du transporterer den.** Ellers kan enheden falde ned og medføre funktionsfejl, eller personskade.
44. **Svampefiltret bør rengøres ofte, hvis enheden bruges i støvede omgivelser.** Støvede omgivelser kan blokere svampefiltret nemt, og forårsage brand.

Sikkerhedsadvarsel for batteridrevet enhed

Anvendelse og vedligeholdelse af batteridrevet enhed

1. **Undgå start ved et uheld. Sørg for, at kontakten er i slukket stilling, før du slutter apparatet til batteripakken, samler det op eller bærer det.** Det inviterer til ulykker at bære apparatet med fingeren på kontakten eller tænde for apparatet, hvor kontakten er slået til.
2. **Tag batteripakken ud af apparatet, før du foretager justeringer, skifter tilbehør eller oplagrer apparatet.** Sådanne forebyggende sikkerhedsforanstaltninger reducerer risikoen for at komme til at starte apparatet ved et uheld.
3. **Genoplad kun med den oplader, som producenten angiver.** En oplader, der er egnet til én batteritype, kan udgøre en brandrisiko, når den anvendes til en anden batteripakke.
4. **Brug kun apparater sammen med specifikt designede batteripakker.** Anvendelse af andre batterier kan give risiko for personskade og brand.
5. **Når batteriet ikke er i brug, skal det holdes væk fra andre metalgenstande, såsom papirklips, mønter, nøgler, søm, skruer eller andre mindre metalgenstande, som kan skabe forbindelse mellem den ene pol og den anden.** Kortslutning af batteripolerne kan give forbrændinger eller forårsage brand.
6. **Ved misbrug kan batteriet udsende væske. Undgå kontakt med denne. Skyl med vand, hvis du ved et uheld kommer i kontakt med den. Søg også lægehjælp, hvis væsken kommer i øjnene.** Væsken fra batteriet kan give irritation eller forbrændinger.
7. **Brug ikke et batteri eller apparat, som er blevet beskadiget eller modificeret.** Beskadigede eller modificerede batterier kan udvise en uforudsigelig opførsel, der kan resultere i brand, eksplosion eller risiko for personskade.
8. **Udsæt ikke en batteripakke eller apparat for ild eller ekstrem temperatur.** Eksponering for ild eller temperatur over 130 °C kan forårsage eksplosion.
9. **Følg alle vejledninger om opladning, og oplad aldrig batteripakken eller enheden uden for det temperaturområde, der er angivet i vejledningerne.** Forkert opladning eller ved temperaturer uden for det specificerede område kan beskadige batteriet og øge risikoen for brand.
10. **Få dit serviceeftersyn udført af en kvalificeret reparatør, og brug kun identiske reservedele.** Dette vil sikre, at sikkerheden ved produktet bevares.
11. **Du må ikke ændre eller forsøge at reparere apparatet eller batteripakken med undtagelse af instruktionerne for anvendelse og vedligeholdelse.**

Vigtige sikkerhedsinstruktioner for batteripatron

1. Inden brug af batteripatron bedes du læse alle instruktioner og advarende markeringer på (1) batteriopladeren, (2) batteriet og (3) produktet, der anvender batteriet.
2. **Må ikke modificere eller skille batterikassen ad.** Det kan resultere i brand, voldsom varme eller eksplosion.
3. Hvis anvendelsestiden er blevet betydeligt kortere, skal du omgående stoppe betjening. Dette kan resultere i risici for overophedning, mulige forbrændinger og sågar en eksplosion.
4. Hvis du får elektrolyt i dine øjne, skal du omgående skylle dem med rent vand og søge lægehjælp. Dette kan resultere i synstab.
5. **Undlad at kortslutte batteripatronen:**
 - (1) Berør ikke polerne med et ledende materiale.
 - (2) Undgå at lagre batteripatronen i en beholder med andre metaller såsom søm, mønter osv.
 - (3) Batteripatronen må ikke komme i kontakt med vand eller regn.

Kortslutning af batteriet kan forårsage en stor strømgennemgang, overophedning, mulige forbrændinger og sågar et nedbrud.

6. **Må ikke opbevare og bruge enheden og batterikassen, hvor temperaturen kan nå eller overstige 50 °C (122 °F).**
7. **Batteripatronen må ikke brændes, selv hvis den er meget beskadiget eller fuldstændig udtømt.** Batteripatronen kan eksplodere i en brand.
8. **Undlad at slå søm i, knuse, kaste, og tabe batteripatronen og at slå en hård genstand mod batteripatronen.** Dette kan resultere i brand, voldsom varme eller eksplosion.
9. **Et beskadiget batteri må ikke anvendes.**
10. **De indeholdte litiumionbatterier er underlagt kravene for lovgivningen om farligt gods.** Særlige krav om indpakning og mærkning skal overholdes ved kommerciel transport, f.eks. af tredjeparter og speditorer. Det er nødvendigt at rådføre sig hos en ekspert inden for farligt materiale ved klargøring af den sendte vare. Desuden skal eventuelt nationale bestemmelser også overholdes. Maskér eller fastgør åbne kontakter med tape, og pak batteriet på en sådan måde, at det ikke kan bevæge sig rundt i pakken.
11. **Hvis gerne du vil bortskaffe batterikassen, fjern den fra enheden og bortskaf den på et sikkert sted.** Følg de lokale bestemmelser i henhold til bortskaffelse af batteriet.
12. **Anvend kun batterierne sammen med de produkter, som er angivet af Makita.** Installation af batterierne i produkter, der ikke opfylder kravene, kan resultere i brand, voldsom varme, eksplosion eller udslip af elektrolyt.

13. **Fjern batteriet fra enheden, hvis enheden ikke skal bruges i lang tid.**
14. **Batteripatronen kan være varm under og efter brug, hvilket kan forårsage forbrændinger eller lavtemperaturforbrændinger.** Vær opmærksom på håndteringen af varme batteripatroner.
15. **Rør ikke ved terminalerne på enheden umiddelbart efter brug, terminalerne kan blive varme og forårsage forbrændinger.**
16. **Undgå at skår, støv og skidt sætter sig fast batteriets terminaler, huller og riller.** Ellers kan det påvirke enhedens og batterikassens ydeevne, eller medføre funktionsfejl.
17. **Brug aldrig batterikassen i nærheden af højspændingsledninger, medmindre enheden kan bruges i nærheden af højspændingsledninger.** Ellers kan det beskadige enheden og batterikassen, eller forårsage funktionsfejl.
18. **Hold batteriet væk fra børn.**

GEM DISSE INSTRUKTIONER.

⚠ FORSIGTIG: Brug kun ægte batterier fra Makita. Anvendelse af andre batterier (ikke fra Makita) eller batterier, der er blevet ændret, kan resultere i, at batteriet sprænger og forårsager brand, personskade og beskadigelse. Batterier, der ikke er originale, kan annullere garantien på Makita enheden og opladeren.

Tips til at bevare maksimal batterilevetid

1. **Oplad batteripatronen, før den aflades helt.** Stop altid betjening af apparatet, og oplad batteripatronen, når du bemærker mindre apparatstyrke.
2. **Du må aldrig oplade en fuldt opladt batteripatron.** Overopladning afkorter batteriets levetid.
3. **Oplad batteripatronen ved en rumtemperatur på 10 °C - 40 °C (50 °F - 104 °F).** Lad en varm batteripatron køle af, inden du oplader den.
4. **Fjern batterikassen fra enheden eller opladerne, når bruger du ikke batterikassen.**
5. **Oplad batteripatronen, hvis du ikke bruger den i en længere periode (mere end seks måneder).**

Komponent navn

► Fig.1

1	Kontrolpanel	2	Batteridæksel
3	LED-lys	4	Topdæksel
5	Topdæksel krog	6	Åbn her
7	Bærehåndtag	8	Stikkontakt til "jævnstrømsindgang"
9	Filterdæksel	10	USB-interface
11	Tænd / sluk-knap	12	Afkøle / opvarme knap
13	Temperatur display	14	Batteriindikator
15	Temperatur – knap	16	Temperatur + knap
17	Indikator for "jævnstrømsindgang"	18	Temperatur enhed
19	Indikator for varmetilstand	20	Indikator for køletilstand

DRIFT

⚠ FORSIGTIG: Læg ikke letfordærvelige mad- eller drikkevarer i enheden. Der kan resultere i fordærvelse af mad- og drikkevarer.

BEMÆRK: Når enheden bruges i et miljø med høj luftfugtighed, kondens kan naturlig forekomme. Dette er ikke en fejl ved anordningen. Brug en tør klud til at tørre duggen af.

1. Tilslut spændingsforsyning

A) Batteri

⚠ FORSIGTIG: Sluk for enheden, før du installerer eller fjerner batterikassen.

⚠ FORSIGTIG: Hold godt fast i apparatet og batteripatronen, når du isætter eller fjerner batteripatronen. Hvis der ikke holdes godt fast i både apparatet og batteripatronen, kan det få dem til at glide ud af dine hænder og resultere i skade på apparatet og batteripatronen samt personskade.

⚠ FORSIGTIG: Vær forsigtig med ikke at få fingrene i klemme, når du åbner og lukker batterikassen.

⚠ FORSIGTIG: Vær forsigtig med ikke at få fingrene i klemme mellem batterikassen og terminalerne. For at undgå ridser.

Åbn batteridækslet for at installere batterikassen. Tilpas batteripatronens tunge til rillen i boksen, og sæt den i. Indsæt den, så den låses fast med et lille klik. Luk derefter batteridækslet. For at fjerne batteripakken, skal du skubbe den ud af apparatet, mens du skubber knappen på forsiden af patronen.

► Fig.2 1. Rød indikator 2. Knap 3. Batteripatron

⚠ FORSIGTIG: Isæt altid batteripatronen helt, så den røde indikator ikke længere kan ses. Hvis ikke, kan den ved en fejltagelse falde ud af apparatet og skade dig eller folk omkring dig.

⚠ FORSIGTIG: Batteripatronen må ikke installeres med magt. Hvis patronen ikke glider let i, er den ikke isat korrekt.

B) Vekselstrøm-adapter

Valgfrit tilbehør

Når du bruger en enhed, der er tilsluttet vekselstrøm, skal du bruge den AC-adapter, der fulgte med enheden. Sæt stikproppen i enhedens "DC IN" stikket, og sæt derefter den anden ende i en stikkontakt. "DC IN" lyset er tændt, når enheden får strøm fra AC-adapteren.

C) Cigaret tænder-adapter

Når du bruger en enhed, der er tilsluttet et cigaret tænder-stikkontakt, skal du bruge den cigaret tænder-adapter, der følger med enheden. Sæt stikproppen i enhedens "DC IN" stikket, og sæt derefter den anden ende i cigaret tænder-stikkontakten.

"DC IN" lyset er tændt, når enheden får strøm fra cigaret tænder-adapteren.

⚠ FORSIGTIG: Sæt stikproppen helt ind i "jævnstrømsindgang (DC IN)" stikkontakten. Ellers kan det beskadige stikproppen eller forårsage brand.

⚠ FORSIGTIG: Når ledningen ikke er sat i, skal du sørge for at lukke "DC IN"-stikdækslet tæt. Ellers kan fremmedlegemer trænge ind i enheden og forårsage funktionsfejl.

BEMÆRK: Bemærk: Kompressoren stopper i ca. 3 minutter for at beskytte kompressoren, når enheden skifter strøm.

BEMÆRK: Bemærk: Efter at have lukket enheden ned, genstarter kompressoren for at beskytte kompressoren, hvilket tager ca. 3 minutter.

BEMÆRK: Bemærk: Hvis enheden lukkes ned, men ikke ved at trykke på tænd / sluk knappen, starter enheden automatisk, når strømmen genoprettes fra AC-adapteren eller cigaret tænder-adapteren.

2. Tænd for enheden

Tryk på tænd / sluk knappen for at tænde for enheden. Tryk på tænd / sluk knappen igen for at slukke for enheden.

3. Skift køle-/varmetilstand

Tryk på afkøle / opvarme knappen for at skifte driftstilstand.

- Når enheden kører i køletilstand, er køletilstandsindikatoren tændt.
- Når enheden kører i varmetilstand, er varmetilstandsindikatoren tændt.

Temperaturdisplayet viser kontroltemperaturen.

4. Vælg kontroltemperatur

Tryk på temperatur + eller temperatur - knappen for at vælge kontroltemperaturen. Se afsnittet "Specifikationer" for mere oplysninger om valgfri kontroltemperaturer.

Hvis brugeren ikke betjener, enheden vil starte at afkøle / opvarme efter 5 sekunder, derefter holder kontroltemperaturen op med at blinke, og temperaturdisplayet viser den aktuelle temperatur. Når den aktuelle temperatur når kontroltemperaturen, vil enheden stoppe med afkøling / opvarmning.

Tips til effektiv afkøling

- Må ikke åbne topdækslet i lang tid, da kan få temperaturen inde i kassen til at stige betydeligt.
- Rengør regelmæssigt overflader, der kan komme i kontakt med fødevarer, og tilgængelige afløbssystemer.
- Opbevar råt kød og fisk i egnede beholdere, så disse fødevarer ikke kommer i kontakt med eller drypper på andre fødevarer i enheden.
- Hvis enheden er tom i længere tid:
 - Sluk for enheden.
 - Afrim.
 - Ren og tør.
 - Hold topdækslet åbent for at forhindre meldug.

Funktioner

Indikerer den tilbageværende batterikapacitet

Batteriindikatoren viser resterende batteri. Det resterende batteri er vist i tabellen nedenfor.

Batteriindikator status		Tilbageværende kapacitet
Oplyst	Slukket	
		50 % til 100 %
		20 % til 50 %
		0 % til 20 %
		Oplad batteriet.

(Kun til batteripatroner med indikatoren)

Tryk på kontrolknappen på batteripatronen for at se den tilbageværende batterikapacitet. Indikatorlamperne lyser i et par sekunder.

► Fig.3 1. Indikatorlamper 2. Kontrolknapp

Indikatorlamper			Tilbageværende kapacitet
Oplyst	Slukket	Blinker	
			75 % til 100 %
			50 % til 75 %
			25 % til 50 %
			0 % til 25 %
			Oplad batteriet.
			Batteriet kan have en funktionsfejl.

BEMÆRK: Afhængigt af anvendelsesforholdene og den omgivende temperatur kan indikatoren afvige fra den egentlige kapacitet.

BEMÆRK: Den første (længst til venstre) indikatorlampe blinker, når batteribeskyttelsessystemet virker.

Enhed / batteri beskyttelsessystem

Enheden er udstyret med et beskyttelsessystem. Beskyttelsessystemet slukker automatisk for strømmen, for at forlænge enheden og batteriets levetid. Enheden stopper automatisk med at fungere, hvis opstår enheden eller batteriet følgende forhold.

- **Overafladningsbeskyttelse**
Når batteri er for lavt, stopper enheden automatisk med at fungere. Batteriindikatoren viser, at batteriet skal oplades. Fjern batteriet fra enheden, og oplad det.
- **Overstrømsbeskyttelse**
Når enheden / batteriet stoppes på en måde, der kan resultere i unormalt høj strøm, stopper enheden automatisk med at fungere. I dette tilfælde skal du lukke funktioner ned, der overbelaster enheden. Genstart derefter enheden.
- **Lavspændingsbeskyttelse**
Når bilens indgangsspænding er lavere end den nominelle spænding, vil beskyttelsessystemet lukke enheden ned, temperaturdisplayet viser "F3" og bipper.
- **Overspændingsbeskyttelse**
Når indgangsspændingen er højere end den nominelle spænding, vil beskyttelsessystemet lukke enheden ned, temperaturdisplayet viser "F4" og bipper.
- **Kortslutningsbeskyttelse**
Kredsløbet har kortslutningsbeskyttelse funktion, for at forhindre kortslutning. Når der opstår en kortslutning, skal du kontakte Makita eller et autoriseret Makita servicecenter.
- **Hælningsbeskyttelse funktion**
Enheden har hælningsbeskyttelse funktion. Når enheden kører i køletilstand, vil den automatisk lukke ned, hvis enheden er placeret i en af følgende vinkler.
Som vist i figuren A, B, C eller D, når den vinklen mellem enheden og det vandrette plan er lig med eller større end 30°, vil enheden lukke ned, og temperaturdisplayet vil vise "F1" før lukker ned. Det vil tage 3 minutter at genstarte, efter at enheden er helt tilbage i vandret position.

► Fig.4

Andre beskyttelsesfunktioner

For andre mulige årsager, der kan medføre skader, er beskyttelsessystemet også designet med beskyttelsesfunktioner, og gør det muligt for enheden automatisk at lukke ned. Når enheden midlertidigt stopper eller holder op med at køre, skal du prøve følgende trin for at finde årsagen.

1. Sluk for enheden, tænd den igen, derefter genstart.
 2. Oplad batteriet, eller udskift det med et fuldt opladet batteri.
 3. Vent på, indtil enheden og batteriet er kølet af.
- Hvis beskyttelsessystemet ikke forbedres efter restaurering, kontakt venligst den lokale Makita servicecenter.

USB opladning

Batterikassen er udstyret med et USB-interface. USB-interfacet udsender kontinuerligt 5 V spænding under driftstilstand.

BEMÆRK: Tilslut kun enheder, der er kompatible med USB-stikket. Ellers kan det forårsage funktionsfejl.

BEMÆRK: Tilslut ikke enhedens USB-stikket til computerens USB-interfacet. Ellers kan det forårsage funktionsfejl.

BEMÆRK: Før du tilslutter en USB-enhed til denne enhed, skal du sørge for at sikkerhedskopiere data på USB-enheden. Ellers kan data gå tabt.

BEMÆRK: Når det ikke er i brug eller oplades, skal du tage USB-kablet ud og lukke dækslet.

BEMÆRK: Denne enhed kan muligvis ikke forsyne nogle USB-enheder med strøm.

Hukommelsesfunktion

Efter indstilling af kontroltemperaturen, hvis brugeren ikke betjener inden for 5 sekunder, vil den aktuelle indstilling blive gemt. Næste gang, enheden vil starte i henhold til de gemte indstillinger.

Skift temperaturenheder

Temperaturenheden kan skiftes til °C (Celsius) eller °F (Fahrenheit) ved følgende trin.

1. Tænd for enheden.
2. Tryk på afkøle / opvarme knappen, indtil enhedssymbolet (°C eller °F) starter med at blinke.
3. Tryk på temperatur + knappen eller temperatur - knappen for at vælge enhedssymbolet.
4. Tryk på afkøle / opvarme knappen, eller vent 5 sekunder uden betjening. Fuldfør enhedsvalg.

Rem

⚠ FORSIGTIG: Sørg for at fastgøre remmen.
Ellers kan en faldulykke opstå.

⚠ FORSIGTIG: Du skal holde fast i enheden, selvom når du bruger remmen under transport.
Brug kun remmen til at transportere enheden kan få den til at gynge. Remmen kan komme af, og enheden kan støde ind i andre genstande og forårsage skade.

1. Træk remmen igennem bærehåndtaget.
2. Fastgør remmen.

► Fig.5

Fejlkode

Temperaturdisplayet viser følgende koder, hvilke henviser til specifikke funktionsfejl.

Fejlkode	Problemer
F1	Start hældningsbeskyttelse. Se afsnittet om hældningsbeskyttelse funktion.
F2	Batteri er for lavt.
F3	Indgangsspændingen er for lav. Se afsnittet om lavspændingsbeskyttelse.
F4	Indgangsspændingen er for høj. Se afsnittet om overspændingsbeskyttelse.
Andre fejlkoder	Sluk for enheden, derefter genstart den. Hvis problemet stadig ikke er løst, skal du sende enheden til Makita eller et autoriseret servicecenter.

VEDLIGEHODELSE

⚠ FORSIGTIG: Sørg altid for, at apparatet er slukket, stikket er trukket ud af kontakten, og batteripatronen er fjernet, før du forsøger at udføre inspektion eller vedligeholdelse.

⚠ FORSIGTIG: Må ikke sprøjte vand på enheden under rengøring. Skyl ikke med en slange; undgå at vand kommer ind i enheden.

BEMÆRK: Benyt aldrig benzin, rensebenzin, fortyndermiddel, alkohol eller lignende. Misfarvning, deformering eller revner kan forekomme.

For at vedligeholde produktsikkerhed og pålidelighed skal reparationer, enhver anden vedligeholdelse eller justering udføres af autoriserede Makita-servicecentre eller fabrikksservicecentre, altid ved hjælp af Makita-reservedele.

Rengøring

- Rengør regelmæssigt oliepletter inde i enheden.
- Rengør helt indersiden af enheden, for at forhindre lugt.
- Rengør regelmæssigt støvet på svampefilteret, for at forbedre køleeffektiviteten.
- Tætningslisten på topdækslet er let at blive snavset, og bør rengøres regelmæssigt.

Afrimning

Før afrimning, skal du slukke for strømmen og vente på, at frosten smelter. Tør derefter fugten af.

Rengør svampefilteret.

⚠ FORSIGTIG: Efter rengøring af svampefilteret, skal du sørge for at montere det på enheden igen. Enheden kan ikke fungere normalt uden svampefilteret, så kan det forårsage funktionsfejl.

1. Skub filterdækslet op i pilens retning som vist, og fjern derefter filterdækslet.
2. Fjern svampefilteret og rengør det.

► Fig.6

3. Monter svampefilteret og filterdækslet igen.

► Fig.7

VALGFRIT TILBEHØR

⚠ FORSIGTIG: Dette tilbehør anbefales til brug med dit Makita-værktøj, der er specificeret i denne manual. Anvendelsen af andet tilbehør eller påmonteringer kan udgøre en risiko for personskaade. Brug kun tilbehør eller påmonteringer til deres erklærede formål.

Hvis du har behov for flere oplysninger om dette tilbehør, kan du kontakte dit lokale Makita-servicecenter.

- AC-adapter
- Ægte Makita-batteri og -oplader

BEMÆRK: Nogle elementer på listen kan være inkluderet i værktøjspakken som standardtilbehør. Dette kan variere fra land til land.

ΠΡΟΕΙΔΟΠΟΙΗΣΗ

Αυτή η συσκευή μπορεί να χρησιμοποιηθεί από παιδιά ηλικίας από 8 ετών και άνω και άτομα με μειωμένη σωματική, αισθητηριακή ή διανοητική ικανότητα ή έλλειψη εμπειρίας και γνώσης εάν τους έχει δοθεί επίβλεψη ή οδηγίες σχετικά με τη χρήση της συσκευής στο ασφαλή τρόπο και κατανοήστε τους κινδύνους. Τα παιδιά δεν πρέπει να παίζουν με τη συσκευή. Ο καθαρισμός και η συντήρηση που αφορούν τον χρήστη δεν πρέπει να γίνονται από παιδιά χωρίς επίβλεψη.

ΤΕΧΝΙΚΑ ΧΑΡΑΚΤΗΡΙΣΤΙΚΑ

Μοντέλο:		CW003G
Χωρητικότητα		7 L
Εισαγωγή	Δοχείο μπαταρίας	D.C. 18 V / D.C. 36 V
	Αντάπτορας εναλλασσόμενου ρεύματος (Προαιρετικά εξαρτήματα)	Ανατρέξτε στην ένδειξη στον μετασχηματιστή AC Η τάση εισόδου ποικίλλει ανάλογα με τη χώρα
	Αντάπτορας αναπτήρα	D.C. 12 V / D.C. 24 V
Κατηγορία αντικραδασμικής προστασίας		III
Κλιματικός τύπος		SN / N / ST / T
Μονωτικό υλικό/Αφριστικό υλικό		Αφρό πολυουρεθάνης / Κυκλοπεντάνιο (C ₅ H ₁₀)
Ψυκτικός		R-1234yf (24 g)
Λειτουργική ισχύς		Λειτουργία ψύξης 65W, Λειτουργία θέρμανσης 31 W
Διαστάσεις (Μ × Π × Υ)	Εξωτερικές διαστάσεις	456 mm × 245 mm × 308 mm (χωρίς τη λαβή μεταφοράς)
	Στο εσωτερικό του θαλαμού.	210 mm × 150 mm × 230 mm
Καθαρό βάρος		9,4 kg (με BL4080F) / 7,5 kg (χωρίς μπαταρία)
Πτυχίο προστασίας		IPX4(τροφοδοτείται μόνο από το πακέτο μπαταριών)
Επιλέξιμη θερμοκρασία ελέγχου	Λειτουργία ψύξης	-18 °C, -15 °C, -10 °C, -5 °C, 0 °C, 5 °C, 10 °C (0 °F, 5 °F, 15 °F, 25 °F, 30 °F, 40 °F, 50 °F)
	Λειτουργία θέρμανσης	30 °C, 35 °C, 40 °C, 45 °C, 50 °C, 55 °C, 60 °C (85 °F, 95 °F, 105 °F, 115 °F, 120 °F, 130 °F, 140 °F)
Θύρα τροφοδοσίας USB		Τύπος A / Τάση εξόδου D.C. 5 V / Ρεύμα εξόδου D.C. 2.4 A

- Στο πλαίσιο του συνεχιζόμενου προγράμματος έρευνας και ανάπτυξης της εταιρείας μας, τα τεχνικά χαρακτηριστικά που αναφέρονται στο παρόν εγχειρίδιο ενδέχεται να αλλάξουν χωρίς προειδοποίηση.
- Τα τεχνικά χαρακτηριστικά μπορεί να διαφέρουν ανάλογα με τη χώρα.

Δοχείο μπαταρίας και φορτιστής που χρησιμοποιούνται

D.C. 18 V Model	Δοχείο μπαταρίας	BL1815N / BL1820B / BL1830B / BL1840B / BL1850B / BL1860B
	Φορτιστής	DC18RC / DC18RD / DC18RE / DC18SD / DC18SE / DC18SF / DC18SH / DC18WC
D.C. 36 V Model	Δοχείο μπαταρίας	BL4020 / BL4025 / BL4040 / BL4050F / BL4080F
	Φορτιστής	DC40RA / DC40RB / DC40RC

- Ορισμένες από τα παραπάνω δοχεία και τους φορτιστές μπαταριών ενδέχεται να μην είναι διαθέσιμες ανάλογα με την περιοχή σας.

▲ ΠΡΟΕΙΔΟΠΟΙΗΣΗ: Χρησιμοποιείτε μόνο τις μπαταρίες και φορτιστές που αναφέρονται πιο πάνω. Η χρήση οποιουδήποτε άλλου δοχείου μπαταρίας και φορτιστή μπορεί να προκαλέσει τραυματισμό ή/και πυρκαγιά.

Χρόνος λειτουργίας

ΣΗΜΕΙΩΣΗ: Οι χρόνοι λειτουργίας είναι κατά προσέγγιση και ενδέχεται να διαφέρουν ανάλογα με τον τύπο της μπαταρίας, την κατάσταση φόρτισης και την κατάσταση χρήσης.

Τάση	Δοχείο μπαταρίας	Χρόνος λειτουργίας για κάθε θερμοκρασία έλεγχου (ώρες)									
		H θερμοκρασία περιβάλλοντος είναι 30 °C (85 °F)					H θερμοκρασία περιβάλλοντος είναι 0 °C (30 °F)				
		-18 °C (0 °F)	-10 °C (15 °F)	0 °C (30 °F)	5 °C (40 °F)	10 °C (50 °F)	30 °C (85 °F)	40 °C (105 °F)	50 °C (120 °F)	60 °C (140 °F)	
18 V	BL1815N	0,5	1,0	1,5	2,0	2,5	1,5	1,5	1,0	1,0	
	BL1820B	1,0	1,5	2,0	2,5	3,0	2,5	2,0	1,5	1,5	
	BL1830B	1,5	2,0	2,5	3,5	4,5	3,5	2,5	2,5	2,0	
	BL1840B	2,5	3,5	4,0	5,5	6,5	5,0	3,5	3,5	3,0	
	BL1850B	3,0	4,5	5,0	7,0	8,5	6,5	4,5	4,5	4,0	
	BL1860B	3,5	5,0	6,0	8,5	10,0	7,5	6,0	5,0	4,5	
36 V	BL4020	2,5	3,0	5,5	6,5	7,5	5,0	4,0	3,0	2,5	
	BL4025	3,5	4,0	7,0	8,5	10,0	6,5	5,0	3,5	3,5	
	BL4040	5,5	7,0	11,5	13,5	16,0	10,5	8,0	6,0	5,5	
	BL4050F	7,0	8,5	14,0	16,5	20,0	13,5	10,0	7,5	7,0	
	BL4080F	11,5	14,0	23,0	27,0	32,0	21,5	16,5	12,0	11,5	

Σύμβολα

Τα παρακάτω δείχνουν τα σύμβολα που μπορούν να χρησιμοποιηθούν για τον εξοπλισμό. Πριν χρησιμοποιήσετε το προϊόν, θα πρέπει να είστε σίγουροι ότι κατανοείτε τη σημασία αυτών των συμβόλων.



Διαβάστε το εγχειρίδιο οδηγιών.



Μόνο για τις χώρες της Ευρωπαϊκής Ένωσης Λόγω της παρουσίας επικίνδυνων εξαρτημάτων στον εξοπλισμό, τα απόβλητα ηλεκτρικού και ηλεκτρονικού εξοπλισμού, συσσωρευτών και μπαταριών ενδέχεται να έχουν αρνητικές επιπτώσεις στο περιβάλλον και την ανθρώπινη υγεία. Μην πετάτε τις ηλεκτρικές και ηλεκτρονικές συσκευές ή τις μπαταρίες με τα οικιακά απορρίμματα! Σύμφωνα με την Ευρωπαϊκή Οδηγία για τα απόβλητα ηλεκτρικού και ηλεκτρονικού εξοπλισμού και για συσσωρευτές και μπαταρίες και για συσσωρευτές και μπαταρίες, καθώς και την προσαρμογή τους στην εθνική νομοθεσία, τα απόβλητα ηλεκτρικού εξοπλισμού, μπαταριών και συσσωρευτών πρέπει να αποθηκεύονται χωριστά και να παραδίδονται σε ξεχωριστό σημείο συλλογής για τα αστικά απόβλητα, λειτουργώντας σύμφωνα με τους κανονισμούς για την προστασία του περιβάλλοντος. Αυτό υποδεικνύεται από το σύμβολο του διαγραμμένου τροχοφόρου κάδου που είναι τοποθετημένος στον εξοπλισμό.



Προσοχή: κίνδυνος πυρκαγιάς.



Μην γεμίζετε το νερό απευθείας στο θάλαμο. Μην βυθίζετε τη συσκευή σε νερό. Μην ρίχνετε νερό πάνω στη συσκευή. Διαφορετικά μπορεί να προκληθεί ηλεκτροπληξία ή δυσλειτουργία.

ΠΡΟΦΥΛΑΞΕΙΣ ΑΣΦΑΛΕΙΑΣ

- Η συσκευή είναι κατάλληλη για:**
 - Λειτουργία σε οχήματα.
 - Τρόφιμα ψύξης και βαθιάς κατάψυξης.
 - Χρησιμοποιήστε το κάμπινγκ μόνο όταν η συσκευή τροφοδοτείται από μπαταρία.
- Αυτή η συσκευή χρησιμοποιεί ΕΥΦΛΕΚΤΑ ΨΥΚΤΙΚΑ. Διαβάστε και ακολουθήστε αυτές τις οδηγίες χειρισμού. Ρωτήστε το κέντρο εξυπηρέτησης για βοήθεια. Κατά την απόρριψη της συσκευής, ακολουθήστε τους τοπικούς κανονισμούς σχετικά με την απόρριψη ΕΥΦΛΕΚΤΩΝ ΨΥΚΤΙΚΩΝ.**
- ΠΡΟΕΙΔΟΠΟΙΗΣΗ:** Διατηρείτε τα ανοίγματα εξαερισμού στο περίβλημα της συσκευής μακριά από εμπόδια.
- ΠΡΟΕΙΔΟΠΟΙΗΣΗ:** Μην χρησιμοποιείτε μηχανικές συσκευές ή άλλα μέσα για να επιταχύνετε τη διαδικασία απόψυξης, εκτός από αυτά που συνιστά ο κατασκευαστής.
- ΠΡΟΕΙΔΟΠΟΙΗΣΗ:** Μην καταστρέφετε το κύκλωμα ψυκτικού.
- ΠΡΟΕΙΔΟΠΟΙΗΣΗ:** Μην χρησιμοποιείτε ηλεκτρικές συσκευές μέσα στον χώρο αποθήκευσης τροφίμων της συσκευής, εκτός εάν είναι του τύπου που προτείνει ο κατασκευαστής.
- Αυτή η συσκευή περιέχει εύφλεκτη μόνωση που φυσά εσωτερικά αέρια. Κατά την απορριψη της συσκευής, ακολουθήστε τους τοπικούς κανονισμούς σχετικά με την απόρριψη εύφλεκτων αερίων μόνωσης.**
- Μην αποθηκεύετε εκρηκτικές ουσίες όπως δοχεία αεροζόλ με εύφλεκτη προωθητικό σε αυτή τη συσκευή.**

9. Αυτή η συσκευή προορίζεται για χρήση σε οικιακές και παρόμοιες εφαρμογές όπως κάτω
 - Χώρους κουζίνας προσωπικού σε καταστήματα, γραφεία και άλλα περιβάλλοντα εργασίας.
 - Αγροκτήματα και από πελάτες σε ξενοδοχεία, μοτέλ και άλλα οικιστικά περιβάλλοντα.
 - Περιβάλλοντα τύπου κρεβατιού και πριβιού.
 - Τροφοδοσία και παρόμοιες εφαρμογές μη λιανικής.
10. Εάν το ΚΑΛΩΔΙΟ τροφοδοσίας είναι κατεστραμμένο, πρέπει να αντικατασταθεί από ειδικό καλώδιο ή συγκρότημα που διατίθεται από τον κατασκευαστή ή τον αντιπρόσωπο του σέρβις.
11. ΠΡΟΕΙΔΟΠΟΙΗΣΗ: Κίνδυνος παιγνιστικής παιδιού. Πριν πετάξετε το παλιό σας ψυγείο ή καταψύκτη:
 - *Βγάλετε τις πόρτες.
12. Το διάκενο εγκατάστασης γύρω και πάνω από τη μονάδα δεν πρέπει να είναι μικρότερο από 15 mm.
13. Κατά την τοποθέτηση της συσκευής, βεβαιωθείτε ότι το καλώδιο τροφοδοσίας δεν έχει χτυπηθεί ή καταστραφεί.
14. Μην τοποθετείτε πολλές φορητές πρίζες ή φορητά τροφοδοτικά στο πίσω μέρος της συσκευής.
15. Απορριψίστε τη συσκευή.



Αυτή η σήμανση υποδεικνύει ότι αυτό το προϊόν δεν πρέπει να απορριπτείται μαζί με άλλα οικιακά απορρίμματα σε ολόκληρη την ΕΕ. Για να αποτρέψετε πιθανή βλάβη στο περιβάλλον ή την ανθρώπινη υγεία από την ανεξέλεγκτη διάθεση απορριμμάτων, ανακυκλώστε τα υπεύθυνα για να προωθήσετε τη βιώσιμη επαναχρησιμοποίηση των υλικών πόρων. Τα αέρια που φουσουν την μονωση είναι ευφλεκτα. Κατά την απόρριψη της συσκευής, να το κάνετε μόνο σε εξουσιοδοτημένο κέντρο διάθεσης απορριμμάτων. Μην εκθέτετε σε φλόγα.

8. Μην τοποθετείτε τη συσκευή σε ζεστά μέρη όπως σε αυτοκίνητο κάτω από τον ήλιο ή κοντά σε θερμαντικά υλικά. Η απόδοση ψύξης μπορεί να μειωθεί ή μια διαρροή αερίου μπορεί να προκαλέσει πυρκαγιά.
9. Μην τοποθετείτε τη συσκευή κοντά σε συσκευές αερίου. Η απόδοση ψύξης μπορεί να μειωθεί ή μια διαρροή αερίου μπορεί να προκαλέσει πυρκαγιά.
10. Μην εκκινείτε συχνά το κουμπί λειτουργίας (τουλάχιστον 5 λεπτά κάθε φορά) για να αποφυγείτε ζημιά στον συμπιεστή.
11. Μην εισάγετε μεταλλικό φύλλο ή άλλα αγώγιμα υλικά στη συσκευή για να αποτρέψετε πυρκαγιά ή βραχυκύκλωμα.
12. Μην χρησιμοποιείτε χημικά υγρά πλυσίματος και σκληρά εργαλεία για να καθαρίσετε το προϊόν.
13. Εισαγάγετε το βύσμα εντελώς στην είσοδο "DC IN". Εάν δεν το κάνετε αυτό, μπορεί να παραμορφωθεί το βύσμα ή να προκληθεί πυρκαγιά.
14. Μη λειτουργείτε τη συσκευή ενώ οδηγείτε. Κάτι τέτοιο μπορεί να προκαλέσει ατυχήματα.
15. Όταν η εναπομένουσα χωρητικότητα της μπαταρίας του αυτοκινήτου μειωθεί, χρησιμοποιήστε τη συσκευή με τον κινητήρα σε λειτουργία. Αφού χρησιμοποιήσετε τη συσκευή, αποσυνδέστε την πρίζα του αναπτήρα για να αποτρέψετε τη φόρτωση της μπαταρίας του αυτοκινήτου.
16. Μη χρησιμοποιείτε το μετασχηματιστή AC σε εξωτερικούς χώρους. Διαφορετικά μπορεί να προκληθεί ηλεκτροπληξία.
17. Μην κάνετε κατάχρηση του μετασχηματιστή AC και του προσαρμογέα του αναπτήρα.
18. Καθαρίστε το βύσμα του μετασχηματιστή AC και του προσαρμογέα του αναπτήρα. Ακαθαρσίες όπως νερό ή αλάτι που προσκαλούνται στο βύσμα μπορεί να προκαλέσουν σκουριά και να έχουν ως αποτέλεσμα κακή αγωγιμότητα, παραμόρφωση ή πυρκαγιά.
19. Μην αγγίζετε το βύσμα του μετασχηματιστή AC και του προσαρμογέα του αναπτήρα αμέσως μετά τη λειτουργία. Μπορεί να είναι εξαιρετικά ζεστά και να κάψουν το δέρμα σας.
20. Μην αποσυναρμολογείτε τη συσκευή.
21. Μην φορτίζετε την μπαταρία του αυτοκινήτου ενώ χρησιμοποιείτε τη συσκευή. Μπορεί να εφαρμοστεί μη αποδεκτή τάση στο προϊόν, με αποτέλεσμα την αστοχία ή τη φωτιά.
22. Μη χρησιμοποιείτε εύφλεκτο ψεκαστήρα κοντά στη συσκευή. Διαφορετικά μπορεί να προκληθεί πυρκαγιά.
23. Κατά τη λειτουργία, μην αγγίζετε με βρεγμένα χέρια τα περιεχόμενα, ειδικά αυτά από μέταλλο, στο εσωτερικό της συσκευής. Κάτι τέτοιο μπορεί να προκαλέσει κρουπαγήματα.
24. Μην πιάνετε το φως με βρεγμένα ή λαδωμένα χέρια. Κάτι τέτοιο μπορεί να προκαλέσει ηλεκτροπληξία.
25. Μην βάζετε φάρμακα ή ακαδημαϊκά υλικά στη συσκευή. Αυτή η συσκευή δεν μπορεί να αποθηκεύσει υλικά που απαιτούν αυστηρό έλεγχο θερμοκρασίας.
26. Μη χρησιμοποιείτε αυτό το προϊόν ως σκαμπί ή καρέκλα. Μπορεί να προκαλέσει πτώσεις και τραυματισμούς.
27. Μην επιτρέπετε σε μικρά παιδιά και κατοικίδια να παίζουν με αυτή τη συσκευή. Κρατήστε τη συσκευή μακριά από παιδιά κατά την αποθήκευση.
28. Μην γεμίζετε υπερβολικά τρόφιμα και ποτά στη συσκευή. Η απόδοση της ψύξης μπορεί να μειωθεί προκαλώντας το σάπισμα των τροφών και των ποτών.

ΕΝΔΙΑΦΕΡΟΥΣΕΣ ΣΗΜΕΙΩΣΕΙΣ

1. Διαβάστε προσεκτικά το εγχειρίδιο οδηγιών πριν από τη χρήση.
2. Ελέγξτε εάν το εύρος τάσης που χρησιμοποιείται είναι το ίδιο με αυτό που αναγράφεται στην πινακίδα τύπου, εάν το βύσμα του καλωδίου τροφοδοσίας ταιριάζει με την πρίζα και βεβαιωθείτε ότι η πρίζα είναι καλά γειωμένη.
3. Ακόμα κι αν η συσκευή δεν χρησιμοποιείται, μην τοποθετείτε τη συσκευή ανάποδα και μην την γέρνετε πάνω από 15°. Διαφορετικά μπορεί να παρουσιαστεί δυσλειτουργία.
4. Όταν μεταφέρετε τη συσκευή, κρατήστε τη συσκευή με το επάνω κάλυμμα στραμμένο προς τα επάνω. Μην μεταφέρετε τη συσκευή ανάποδα. Διαφορετικά μπορεί να παρουσιαστεί δυσλειτουργία.
5. Μη βυθίζετε τη συσκευή σε νερό ή άλλο υγρό για να αποφυγείτε ηλεκτροπληξία. Μην εκθέτετε στη βροχή.
6. Όταν καθαρίζετε ή δεν χρησιμοποιείτε, αφαιρέστε την μπαταρία και αποσυνδέστε το φως από την πρίζα.
7. Δεν επιτρέπεται η χρήση εξαρτημάτων που δεν συνιστώνται από τον κατασκευαστή.

29. Προσέξτε να μην ξεμεινέτε από μπαταρία ενώ διατηρείτε τα τρόφιμα και τα ποτά δροσερά ή ζεστά. Μην αποθηκεύετε ανοιγμένα τρόφιμα για μεγάλο χρονικό διάστημα. Το φαγητό και το ποτό μπορεί να σαπίσουν.
30. Μην χρησιμοποιείτε μαχαίρι ή κατασβίδι για να αφαιρέσετε τον πάγο ή τον παγετό από τη συσκευή. Κάτι τέτοιο μπορεί να προκαλέσει ζημιά στο εσωτερικό της συσκευής και να προκληθεί δυσλειτουργία ή να εκτοξευθεί το αέριο ή το λάδι που περιέχεται.
31. Μην χρησιμοποιείτε την έξοδο DC (DC) της γεννήτριας του κινητήρα ως τροφοδοτικό. Κάτι τέτοιο μπορεί να προκαλέσει αποτυχία.
32. Μην βάζετε νερό κ.λπ. απευθείας στη συσκευή. Μπορεί να μπει νερό στο εσωτερικό της συσκευής και να προκαλέσει δυσλειτουργία. Εάν έχει συσσωρευτεί νερό στο θάλαμο, σκουπίστε το με ένα μαλακό πανί.
33. Προσέξτε να μην τοιμήσετε το δάχτυλό σας όταν κλείνετε και ανοίγετε το επάνω κάλυμμα.
34. Μην βάζετε πράγματα που φραρούν εύκολα στον θάλαμο. Το φαγητό ή το ποτό μπορεί να σαπίσουν.
35. Κατά τη λειτουργία θέρμανσης, μην αγγίζετε το εσωτερικό της συσκευής με το χέρι σας για μεγάλο χρονικό διάστημα. Κίνδυνος εγκαυμάτων σε χαμηλή θερμοκρασία.
36. Όταν βάζετε φαγητό ή ποτό στη συσκευή, διατηρείτε το εσωτερικό του θαλάμου καθαρό. Κίνδυνος τροφικής δηλητηρίασης κ.λπ.
37. Μην χρησιμοποιείτε αυτή τη συσκευή στο θάλαμο συντήρησης, και στον θάλαμο ψύξης του ψυγείου Η συμπύκνωση δρόσου εμφανίζεται εύκολα στο όχημα του ψυγείου και στο θάλαμο του ψυγείου, με αποτέλεσμα να πέσουν σταγονίδια νερού στη συσκευή και να οδηγήσουν σε δυσλειτουργίες.
38. Μην βάζετε πλάσματα όπως κατοικίδια μέσα στη συσκευή. Αυτή η συσκευή δεν μπορεί να σώσει πλάσματα.
39. Μην βάζετε κρύο παράγοντα σε σκισμένες τσάντα. Εάν ο ψυχρός παράγοντας διαρρεύσει στη συσκευή, το μεταλλικό τμήμα της συσκευής μπορεί να διαβρωθεί. Εάν διαρρεύσει ο κρύος παράγοντας, σκουπίστε το με ένα υγρό μαλακό πανί και στη συνέχεια σκουπίστε το με ένα μαλακό πανί.
40. Προσαρμόστε καλά τη ζώνη ώμου για να μην πέσει λόγω του βάρους της συσκευής. Διαφορετικά, η συσκευή μπορεί να πέσει και να προκαλέσει τραυματισμό.
41. Όταν βάζετε φαγητό και ποτό στη συσκευή, βάλτε ένα κρύο ή ζεστό πράγμα εκ των προτέρων. Αυτή η συσκευή δεν μπορεί να κρυώσει ή να θερμανθεί σε σύντομο χρονικό διάστημα.
42. Όταν χρησιμοποιείτε τη συσκευή σε αυτοκίνητο, φροντίστε να εγκαταστήσετε τη συσκευή σε σταθερό μέρος, όπως ο χώρος αποσκευών ή τα πόδια των πίσω καθισμάτων, και να τη στερεώσετε. Μην τοποθετείτε τη συσκευή στο κάθισμα σε ασαφή κατάσταση. Εάν το αυτοκίνητο ξεκινήσει ή σταματήσει ξαφνικά κατά τη διάρκεια της οδήγησης, η συσκευή μπορεί να πέσει και να μετακινηθεί, προκαλώντας τραυματισμό.
43. Κρατήστε τη συσκευή σταθερά κατά τη μεταφορά. Διαφορετικά, η συσκευή μπορεί να πέσει και να προκαλέσει δυσλειτουργία ή τη πτώση στα πόδια σας μπορεί να προκαλέσει τραυματισμό.
44. Όταν το χρησιμοποιείτε σε περιβάλλον με σκόνη, καθαρίζετε το φίλτρο του σφουγγαριού πιο συχνά. Το σκονισμένο περιβάλλον προκαλεί εύκολη απόφραξη του φίλτρου σφουγγαριού και φωτιά.

ΠΡΟΕΙΔΟΠΟΙΗΣΕΙΣ ΑΣΦΑΛΕΙΑΣ για ΣΥΣΚΕΥΗ ΜΕ ΜΠΑΤΕΡΙΣ

Χρήση και φροντίδα συσκευής που λειτουργεί με μπαταρίες

1. Λάβετε τα απαραίτητα μέτρα ώστε να μην είναι δυνατόν να θεθεί ακούσια σε λειτουργία η συσκευή. Πριν συνδέσετε τη συσκευή με την μπαταρία και πριν από κάθε μετακίνηση ή μεταφορά της, θα πρέπει να διασφαλίσετε ότι ο διακόπτης βρίσκεται στη θέση απενεργοποίησης. Αν μεταφέρετε τη συσκευή έχοντας το δάχτυλό σας στον διακόπτη ή τη φορτίστε με τον διακόπτη στη θέση ενεργοποίησης, υπάρχει κίνδυνος ατυχήματος.
2. Αποσυνδέετε την μπαταρία από τη συσκευή πριν από οποιαδήποτε προσαρμογή, αλλαγή εξαρτήματος ή φύλαξη. Αυτά τα προληπτικά μέτρα ασφάλειας μειώνουν τον κίνδυνο ακούσιας ενεργοποίησης της συσκευής.
3. Η επαναφόρτιση της συσκευής θα πρέπει να γίνεται μόνο με τον φορτιστή που προβλέπει ο κατασκευαστής. Ένας φορτιστής που είναι κατάλληλος για έναν τύπο μπαταρίας μπορεί να προκαλέσει κίνδυνο πυρκαγιάς, αν χρησιμοποιηθεί με άλλη μπαταρία.
4. Χρησιμοποιείτε τη συσκευή αποκλειστικά και μόνο με τις προβλεπόμενες μπαταρίες. Η χρήση οποιασδήποτε άλλης μπαταρίας μπορεί να προκαλέσει κίνδυνο τραυματισμού και πυρκαγιάς.
5. Όταν δεν χρησιμοποιείτε την μπαταρία, θα πρέπει να τη φυλάτε μακριά από άλλα μεταλλικά αντικείμενα, όπως συνδετήρες, νομίσματα, κλειδιά, καρφιά, βίδες ή άλλα μικρά μεταλλικά αντικείμενα που θα μπορούσαν να προκαλέσουν τη σύνδεση των δύο πόλων. Η βραχυκύκλωση των πόλων της μπαταρίας μπορεί να προκαλέσει εγκαύματα ή πυρκαγιά.
6. Σε συνθήκες κακής χρήσης, ενδέχεται να παρατηρηθεί διαρροή υγρών από την μπαταρία. Αποφύγετε την επαφή. Σε περίπτωση ατυχήματος, ξεπλύνετε με νερό την περιοχή που ήρθε σε επαφή με τα υγρά της μπαταρίας. Αν εισέλθουν υγρά μπαταρίας στα μάτια σας, αφού τα ξεπλύνετε με νερό, ζητήστε ιατρική βοήθεια. Τα υγρά της μπαταρίας μπορεί να προκαλέσουν ερεθισμούς ή εγκαύματα.
7. Μην χρησιμοποιείτε μπαταρίες ή συσκευές που έχουν παρουσιάσει βλάβη ή έχουν τροποποιηθεί. Οι μπαταρίες που είναι φθαρμένες ή που έχουν τροποποιηθεί μπορεί να εμφανίσουν απρόβλεπτη συμπεριφορά, με αποτέλεσμα έκρηξη ή κίνδυνο τραυματισμού.
8. Μην εκθέτετε την μπαταρία ή τη συσκευή σε φλόγες ή υπερβολικά υψηλές θερμοκρασίες. Η έκθεση σε φλόγες ή θερμοκρασίες άνω των 130 °C μπορεί να προκαλέσει έκρηξη.
9. Ακολουθήστε όλες τις οδηγίες φόρτισης και μην φορτίζετε τη μπαταρία ή τη συσκευή εκτός του εύρους θερμοκρασίας που καθορίζεται στις οδηγίες. Η ακατάλληλη φόρτιση ή η φόρτιση σε θερμοκρασίες εκτός των προβλεπόμενων ορίων μπορεί να προκαλέσει βλάβη στη μπαταρία και να αυξήσει τον κίνδυνο πυρκαγιάς.

10. Το Σέρβις της συσκευής θα πρέπει να γίνεται από εξειδικευμένο τεχνικό με πανομοιότυπα ανταλλακτικά. Με τον τρόπο αυτόν, διασφαλίζεται ότι το προϊόν σας θα παραμείνει ασφαλές.
11. Μην τροποποιήσετε και μην επιχειρήσετε να επισκευάσετε τη συσκευή ή την μπαταρία, παρά μόνο εφόσον κάτι τέτοιο προβλέπεται από τις οδηγίες χρήσης και φροντίδας.
11. Όταν απορρίπτετε την κασέτα μπαταρίας, αφαιρέστε την από τη συσκευή και πετάξτε την σε ασφαλές μέρος. Οφείλτε να ακολουθείτε τους τοπικούς κανονισμούς για την απόρριψη των μπαταριών.
12. Χρησιμοποιήστε τις μπαταρίες μόνο με τα προϊόντα που προβλέπει η Makita. Η τοποθέτηση των μπαταριών σε μη συμβατά προϊόντα μπορεί να προκαλέσει πυρκαγιά, υπερβολική θερμότητα, έκρηξη ή διαρροή ηλεκτρολυτών.

Σημαντικές πληροφορίες ασφάλειας για την μπαταρία

1. Πριν χρησιμοποιήσετε την μπαταρία, διαβάστε όλες τις οδηγίες και τις επισημάνσεις για (1) τον φορτιστή, (2) την μπαταρία και (3) το προϊόν με μπαταρία.
2. Μην αποσυναρμολογείτε και μην παραβιάζετε την κασέτα μπαταρίας. Μπορεί να προκαληθεί πυρκαγιά, υπερβολική θερμότητα ή έκρηξη.
3. Αν έχει μειωθεί σημαντικά ο χρόνος λειτουργίας, σταματήστε άμεσα να χρησιμοποιείτε τη συσκευή. Υπάρχει κίνδυνος υπερθέρμανσης, εγκαύματος ή ακόμα και έκρηξης.
4. Σε περίπτωση που εισέλθουν ηλεκτρολύτες στα μάτια σας, ξεπλύνετέ τα με καθαρό νερό και ζητήστε αμέσως ιατρική βοήθεια. Υπάρχει κίνδυνος απώλειας όρασης.
5. Μη βραχυκυκλώσετε την μπαταρία:
 - (1) Μην ακουμπήσετε τους πόλους της μπαταρίας με οποιοδήποτε αγώγιμο υλικό.
 - (2) Αποφύγετε τη φύλαξη της μπαταρίας σε δοχείο με άλλα μεταλλικά αντικείμενα, όπως καρφιά, νομίσματα κ.λπ.
 - (3) Μην αφήσετε την μπαταρία εκθειμένη σε νερό ή βροχή.

Το βραχυκύκλωμα της μπαταρίας μπορεί να οδηγήσει σε υψηλή ροή ρεύματος, υπερθέρμανση, έγκαυμα ή ακόμα και καταστροφική βλάβη.

6. Μην αποθηκεύετε και μην χρησιμοποιείτε τη συσκευή και την κασέτα μπαταρίας σε μέρη όπου η θερμοκρασία μπορεί να φτάσει ή να υπερβεί τους 50 °C (122 °F).
7. Μην αποτεφρώσετε την μπαταρία, ακόμα κι αν είναι εντελώς κατεστραμμένη ή άδεια. Η μπαταρία μπορεί να εκραγεί στη φωτιά.
8. Μην καρφώνετε, κόβετε, συνθλίβετε, πετάτε το δοχείο μπαταρίας ούτε να το αφήσετε να σας πέσει ή να χτυπήσει σε σκληρό αντικείμενο. Οι εν λόγω ενέργειες μπορούν να προκαλέσουν πυρκαγιά, υπερβολική θερμότητα ή έκρηξη.
9. Μην χρησιμοποιήσετε μια μπαταρία που έχει παρουσιάσει βλάβη.
10. Οι παρεχόμενες μπαταρίες ιόντων λιθίου υπόκεινται στις απαιτήσεις της νομοθεσίας για τα επικίνδυνα αγαθά.

Για τις εμπορικές μεταφορές, π.χ. από τρίτους ή μεταφορικές εταιρείες, πρέπει να τηρούνται οι ειδικές απαιτήσεις για τη συσκευασία και τη σήμανση.

Για την προετοιμασία του προϊόντος προς μεταφορά, απαιτείται η συνδρομή ειδικού για τα επικίνδυνα υλικά. Επίσης, οφείλτε να τηρείτε τη νομοθεσία της χώρας σας, η οποία ενδέχεται να προβλέπει περισσότερες απαιτήσεις.

Καλύψτε με ταινία ή άλλα μέσα τις ανοιχτές επαφές και συσκευάστε την μπαταρία έτσι ώστε να μην μπορεί να μετακινηθεί μέσα στη συσκευασία της.

ΚΡΑΤΗΣΤΕ ΑΥΤΕΣ ΤΙΣ ΟΔΗΓΙΕΣ.

▲ ΠΡΟΣΟΧΗ: Χρησιμοποιείτε μόνο αυθεντικές μπαταρίες Makita. Η χρήση μη αυθεντικών μπαταριών Makita ή τροποποιημένων μπαταριών μπορεί να οδηγήσει σε ανάφλεξη της μπαταρίας και, κατά συνέπεια, πυρκαγιά, τραυματισμό και υλικές ζημιές. Θα ακυρώσει επίσης την εγγύηση της Makita για τη συσκευή και το φορτιστή Makita.

Συμβουλές για μέγιστη διάρκεια μπαταρίας

1. Φορτίζετε την μπαταρία προτού αποφορτιστεί πλήρως. Διακόπτετε πάντα τη λειτουργία της συσκευής και φορτίζετε την μπαταρία, όταν παρατηρήσετε μείωση της παρεχόμενης ισχύος.
2. Μην επαναφορτίζετε ποτέ την μπαταρία ενώ είναι ήδη πλήρως φορτισμένη. Η υπερφόρτιση μειώνει τη διάρκεια ζωής της μπαταρίας.
3. Φορτίζετε την μπαταρία σε περιβάλλον με θερμοκρασία 10 °C - 40 °C (50 °F - 104 °F). Αν η μπαταρία είναι ζεστή, περιμένετε να κρυώσει πριν τη φορτίσετε.
4. Όταν δεν χρησιμοποιείτε την κασέτα μπαταρίας, αφαιρέστε την από τη συσκευή ή τον φορτιστή.
5. Φορτίστε την μπαταρία, αν δεν την έχετε χρησιμοποιήσει για μεγάλο διάστημα (πάνω από έξι μήνες).

ΠΕΡΙΓΡΑΦΗ ΤΜΗΜΑΤΩΝ

► Fig.1

1	Πίνακας Ελέγχου	2	Κάλυμμα μπαταρίας
3	Φώτα LED	4	Επάνω κάλυμμα
5	Αγκιστρο άνω καλύμματος	6	Ανοιχτήρι
7	Λαβή μεταφοράς	8	Υποδοχή "DC IN".
9	Κάλυμμα φίλτρου	10	Θύρα τροφοδοσίας USB
11	Κουμπί ενεργοποίησης	12	Κουμπί διακοπή ψύξης/θέρμανσης
13	Ένδειξη θερμοκρασίας	14	Ένδειξη μπαταρίας
15	Κουμπί μείωση θερμοκρασίας	16	Πρόσθετο κουμπί θερμοκρασίας
17	Λάμπα "DC IN"	18	Μονάδα θερμοκρασίας
19	Λάμπα λειτουργίας θέρμανσης	20	Λάμπα λειτουργίας ψύξης

που υποδηλώνει ότι έχει ασφαλίσει στη θέση της. Έπειτα, κλείστε το κάλυμμα της μπαταρίας. Για να αφαιρέσετε το δοχείο μπαταρίας, τραβήξτε το έξω από το συσκευή σύροντας ταυτόχρονα το κουμπί που υπάρχει στην μπροστινή πλευρά του δοχείου.

► Fig.2 1. Κόκκινη ένδειξη 2. Κουμπί 3. Δοχείο μπαταρίας

▲ ΠΡΟΣΟΧΗ: Τοποθετήστε σωστά την μπαταρία, έτσι ώστε να μην είναι εμφανής η κόκκινη ένδειξη. Σε αντίθετη περίπτωση, η μπαταρία μπορεί να πέσει κατά λάθος από τη συσκευή, τραυματίζοντας είτε εσάς είτε άλλο πρόσωπο που βρίσκεται κοντά σας.

▲ ΠΡΟΣΟΧΗ: Μην ασκήσετε δύναμη για να τοποθετήσετε την μπαταρία. Αν δεν μπορείτε να σύρετε με ευκολία την μπαταρία στη θέση της, αυτό σημαίνει ότι δεν την τοποθετείτε σωστά.

ΛΕΙΤΟΥΡΓΙΑ

▲ ΠΡΟΣΟΧΗ: Μην βάζετε πράγματα που φθαρούν εύκολα στον θάλαμο. Το φαγητό ή το ποτό μπορεί να σαπίσουν.

ΣΗΜΕΙΩΣΗ: Κατά τη λειτουργία της συσκευής σε περιβάλλον με υψηλή υγρασία, μπορεί να προκύψει συμπύκνωση δρόσου στη συσκευή. Ο θόρυβος αυτός δεν σημαίνει ότι έχει παρουσιάσει πρόβλημα η συσκευή. Χρησιμοποιήστε ένα στεγνό πανί για να σκουπίσετε τη συμπύκνωση δρόσου από τη συσκευή.

1. Connecting the power supply

A) Μπαταρία

▲ ΠΡΟΣΟΧΗ: Απενεργοποιείτε πάντα τη συσκευή πριν τοποθετήσετε ή αφαιρέσετε την κασέτα μπαταρίας.

▲ ΠΡΟΣΟΧΗ: Κατά την τοποθέτηση ή την αφαίρεση της μπαταρίας, κρατήστε σταθερά τη συσκευή και την μπαταρία. Αν δεν κρατάτε σταθερά τη συσκευή και την μπαταρία, μπορεί να σας γλιστρήσουν και, κατά συνέπεια, να προκληθεί βλάβη στη συσκευή και την μπαταρία, και τραυματισμός.

▲ ΠΡΟΣΟΧΗ: Προσέξτε να μην τσιμπήσετε τα δάχτυλά σας όταν ανοίξετε ή κλείνετε το κάλυμμα της μπαταρίας.

▲ ΠΡΟΣΟΧΗ: Προσέξτε να μη βάζεται το δάχτυλό σας ανάμεσα στην κασέτα μπαταρίας και τους ακροδέκτες. Μπορεί να προκαλέσει τραυματισμό σε κάθετο.

Για να τοποθετήσετε την κασέτα μπαταρίας, ανοίξτε το κάλυμμα της μπαταρίας. Ευθυγραμμίστε τη γλωττίδα της μπαταρίας με την εγκοπή που υπάρχει στο περίβλημα και σύρετε την μπαταρία για να την τοποθετήσετε στη θέση της. Πιέστε την μπαταρία μέχρι να ακούσετε τον χαρακτηριστικό ήχο

B) Μετασχηματιστής εναλασσομένου ρεύματος

Προαιρετικά εξαρτήματα

Όταν χρησιμοποιείτε τη συσκευή με ρεύμα εναλασσομένου ρεύματος, χρησιμοποιήστε τον μετασχηματιστή AC που παρέχεται με τη συσκευή. Insert the plug to "DC IN" inlet of the appliance and then insert the other end to an outlet.

Όταν η συσκευή λειτουργεί με ρεύμα από μετασχηματιστή AC, ανάβει η λυχνία "DC IN".

Γ) Αντάπτορας αναπήτρα

Όταν χρησιμοποιείτε τη συσκευή με την υποδοχή αναπήτρα, χρησιμοποιήστε τον προσαρμογέα αναπήτρα που παρέχεται με τη συσκευή. Εισαγάγετε το φις στην είσοδο "DC IN" της συσκευής και στη συνέχεια τοποθετήστε το άλλο άκρο στην υποδοχή του αναπήτρα.

Όταν η συσκευή λειτουργεί με ρεύμα από τον προσαρμογέα αναπήτρα, ανάβει η λυχνία "DC IN".

▲ ΠΡΟΣΟΧΗ: Εισαγάγετε το βύσμα εντελώς στην είσοδο "DC IN". Εάν δεν το κάνετε αυτό, μπορεί να παραμορφωθεί το βύσμα ή να προκληθεί πυρκαγιά.

▲ ΠΡΟΣΟΧΗ: Κλείνετε πάντα καλά το κάλυμμα της υποδοχής "DC IN" όταν το καλώδιο τροφοδοσίας δεν είναι συνδεδεμένο. Διαφορετικά, μπορεί να εισχωρήσουν ξένα σώματα στη συσκευή και να προκαλέσουν δυσλειτουργία.

ΣΗΜΕΙΩΣΗ: Όταν η συσκευή αλλάξει τροφοδοτικό, ο συμπίεστής θα σταματήσει για περίπου 3 λεπτά για να προστατεύσει τον συμπίεστή.

ΣΗΜΕΙΩΣΗ: Μετά την απενεργοποίηση της συσκευής, χρειάζονται περίπου 3 λεπτά για να επανεκκινήσετε τον συμπίεστή λόγω της προστασίας του συμπίεστή.

ΣΗΜΕΙΩΣΗ: Εάν η συσκευή σταματήσει με οποιοδήποτε άλλο τρόπο εκτός από το πάτημα του κουμπιού λειτουργίας, η συσκευή ενεργοποιείται αυτόματα όταν ανακτηθεί η τροφοδοσία του μετασχηματιστή AC ή του προσαρμογέα του αναπήτρα.

2. Ενεργοποίηση της συσκευής

Πατήστε το κουμπί λειτουργίας για να ενεργοποιήσετε τη συσκευή. Πατήστε ξανά το κουμπί λειτουργίας για να απενεργοποιήσετε τη συσκευή.

3. Εναλλαγή λειτουργίας ψύξης / θέρμανσης

Πατήστε το κουμπί του διακόπτη ψύξης/θέρμανσης για να αλλάξετε τον τρόπο λειτουργίας.

- Όταν η συσκευή λειτουργεί σε λειτουργία ψύξης, ανάβει η λυχνία της λειτουργίας ψύξης.
- Όταν η συσκευή λειτουργεί σε λειτουργία θέρμανσης, ανάβει η λυχνία της λειτουργίας θέρμανσης.

Η ένδειξη θερμοκρασίας αναβοσβήνει τη θερμοκρασία ελέγχου.

4. Επιλογή της θερμοκρασίας ελέγχου

Πατήστε το κουμπί θερμοκρασίας συν ή το κουμπί μείωσης θερμοκρασίας για να επιλέξετε τη θερμοκρασία ελέγχου. Ανατρέξτε στο κεφάλαιο «ΠΡΟΔΙΑΓΡΑΦΕΣ» για την επιλεγμένη θερμοκρασία ελέγχου.

Η συσκευή ξεκινά την ψύξη / θέρμανση 5 δευτερόλεπτα μετά χωρίς καμία λειτουργία, στη συνέχεια η θερμοκρασία ελέγχου σταματά να αναβοσβήνει και η ένδειξη θερμοκρασίας δείχνει την τρέχουσα θερμοκρασία.

The appliance stops cooling / heating when the current temperature reaches the control temperature.

Συμβουλές για αποτελεσματική ψύξη.

- Το άνοιγμα του άνω καλύμματος για μεγάλα χρονικά διαστήματα μπορεί να προκαλέσει σημαντική αύξηση της θερμοκρασίας στο θάλαμο.
- Καθαρίζετε τακτικά επιφάνειες που μπορεί να έρθουν σε επαφή με τρόφιμα και προσβάσιμα συστήματα αποχέτευσης.
- Αποθηκεύστε το ωμό κρέας και το ψάρι σε κατάλληλα δοχεία στον θάλαμο, έτσι ώστε να μην έρχονται σε επαφή ή να στάζουν πάνω σε άλλα τρόφιμα.
- Εάν ο θάλαμος μείνει άδειος για μεγάλα χρονικά διαστήματα:
 - Απενεργοποιήστε τη συσκευή.
 - Ξεπαώστε το θάλαμο.
 - Καθαρίστε και στεγνώστε τον θάλαμο.
 - Αφήστε το επάνω κάλυμμα ανοιχτό για να αποφευχεται την ανάπτυξη μούχλας μέσα στο θάλαμο.

ΛΕΙΤΟΥΡΓΙΑ

Ένδειξη υπολειπόμενης χωρητικότητας μπαταρίας

Η ένδειξη μπαταρίας εμφανίζει την υπόλοιπη χωρητικότητα της μπαταρίας Η ένδειξη μπαταρίας εμφανίζει την υπόλοιπη χωρητικότητα της μπαταρίας.

Ένδειξη κατάσταση μπαταρίας		Υπολειπόμενη χωρητικότητα
Αναμμένες	Σβηστές	
		50% έως 100%
		20% έως 50%
		0% έως 20%
		Φορτίστε την μπαταρία.

(Μόνο για μπαταρίες με ένδειξη)

Πατήστε το κουμπί ελέγχου στην μπαταρία για να δείτε την υπολειπόμενη χωρητικότητα. Η ενδεικτική λυχνία ανάβει για λίγα δευτερόλεπτα.

► Fig.3 1. Ενδεικτικές λυχνίες 2. Κουμπί ελέγχου

Ενδεικτικές λυχνίες			Υπολειπόμενη χωρητικότητα
Αναμμένες	Σβηστές	Αναβοσβήνον	
			75% έως 100%
			50% έως 75%
			25% έως 50%
			0% έως 25%
			Φορτίστε την μπαταρία.
			Η μπαταρία μπορεί να έχει παρουσιάσει κάποια δυσλειτουργία.

ΣΗΜΕΙΩΣΗ: Ανάλογα με τις συνθήκες χρήσης και τη θερμοκρασία περιβάλλοντος, η ένδειξη μπορεί να διαφέρει ελαφρά από την πραγματική χωρητικότητα.

ΣΗΜΕΙΩΣΗ: Η πρώτη (άκρη αριστερά) ενδεικτική λυχνία θα αναβοσβήνει κατά τη λειτουργία του συστήματος προστασίας της μπαταρίας.

Σύστημα προστασίας της συσκευής / μπαταρίας

Η συσκευή είναι εξοπλισμένη με το σύστημα προστασίας. Αυτό το σύστημα κόβει αυτόματα την ισχύ για την επέκταση της ζωής της συσκευής και της διάρκειας της ζωής της μπαταρίας. Η συσκευή θα σταματήσει αυτόματα κατά τη λειτουργία, εάν η συσκευή ή η μπαταρία τοποθετηθεί σε μία από τις ακόλουθες συνθήκες.

- **Προστασία μπαταρίας από υπερφόρτιση**
Όταν η χωρητικότητα της μπαταρίας μειωθεί, η συσκευή σταματά αυτόματα. Η ένδειξη μπαταρίας προτρέπει ότι η μπαταρία πρέπει να φορτιστεί. Η ένδειξη της μπαταρίας δείχνει ότι η μπαταρία θέλει φόρτιση.
- **Προστασία από υπερένταση**
Όταν η συσκευή / η μπαταρία λειτουργεί με τρόπο που προκαλεί ασυνήθιστα υψηλό ρεύμα, η συσκευή σταματά αυτόματα. Σε αυτήν την περίπτωση, σταματήστε την εφαρμογή που προκάλεσε υπερφόρτωση της συσκευής. Στη συνέχεια, ενεργοποιήστε τη συσκευή για επανεκκίνηση.
- **Προστασία χαμηλής τάσης**
Όταν η τάση εισόδου του αυτοκινήτου είναι χαμηλότερη από την ονομαστική τάση, αυτό το σύστημα προστασίας απενεργοποιεί τη συσκευή και η ένδειξη θερμοκρασίας δείχνει "F3" με ήχο μπιπ.
- **Προστασία από υπέρταση**
Όταν η τάση εισόδου είναι υψηλότερη από την ονομαστική τάση, αυτό το σύστημα προστασίας απενεργοποιεί τη συσκευή και η ένδειξη θερμοκρασίας δείχνει "F4" με ήχο μπιπ.
- **Προστασία από βραχυκύκλωμα**
Το κύκλωμα διαθέτει λειτουργία προστασίας από βραχυκύκλωμα σε περίπτωση βραχυκυκλώματος. Σε αυτήν την περίπτωση, μεταφέρετε τη συσκευή σε εξουσιοδοτημένα ή εργοστασιακά κέντρα σέρβις της Makita.
- **Λειτουργία προστασίας από κλίση**
Η συσκευή είναι εξοπλισμένη με τη λειτουργία προστασίας από κλίση. Κατά τη λειτουργία της συσκευής σε λειτουργία ψύξης, η συσκευή θα σβήσει αυτόματα εάν η συσκευή τοποθετηθεί κάτω από μία από τις ακόλουθες γωνίες.
Όταν η θερμοκρασία στη συσκευή είναι ίση ή μεγαλύτερη από 30° από γωνία επίπεδου όπως φαίνεται Α, Β, C ή D στην εικόνα, η συσκευή σβήνει και η ένδειξη θερμοκρασίας δείχνει "F1" για λίγο. Χρειάζονται 3 λεπτά για να επανεκκινηθεί αφού η συσκευή επιστρέψει στην οριζόντια θέση.
► **Fig.4**

Προστασία από άλλες αιτίες

Το σύστημα προστασίας είναι επίσης σχεδιασμένο για άλλες αιτίες που θα μπορούσαν να βλάψουν τη συσκευή και επιτρέπει στη συσκευή να σταματά αυτόματα. Ακολουθήστε όλα τα παρακάτω βήματα για να εξαλείψετε τις αιτίες, όταν η συσκευή έχει τεθεί σε προσωρινή διακοπή ή διακοπή λειτουργίας.

1. Απενεργοποιήστε τη συσκευή και μετά ενεργοποιήστε την ξανά για επανεκκίνηση.
2. Φορτίστε τις μπαταρίες ή αντικαταστήστε τις με επαναφορτισμένες μπαταρίες.
3. Αφήστε τη συσκευή και τις μπαταρίες να κρυσώσουν.

Εάν δεν μπορεί να βρεθεί καμία βελτίωση με την επαναφορά του συστήματος προστασίας, τότε επικοινωνήστε με το τοπικό κέντρο σέρβις της Makita.

Φόρτιση USB

Υπάρχει η θύρα USB στη θήκη μπαταριών. Η θύρα USB εξάγει συνεχώς τάση 5 V σε κατάσταση λειτουργίας.

ΕΙΔΟΠΟΙΗΣΗ: Συνδέστε μόνο συσκευές που είναι συμβατές με τη θύρα τροφοδοσίας USB. Διαφορετικά μπορεί να προκαλέσει δυσλειτουργία στη συσκευή.

ΕΙΔΟΠΟΙΗΣΗ: Μη συνδέετε τη θύρα τροφοδοσίας USB αυτής της συσκευής στην υποδοχή USB του υπολογιστή σας. Μπορεί να προκαλέσει δυσλειτουργία.

ΕΙΔΟΠΟΙΗΣΗ: Πριν συνδέσετε τη συσκευή USB στη συσκευή, να δημιουργείτε πάντα αντίγραφα ασφαλείας των δεδομένων της συσκευής USB. Διαφορετικά, τα δεδομένα σας ενδέχεται να χαθούν με κάθε πιθανότητα.

ΕΙΔΟΠΟΙΗΣΗ: Όταν δεν χρησιμοποιείτε ή μετά τη φόρτιση, αφαιρέστε το καλώδιο USB και κλείστε το κάλυμμα.

ΣΗΜΕΙΩΣΗ: Η συσκευή ενδέχεται να μην παρέχει ρεύμα σε ορισμένες συσκευές USB.

Λειτουργία μνήμης

Μετά τη ρύθμιση της θερμοκρασίας ελέγχου, εάν ο χρήστης δεν λειτουργήσει εντός 5 δευτερολέπτων, η τρέχουσα ρύθμιση θα απομνημονευθεί. Την επόμενη φορά, η συσκευή ξεκινά με την ίδια ρύθμιση.

Εναλλαγή της μονάδας θερμοκρασίας

Μπορείτε να αλλάξετε τη μονάδα θερμοκρασίας °C (βαθμοί Κελσίου) ή °F (βαθμοί Φαρενάιτ) ακολουθώντας τη διαδικασία.

1. Ενεργοποιήστε τη συσκευή.
2. Πατήστε το κουμπί του διακόπτη ψύξης/θέρμανσης μέχρι τη μονάδα (°C ή °F) αρχίζει να αναβοσβήνει.
3. Πατήστε το κουμπί θερμοκρασίας συν ή το κουμπί μείωσης θερμοκρασίας για να επιλέξετε μονάδα.

4. Πατήστε το κουμπί του διακόπτη ψύξης/θέρμανσης ή αφήστε τη συσκευή για 5 δευτερόλεπτα χωρίς καμία λειτουργία. Η επιλογή της μονάδας έχει ολοκληρωθεί.

Ζώνη ώμου

▲ ΠΡΟΣΟΧΗ: Βεβαιωθείτε ότι η ζώνη ώμου έχει στερεωθεί σωστά. Διαφορετικά, υπάρχει κίνδυνος πτώσης.

▲ ΠΡΟΣΟΧΗ: Όταν μεταφέρεται την συσκευή κρατάτε την ακόμα και αν χρησιμοποιείται τη ζώνη ώμου. Η μεταφορά της συσκευής μόνο με την ζώνη ώμου κάνει την συσκευή άσταθη. Η ζώνη ώμου μπορεί να αποκολληθεί ή η συσκευή να χτυπήσει άλλα αντικείμενα και να προκαλέσει τραυματισμό.

1. Περάστε τη ζώνη μέσα από τη λαβή μεταφοράς.
2. Κουμπώστε τη ζώνη.

► Fig.5

Κωδικός λάθους

Για τα συγκεκριμένα σφάλματα, η ένδειξη θερμοκρασίας εμφανίζει τον ακόλουθο κωδικό.

Κωδικός λάθους	Το μανουάλ
F1	Η προστασία από κλίση είναι ενεργή. Ανατρέξτε στην ενότητα για τη λειτουργία προστασίας από κλίση.
F2	Εξαντλείται η μπαταρία.
F3	Η τάση εισόδου είναι χαμηλή. Ανατρέξτε στην παράγραφο για την προστασία χαμηλής τάσης.
F4	Η τάση εισόδου είναι υψηλή. Ανατρέξτε στην παράγραφο για την προστασία από υπέρταση.
Κωδικός σφάλματος εκτός από τους παραπάνω	Απενεργοποιήστε και επανεκκινήστε τη συσκευή. Εάν το σφάλμα εξακολουθεί να μην βελτιωθεί, μεταφέρετε τη συσκευή σε εξουσιοδοτημένα ή εργοστασιακά κέντρα σέρβις της Makita.

ΣΥΝΤΗΡΗΣΗ

▲ ΠΡΟΣΟΧΗ: Πριν επιχειρήσετε να εκτελέσετε οποιαδήποτε εργασία επιθεώρησης ή συντήρησης, θα πρέπει πάντα να απενεργοποιείτε και να αποσυνδέετε τη συσκευή από το ρεύμα, και να αφαιρείτε την μπαταρία.

▲ ΠΡΟΣΟΧΗ: Μην ψεκάζετε και μην ρίχνετε νερό στη συσκευή κατά τον καθαρισμό. Μην πλένετε με λάστιχο. αποφύγετε να μπει νερό μέσα στη συσκευή.

ΕΙΔΟΠΟΙΗΣΗ: Μην χρησιμοποιείτε ποτέ βενζίνη, διαλυτικό, οινόπνευμα ή άλλες παρόμοιες ουσίες. Μπορεί να προκληθεί αποχρωματισμός ή παραμόρφωση, ή να δημιουργηθούν ρωγμές.

Για να διατηρήσετε τη ΑΣΦΑΛΕΙΑ και την ΑΞΙΟΠΙΣΤΙΑ του εργαλείου, οι επισκευές και οποιαδήποτε άλλη συντήρηση ή προσαρμογή θα πρέπει να πραγματοποιείται από

τα Κέντρα Επισκευών του Εργοστασίου Makita ή από εξουσιοδοτημένους αντιπροσώπους, και πάντα με χρήση ανταλλακτικών Makita.

Καθαρισμός

- Καθαρίζετε τακτικά τον λεκέ λαδιού στο θάλαμο.
- Καθαρίστε το εσωτερικό του θαλάμου για να αποφύγετε τη μυρωδιά.
- Καθαρίζετε τακτικά τη σκόνη στο φίλτρο του σφουγγαριού για να βελτιώσετε την απόδοση ψύξης.
- Η λωρίδα στεγανοποίησης του επάνω καλύμματος είναι εύκολο να λερωθεί, καθαρίστε την έγκαιρα.

Απόψυξη

Για να ξεπαγωώσετε, κλείστε το ρεύμα και περιμένετε μέχρι να λιώσει ο παγετός. Στη συνέχεια σκουπίστε το νερό.

Καθαρισμός του σφουγγαριού φίλτρου

▲ ΠΡΟΣΟΧΗ: Αφού καθαρίσετε το σφουγγάρι φίλτρο, φροντίστε να το ξαναεγκαταστήσετε στη συσκευή. Η λειτουργία της συσκευής χωρίς το σφουγγάρι φίλτρο μπορεί να προκαλέσει δυσλειτουργία.

1. Σύρετε το κάλυμμα του φίλτρου προς την κατεύθυνση του βέλους που φαίνεται στην εικόνα και, στη συνέχεια, αφαιρέστε το κάλυμμα του φίλτρου.
2. Αφαιρέστε το φίλτρο σφουγγαριού, καθαρίστε το φίλτρο σφουγγαριού.

► Fig.6

3. Τοποθετήστε το σφουγγάρι φίλτρο και το κάλυμμα του φίλτρου πίσω.

► Fig.7

ΠΡΟΑΙΡΕΤΙΚΑ ΕΞΑΡΤΗΜΑΤΑ

▲ ΠΡΟΣΟΧΗ: Αυτά τα εξαρτήματα ή προσαρτήματα συνιστώνται για χρήση με το εργαλείο Makita που αναφέρεται στο παρόν εγχειρίδιο. Η χρήση άλλων εξαρτημάτων ή παρελκόμενων μπορεί να επιφέρει κίνδυνο τραυματισμού. Χρησιμοποιείτε τα εξαρτήματα ή τα παρελκόμενα σύμφωνα με την προβλεπόμενη χρήση τους και μόνο.

Αν χρειαστείτε οποιαδήποτε βοήθεια για περισσότερες λεπτομέρειες σχετικά με αυτά τα ανταλλακτικά, απευθυνθείτε στο τοπικό σας Κέντρο Εξυπηρέτησης Makita.

- Αντάπτορας εναλλασσόμενου ρεύματος
- Αυθεντική μπαταρία και φορτιστής Makita

ΣΗΜΕΙΩΣΗ: Ορισμένα στοιχεία του καταλόγου μπορεί να περιλαμβάνονται στο πακέτο του εργαλείου ως βασικά εξαρτήματα. Ενδέχεται να διαφέρουν ανάλογα με τη χώρα.

UYARI

Bu cihaz, güvenli kullanımıyla ilgili talimatları verilmesi, gözetim altında bulundurulması ve tehlikelerinin anlatılması durumlarında, 8 yaş ve üzeri çocuklar ve fiziksel, duyuşsal veya zihinsel yetenekleri kısıtlı veya deneyim ve bilgi eksikliği olan kişiler tarafından kullanılabilir. Çocukların ağıt ile oynamamaları gerekir. Temizlik ve kullanıcı bakımı gözetimsiz çocuklar tarafından yapılmamalıdır.

TEKNİK DEĞERLER

Model:	CW003G	
Kapasitesi	7 L	
Giriş	Pil kartuşu	D.C. 18 V / D.C. 36 V
	AC adaptörü (İsteğe bağı aksesuar)	AC adaptörünün üzerindeki göstereye bakın. (Giriş voltajı ülkeye göre deęişiklik gösterir.)
	Çakmak adaptörü	D.C. 12 V / D.C. 24 V
Şok önleyici koruma sınıfı	III	
İklim türü	SN / N / ST / T	
İzolasyon malzemesi / Köpürtücü malzeme	Poliüretan köpük / Siklopentan (C ₅ H ₁₀)	
Soğutucu ağışkan	R-1234yf (24 g)	
Çalışma gücü	Soğutma gücü 65 W, ısıtma gücü 31 W	
Ölçüler (U × G × Y)	Dış boyutları	456 mm × 245 mm × 308 mm (taşıma kolu hariç)
	İç mekan	210 mm × 150 mm × 230 mm
Net ağırlık	9,4 kg (BL4080F ile) / 7,5 kg (pilsiz)	
Koruma derecesi	IPX4 (sadece pil takımıyla çalışır)	
Seçilebilir kumanda sıcaklığı	Soğutma modu	-18 °C, -15 °C, -10 °C, -5 °C, 0 °C, 5 °C, 10 °C (0 °F, 5 °F, 15 °F, 25 °F, 30 °F, 40 °F, 50 °F)
	Isıtma modu	30 °C, 35 °C, 40 °C, 45 °C, 50 °C, 55 °C, 60 °C (85 °F, 95 °F, 105 °F, 115 °F, 120 °F, 130 °F, 140 °F)
USB güç kaynağı girişi	Tıp A / Çıkış voltajı D.C. 5 V / Çıkış akımı DC 2,4 A	

- Devam eden araştırma ve geliştirme programımız sebebiyle buradaki teknik deęerler haber verilmeksizin deęişikliğe tabidir.
- Teknik deęerler ülkeden ülkeye deęişebilir.

Kullanılabilen pil kartuşu ve şarj cihazı

D.C.18 V Modeli	Pil kartuşu	BL1815N / BL1820B / BL1830B / BL1840B / BL1850B / BL1860B
	Şarj cihazı	DC18RC / DC18RD / DC18RE / DC18SD / DC18SE / DC18SF / DC18SH / DC18WC
D.C.36 V Modeli	Pil kartuşu	BL4020 / BL4025 / BL4040 / BL4050F / BL4080F
	Şarj cihazı	DC40RA / DC40RB / DC40RC

- Yukarıda bahsi geçen pil kartuşları ve şarj cihazlarından bazıları ikamet ettiğiniz bölgeye göre mevcut olmayabilir.

▲ UYARI: Yalnızca yukarıda listelenen pil kartuşlarını ve şarj cihazlarını kullanınız. Başka herhangi bir pil kartuşunun ve şarj cihazının kullanılması yaralanma ve / veya yangına yol açabilir.

Çalışma süresi

NOT: Çalışma süreleri pil tipine, şarj durumuna ve kullanım durumuna göre değişiklik gösterebilir.

Gerilim	Pil kartuşu	Her bir kontrol sıcaklığı için çalışma süresi (saat)								
		Ortam sıcaklığı 30 °C (85 °F)					Ortam sıcaklığı 0 °C (30 °F)			
		-18 °C (0 °F)	-10 °C (15 °F)	0 °C (30 °F)	5 °C (40 °F)	10 °C (50 °F)	30 °C (85 °F)	40 °C (105 °F)	50 °C (120 °F)	60 °C (140 °F)
18 V	BL1815N	0,5	1,0	1,5	2,0	2,5	1,5	1,5	1,0	1,0
	BL1820B	1,0	1,5	2,0	2,5	3,0	2,5	2,0	1,5	1,5
	BL1830B	1,5	2,0	2,5	3,5	4,5	3,5	2,5	2,5	2,0
	BL1840B	2,5	3,5	4,0	5,5	6,5	5,0	3,5	3,5	3,0
	BL1850B	3,0	4,5	5,0	7,0	8,5	6,5	4,5	4,5	4,0
	BL1860B	3,5	5,0	6,0	8,5	10,0	7,5	6,0	5,0	4,5
36 V	BL4020	2,5	3,0	5,5	6,5	7,5	5,0	4,0	3,0	2,5
	BL4025	3,5	4,0	7,0	8,5	10,0	6,5	5,0	3,5	3,5
	BL4040	5,5	7,0	11,5	13,5	16,0	10,5	8,0	6,0	5,5
	BL4050F	7,0	8,5	14,0	16,5	20,0	13,5	10,0	7,5	7,0
	BL4080F	11,5	14,0	23,0	27,0	32,0	21,5	16,5	12,0	11,5

Semboller

Aşağıdakiler, ekipman için kullanılabilir sembollerini göstermektedir. Kullanmadan önce bunların anlamını öğrendiğinizden emin olun.



Kullanım talimatını okuyun.



Ni-MH
Li-ion

Sadece AB ülkeleri için
Ekipmanda zararlı parçaların bulunması nedeniyle atık elektrik / elektronik ekipmanlar, akümülatörler ve piller çevre ve insan sağlığını olumsuz yönde etkileyebilir. Elektrikli ve elektronik aletleri veya pilleri ev atıklarıyla bertaraf etmeyin!
Atık Elektrikli ve Elektronik Cihazlar ile Akümülatörler ve Piller ve Atık Akümülatörler ve Piller hakkında Avrupa Direktifi ve ayrıca söz konusu mevzuatların ulusal hukuka adaptasyonu ile ilgili uygulamalara uyarınca, atık elektrikli ekipman, piller ve akümülatörler ayrı olarak depolanmalı ve çevre koruma yönetmeliklerine uygun olarak işlenen belediye atıkları toplama noktasına sevk edilmelidir.
Bu, ekipmanın üzerine yerleştirilen üstü çizilmiş tekerlekli kutu sembolü ile ifade edilir.



Dikkat: yangın riski var.



Suyu doğrudan bölmeye doldurmayın.
Cihazı suya batırmayın. Cihazın üzerine su dökmeyin. Aksi takdirde elektrik çarpması veya arıza meydana gelebilir.

GÜVENLİK UYARILARI

- Cihaz aşağıdakiler**
 - Araçlarda işlem yapma
 - Yiyecekleri soğutma ve derin dondurma.
 - Yalnızca pil takımıyla çalıştırıldığında kamp kullanımına uygunudur.
- Bu cihaz ALEVLENEBİLİR SOĞUTUCULAR kullanır. Kullanım için bu talimatları okuyun ve uyun. Servis merkezimizden servis isteyin. Cihazı atarken, ALEVLENEBİLİR SOĞUTUCULARIN atılmasıyla ilgili yerel yönetmeliklerinize uyun.**
- UYARI: Cihaz mahfazasındaki havalandırma deliklerini tıkanıklıklardan uzak tutun.**
- UYARI: Buz çözme işlemini hızlandırmak için üretici tarafından tavsiye edilenler dışında mekanik cihazlar veya başka aletler kullanmayın.**
- UYARI: Soğutucu akışkan devresine zarar vermeyin.**
- UYARI: Cihazın gıda saklama bölmeleri içinde üretici tarafından tavsiye edilen tipte olmayan elektrikli cihazları kullanmayın.**
- Cihazın içinde yanıcı yalıtım üfleme gaz bulunmaktadır. Cihazı atarken, yanıcı yalıtım üfleme gazlarının atılmasıyla ilgili yerel düzenlemeleri takip edin.**
- Cihazın içinde yanıcı itici gaz içeren aerosol kutuları gibi patlayıcı maddeler saklamayın.**

9. **Cihaz, ev ve benzeri uygulamalarda kullanılmak üzere tasarlanmıştır**
 - Mağazalar, ofisler ve diğer çalışma ortamlarındaki personel mutfak alanlarında;
 - Çiftlik evleri ve müşteri oteller, moteller ve diğer konut tipi ortamlarda;
 - Yatak ve kahvaltı tipi ortamlarında;
 - Yemek servisine benzeri perakende dışı gibi benzeri uygulamalarda kullanılmak üzere tasarlanmıştır.
10. **BESLEME KABLOSU hasar görürse,değiştirilecek kablo üreticiden veya servis acentesinden temin edilebilen özel bir kablo veya tertibat olmalıdır.**
11. **UYARI: Çocuk sıkışma riski. Eski buzdolabınızı veya dondurucunuzu atmadan önce:**
 - * Kapıları çıkarın.
12. **Ünitenin etrafındaki ve üstündeki montaj boşluğu 15 mm'den az olmamalıdır.**
13. **Cihazı yerleştirirken güç kablosunun takılmadığından veya hasar görmediğinden emin olun.**
14. **Cihazın arkasına birden fazla portatif priz veya portatif güç kaynağı yerleştirmeyin.**
15. **Cihazın imhası.**



Bu işaret, bu ürünün AB genelinde diğer evsel atıklarla birlikte atılmaması gerektiğini gösterir. Kontrolsüz atık imhasından çevreye veya insan sağlığına olası zararı önlemek için, malzeme kaynaklarının sürdürülebilir yeniden kullanımını teşvik etmek için sorumlu bir şekilde geri dönüştürün. İzolasyon üfleme gazı yanıcıdır. Cihazı yalnızca yetkili bir atık imha merkezinde imha işlemini gerçekleştirin. Aleve maruz bırakmayın.

ÖNEMLİ NOTLAR

1. **Kullanmadan önce kullanım kılavuzunu dikkatle okuyun.**
2. **Kullanılan voltaj aralığının isim plakasında belirtilenle aynı olup olmadığını, güç kablosu fişinin sokete uygun konulup konulmadığını kontrol edin ve soketin iyi topraklandığından emin olun.**
3. **Cihaz kullanmazsa bile, cihazı ters koymayın veya 15°'nin üzerinde eğmeyin.** Aksi takdirde arıza oluşabilir.
4. **Cihazı taşırken üst kapağı yukarı bakacak şekilde tutun. Cihazı ters olarak taşımayın.** Aksi takdirde arıza oluşabilir.
5. **Elektrik çarpmasını önlemek için cihazı suya veya başka sıvılara maruz bırakmayın. Yağmura maruz bırakmayın.**
6. **Temizlik veya kullanım sırasında pili çıkarın ve elektrik fişini prizden çekin.**
7. **Üretici tarafından tavsiye edilmeyen herhangi bir aksesuar kullanılamaz.**
8. **Cihazı güneş altındaki arabaya veya ısıtma malzemeleri gibi sıcak yerlere koymayın.** Soğutma performansı düşebilir veya gaz kaçağı yangına neden olabilir.
9. **Cihazı gazlı cihazların yanına koymayın.** Soğutma performansı düşebilir veya gaz kaçağı yangına neden olabilir.
10. **Kompresörün hasar görmesini önlemek için güç düğmesini sık sık (her seferinde en az 5 dakika) çalıştırmayın.**
11. **Yangını veya kısa devreyi önlemek için cihazın içine metal folyo veya diğer iletken malzemeleri sokmayın.**
12. **Ürünü temizliği için kimyasal deterjan ve sert alet kullanmayın.**
13. **Fişi "DC IN" girişine tamamen takın.** Aksi takdirde, fişte deforme olabilir veya yangına neden olabilir.
14. **Sürüş sırasında cihazı çalıştırmayın.** Aksi takdirde kazaya neden olabilir.
15. **Araç pil kapasitesi azaldığında, motor çalışır durumdayken cihazı kullanın. Cihazı kullandıktan sonra, araç pilini yüklenmemesi için çakmak prizini çekin.**
16. **AC adaptörünü dış mekanlarda kullanmayın.** Aksi takdirde elektrik çarpması meydana gelebilir.
17. **AC adaptörü ve çakmak adaptörünü kötüye kullanmayın.**
18. **AC adaptörünün fişini ve çakmak adaptörünün fişini temizleyin.** Fişe yapışan su veya tuz gibi kirler paslanmaya ve zayıf iletkenliğe, deformasyona veya yangına neden olabilir.
19. **Çalıştırdıktan hemen sonra AC adaptörünün fişine ve çakmak adaptörüne dokunmayın.** Çok sıcak olabilirler ve cildinizi yakabilirler.
20. **Cihazı sökmeysin.**
21. **Cihazı kullanırken araç pilini şarj etmeyin.** Ürüne kabul edilemez voltaj uygulanabilir, bu da arıza veya yangınla sonuçlanabilir.
22. **Cihazın yanında yanıcı püskürtücü kullanmayın.** Aksi takdirde yangına neden olabilir.
23. **Çalışma sırasında cihazın içinekilere, özellikle metalden yapılmış olanlara ıslak elle dokunmayın.** Bunu yapmak soğuk ısırmasına neden olabilir.
24. **Fişi ıslak veya yağlı elle tutmayın.** Aksi takdirde elektrik çarpması meydana gelebilir.
25. **Cihazın içine ilaç veya akademik malzeme gibi maddeler koymayın.** Cihaz, sıkı sıcaklık kontrolü gerektiren materyalleri depolayamaz.
26. **Bu ürünü merdiven veya sandalye olarak kullanmayın.** Düşmelere ve yaralanmalara yol açabilir.
27. **Küçük çocukların ve evcil hayvanların bu aletle oynamasına izin vermeyin. Cihazı saklarken çocukların erişmeyeceği bir yerde saklayın.**

28. **Cihaza yiyecek ve içecekleri gereğinden fazla doldurmayın.** Soğutma performansı azalabilir ve bu da yiyecek ve içeceklerin çürütmesine neden olabilir.
29. **Yiyecekleri ve içecekleri soğuk veya sıcak tutarken pilin bitmesine dikkat edin. Açılmış yiyecekleri uzun süre saklamayın.** Yiyecek ve içecekler bozulabilir.
30. **Cihazdaki buz veya donmayı gidermek için bıçak veya tornavida kullanmayın.** Aksi takdirde, cihazın iç kısmı hasar görebilir ve arızaya neden olabilir ya da ürünle birlikte verilen gaz veya yağ fışkırabilir.
31. **Motor jeneratörünün DC çıkışını (DC) güç kaynağı olarak kullanmayın.** Aksi takdirde bir başarısızlığa neden olabilir.
32. **Cihazın içine doğrudan su vb. koymayın.** Cihazın içine su girer ve arızaya neden olabilir. Haznede su birikmişse, yumuşak bir bezle silin.
33. **Üst kapağı kapatıp açarken parmağınızı sıkıstırmamaya dikkat edin.**
34. **Hazneye kolay bozulan şeyler koymayın.** Yiyecek veya içecek bozulabilir.
35. **Isıtma modunda çalışırken, uzun süre elinizle cihazın iç kısmına dokunmayın.** Düşük sıcaklıkta yanma riski vardır.
36. **Cihaza yiyecek veya içecek koyarken bölme içini temiz tutun.** Gıda zehirlenmesi riski vb.
37. **Bu cihazı buzdolabı aracında veya buzdolabı bölmesinde kullanmayın.** Çiy yoğunlaşması, buzdolabı aracında ve buzdolabı bölmesinde kolaylıkla meydana gelecek, su damlacıklarının cihazın üzerine düşmesine ve arızalara neden olabilir.
38. **Evcil hayvan gibi canlıları cihazın içine koymayın.** Bu cihaz canlıları kurtaramaz.
39. **Kırık torbaya soğuk madde koymayın.** Cihaza soğuk madde sızarsa, cihazın metal kısmı paslanmış olabilir. Soğuk madde sızarsa, nemli yumuşak bir bezle silip ardından yumuşak bezle kurulayın.
40. **Cihazın ağırlığı nedeniyle düşmemesi önlemek için omuz bandını sıkıca takın.** Aksi takdirde cihaz düşebilir ve yaralanmaya neden olabilir.
41. **Cihaza yiyecek ve içecek koymadan önceden soğuk veya sıcak bir şey koyun.** Bu cihaz kısa sürede soğutamaz veya ısıtamaz.
42. **Cihazı arabada kullanırken, cihazı bagaj alanı veya arka koltukların ayakları gibi sabit bir yere kurduğunuzdan emin olun ve sabitleyin. Cihazı dengesiz bir durumda koltuğa yerleştirmeyin.** Sürüş sırasında araç aniden çalışır veya durursa, cihaz devrilir ve hareket ederek yaralanmaya neden olabilir.
43. **Cihazı taşırken sıkıca tutun.** Aksi takdirde cihaz düşebilir ve arızaya neden olabilir veya ayağınızı üzerine düşerek yaralanmaya neden olabilir.
44. **Tozlu ortamlarda kullanırken sünger filtreyi daha sık temizleyiniz.** Tozlu ortamlar sünger filtresinin kolayca tıkanmasına ve yanmasına neden olabilir.

CIHAZ PİLLİ İÇİN GÜVENLİK UYARILARI

Pille çalışan cihazın kullanımı ve bakımı

1. **İstemeden çalıştırmayı önleyin. Pil grubunu bağlamadan önce, cihazı yerden kaldırmadan veya taşımadan önce şalterin kapalı olduğundan emin olun.** Cihazı parmağınızın şalterin üzerinden veya cihaza enerji verilmişken taşımak kazalara davetiye çıkarır.
2. **Herhangi bir ayarlama yapmadan, aksesuarları değiştirmeden ya da cihazı saklamadan önce pil grubunu cihazdan ayırın.** Bu tür önleyici güvenlik tedbirleri, cihazı kazara çalıştırma riskini azaltır.
3. **Sadece üretici tarafından belirtilen şarj cihazıyla şarj edin.** Bir pil grubuna uygun olan şarj aleti başka bir pil grubuyla kullanıldığı zaman yangın riski oluşturabilir.
4. **Cihazları sadece özel olarak belirlenmiş pil grubuyla kullanın.** Başka herhangi bir pil grubunun kullanılması yaralanma ve yangın riski oluşturabilir.
5. **Pil grubu kullanılmadığı zaman, pil grubunu bir kutup ile diğeri arasında bağlantı yapabilecek ataş, madeni para, anahtar, çivi, vida veya diğer küçük metal cisimlerden uzak tutun.** Pil kutuplarını kısa devre etmek yanıklara veya yangına yol açabilir.
6. **Yanlış kullanım şartlarında pilden sıvı kaçacağı olabilir, temas etmeyin. Yanlışlıkla temas olursa suyla yıkayın. Sıvı gözlerle temas ederse ayrıca bir doktordan yardım isteyin.** Pilden sızan sıvı iritasyon veya yanıklara yol açabilir.
7. **Hasarlı veya modifiye edilmiş bir pil grubu ya da cihazı kullanmayın.** Hasar görmüş ya da değiştirilmiş piller öngörülemeyen sebeplerle yangına, patlamaya ya da yaralanmaya sebep olabilir.
8. **Pil grubunu ya da cihazı ateşe veya aşırı sıcaklığa maruz bırakmayın.** Ateş veya 130 °C'nin üzerindeki sıcaklığa maruziyet patlamaya yol açabilir.
9. **Tüm şarj talimatlarını izleyin. Cihaz talimatlarında belirtilen sıcaklık aralığının dışında pil takımını şarj etmeyin.** Yanlış veya belirtilen aralığın dışındaki sıcaklıklarda şarj etmek pile zarar verebilmekte ve yangın riskini artırabilmektedir.
10. **Yalnızca aynı yedek parçaları kullanan kalifiye bir tamirci tarafından servis uygulanmasını sağlayın.** Bu, ürün güvenliğinin korunmasını sağlayacaktır.
11. **Cihazı ya da pil grubunu kullanım ve bakım talimatlarında gösterilenin haricinde modifiye etmeyin veya tamir etmeye çalışmayın.**

Pil kartuşu ile ilgili önemli güvenlik talimatları

- Pil kartuşunu kullanmadan önce tüm talimatları (1) pil şarj aleti, (2) pil ve (3) pili kullanan ürün üzerindeki uyarı işaretlerini okuyun.**
- Pil kartuşunu sökmeyin veya kurcalamayın.**
Bu; yangın, aşırı ısı ya da patlama ile sonuçlanabilir.
- Çalışma süresi aşırı derecede kısalsa cihazı derhal durdurun. Aşırı ısınma, yanık ve hatta patlama riski meydana gelebilir.**
- Elektrolit gözlerinize girerse temiz suyla yıkayın ve derhal tıbbi tedavi alın. Görme duyunuzu kaybedebilirsiniz.**
- Pil kartuşunu kısa devre etmeyin:**
 - Kutuplara herhangi bir iletken malzemeyle dokunmayın.**
 - Pil kartuşunu içinde çiviler, madeni paralar gibi metal cisimlerin olduğu kaplarda saklamayın.**
 - Pil kartuşunu suya veya yağmura maruz bırakmayın.**

Pilin kısa devre olması, fazla akım geçişine, aşırı ısınmaya, yanıklara ve hatta delinmeye yol açabilir.
- Cihazı ve pil kartuşunu sıcaklığı 50 °C'ye (122 °F) ulaşabileceği veya bu sıcaklığı aşabileceği yerlerde saklamayın ve kullanmayın.**
- Ciddi bir şekilde hasar görmüş veya tamamen yıpranmış olsa bile pil kartuşunu yakmayın. Pil kartuşu ateşe atıldığında patlayabilir.**
- Pil kartuşunu çivilemeyin, kesmeyin, çarpmayın, fırlatmayın, düşürmeyin ya da sert bir nesneyi pil kartuşuna vurmeyin. Bu türde bir davranış; yangın, aşırı ısı ya da patlama ile sonuçlanabilir.**
- Hasarlı bir pili kullanmayın.**
- Cihazdaki lityum iyon piller Tehlikeli Maddeler Mevzuatı şartlarına tabidir.**
Örn. üçüncü firmalar, nakliye acentaları tarafından ticari nakliye işlemlerinde ambalajlama ve etiketleme ile ilgili özel şartlara uyulmalıdır. Gönderilen ürünün hazırlığında bir tehlikeli madde uzmanına başvurulması gerekmektedir. Lütfen aynı zamanda daha detaylı ulusal yönetmeliklere uyun.
Açık kontak uçlarını bantlayın veya maskeleyin ve pili ambalaj içinde hareket edemeyecek şekilde sarın.
- Pil kartuşunu atarken, cihazdan çıkarın ve güvenli bir yere atın. Pilin imhası ile ilgili yerel yönetmeliklerinize uyun.**
- Bu pilleri sadece Makita tarafından belirtilen ürünlerle birlikte kullanın.** Pillerin uygun olmayan ürünlere takılması yangın, aşırı ısınma, patlama veya elektrolit kaçağına yol açabilir.
- Cihaz uzun bir süre kullanılmıyorken, pil cihazdan çıkarılmalıdır.**
- Kullanım sırasında ve sonrasında pil kartuşu, yanıklara ya da düşük sıcaklık yanıklarına yol açabilecek şekilde ısınabilir. Sıcak pil kartuşlarını tutarken dikkatli olun.**
- Kullanımdan hemen sonra cihazın terminaline dokunmayın çünkü yanıklara neden olabilecek kadar ısınabilir.**
- Pil kartuşunun kutuplarına, deliklerine ve kanallarına parçacıkların, tozun ya da toprağın yapışmasına izin vermeyin. Yoksa cihazın veya pil kartuşunun performansının düşmesine veya bozulmasına neden olabilir.**
- Cihaz, yüksek voltajlı elektrik hatlarının yakınında kullanımı desteklemediği sürece, pil kartuşunu yüksek voltajlı elektrik hatlarının yakınında kullanmayın. Yoksa cihazın veya pil kartuşunun arızalanmasına veya bozulmasına yol açabilir.**
- Pili, çocuklardan uzakta tutun.**

BU TALİMATLARI SAKLAYIN.

⚠ DİKKAT: Yalnızca orijinal Makita pilleri kullanın. Orijinal olmayan veya değiştirilmiş Makita pillerinin kullanımı pilin patlamasına ve yangın, kişisel yaralanma ve hasara yol açabilir. Ayrıca, Makita cihazı ve şarj cihazı için Makita garantisini geçersiz kılacaktır.

Maksimum pil ömrünü korumak için ipuçları

- Pil kartuşunu tamamen deşarj olmadan önce şarj edin. Cihazın enerjisinin azaldığını fark ettiğinizde daima cihazı kesin durdurun ve pil kartuşunu şarj edin.**
- Tamamen şarj edilmiş bir pil kartuşunu asla tekrar şarj etmeyin. Aşırı şarj pil ömrünü kısaltır.**
- Pil kartuşunu 10 °C - 40 °C (50 °F - 104 °F) arasındaki oda sıcaklığında şarj edin. Sıcak bir pil kartuşunu şarj etmeden önce soğumaya bırakın.**
- Pil kartuşunu kullanmadığınızda, cihazdan veya şarj cihazından çıkarın.**
- Pil kartuşunu uzun süre kullanmayacaksanız (altı aydan fazla) şarj edin.**

PARÇA TANIMI

► Fig.1

1	Kontrol Paneli	2	Pil kapağı
3	LED ışığı	4	Üst kapak
5	Üst kapak kancası	6	Açıcı
7	Taşıma kolu	8	"DC GİRİŞİ" soketi
9	Filtre kapağı	10	USB güç kaynağı girişi
11	Güç düğmesi	12	Soğutma / Isıtma botunu
13	Sıcaklık göstergesi	14	Pil göstergesi
15	Sıcaklık azaltma botunu	16	Sıcaklık artırma botunu
17	"DC IN" lambası	18	Sıcaklık ünitesi
19	Isıtma modu lambası	20	Soğutma modu lambası

ÇALIŞMA ŞEKLİ

⚠ DİKKAT: Hazneye kolay bozulan şeyler koymayın. Yiyecek veya içecek bozulabilir.

NOT: Cihazı yüksek nemli ortamda çalıştırırken cihazda çiy yoğunlaşması oluşabilir. Bu, cihazla ilgili bir arıza değildir. Cihazdaki yoğunlaşmayı silmek için kuru bez kullanın.

1. Güç kaynağının bağlanması

A) Pil

⚠ DİKKAT: Pil kartuşunu takmadan veya çıkarmadan önce daima cihazı kapatın.

⚠ DİKKAT: Pil kartuşunu takarken veya çıkarırken cihazı ve pil kartuşunu sıkı tutun. Cihaz ve pil kartuşunu sıkı tutmamak bunların elinizden kayıp düşmesine ve cihaz ile pil kartuşunun hasara uğramasına ve kişisel yaralanmaya yol açabilir.

⚠ DİKKAT: Pil kapağını açarken veya kapatırken parmaklarınızı sıkıştırmamaya dikkat edin.

⚠ DİKKAT: Pil kartuşu ve terminaller arasına parmaklarınızı ikıştırmamayın. Kesik yaralanmasına neden olabilir.

Pil kartuşunu takmak için pil kapağını açın. Pil kartuşu üzerindeki dili yuva içindeki oluğa hizalayın ve yerine kaydırın. Küçük bir tık sesiyle tamamen yerine oturup kilitleninceye kadar yerleştirin. Ardından pil kapağını kapatın. Pil kartuşunu çıkarmak için kartuşun önündeki düğmeyi kaydırırken kartuşu cihazdan kaydırarak çekin.

► Fig.2 1. Kırmızı gösterge 2. Düğme 3. Pil kartuşu

⚠ DİKKAT: Pil kartuşunu daima kırmızı gösterge görülemeyecek şekilde tamamen yerine takın. Aksi takdirde, yanlışlıkla cihazdan düşerek sizi veya çevrenizdekileri yaralayabilir.

⚠ DİKKAT: Pil kartuşunu zorlayarak takmayın. Kartuşu kolayca kaymıyorsa doğru yerleştirilmemiş demektir.

B) AC adaptörü

Opsiyonel aksesuarlar

Cihazı AC gücüyle kullanırken, cihazla birlikte verilen AC adaptörünü kullanın. Fişi cihazın "DC IN" girişine takın ve diğer ucunu diğer bir prize takın.

Cihaz AC adaptöründen gelen güçle çalıştığıında "DC IN" lambası yanar.

C) Çakmak adaptörü

Cihazı çakmak soketi ile kullanırken, cihazla birlikte verilen çakmak adaptörünü kullanın. Fişi cihazın "DC IN" girişine takın ve ardından diğer ucunu çakmak soketine takın.

Cihaz çakmak adaptöründen güç alarak çalışırken "DC IN" lambası yanar.

⚠ DİKKAT: Fişi "DC IN" girişine tamamen takın. Aksi takdirde, fişte deforme olabilir veya yangına neden olabilir.

⚠ DİKKAT: Güç kablosu takılı değilken daima "DC IN" soket kapağını sıkıca kapatın. Aksi takdirde yabancı nesnelere cihaz girerek arızaya neden olabilir.

NOT: Cihaz güç beslemesini değiştirdiğinde, kompresörü korumak için kompresör yaklaşık 3 dakika duracaktır.

NOT: Cihazı kapatıldıktan sonra kompresörün koruması nedeniyle kompresörün yeniden devreye girmesi yaklaşık 3 dakika sürer.

NOT: Güç düğmesine basma dışında herhangi bir yolla cihaz durursa, AC adaptörünün veya çakmak adaptörünün güç kaynağı geri geldiğinde cihaz otomatik olarak açılır.

2. Cihazın açılması

Cihazı açmak için güç botuna basın. Cihazı kapatmak için güç botuna tekrar basın.

3. Soğutma / Isıtma modunun değiştirilmesi

Çalışma modunu değiştirmek için soğutma / ısıtma anahtarı botuna basın.

- Cihaz soğutma modunda çalışırken soğutma modu lambası yanar.
- Cihaz ısıtma modunda çalışırken ısıtma modu lambası yanar.

Sıcaklık göstergesi kontrol sıcaklığını yanıp söner.

4. Kontrol sıcaklığının seçilmesi

Kontrol sıcaklığını seçmek için sıcaklık artırma botuna veya sıcaklık düşürme botuna basın. Seçilebilir kontrol sıcaklığı için "ÖZELLİKLER" bölümüne bakın.

Cihaza herhangi bir işlem yapılmadan 5 saniye sonra soğutmaya / ısıtmaya başlar, ardından kontrol sıcaklığı yanıp sönmeyi durdurur ve sıcaklık göstergesi mevcut sıcaklığı gösterir.

Cihaz, mevcut sıcaklık kontrol sıcaklığına ulaştığında soğutmayı / ısıtmayı durdurur.









Verimli soğutma için ipuçları

- Üst kapağın uzun süre açık kalması, bölme içindeki sıcaklığın önemli ölçüde artmasına neden olabilir.
- Yiyeceklerle temas edebilecek yüzeyleri ve erişilebilir drenaj sistemlerini düzenli olarak temizleyin.
- Çiğ et ve balığı, diğer yiyeceklerle temas etmeyecek veya üzerine damlamayacak şekilde bölmedeki uygun kaplarda saklayın.
- Hazne uzun süre boş bırakılırsa:
 - Cihazı kapatın.
 - Bölmenin buzunu çözün.
 - Bölmeyi temizleyin ve kurutun.
 - Bölme içinde küf oluşumunu önlemek için üst kapağı açık bırakın.

İŞLEV

Kalan pil kapasitesinin gösterilmesi









Pil göstergesi kalan pil kapasitesini gösterir. Kalan pil kapasitesi aşağıdaki tabloda gösterilmiştir.

Pil göstergesi durumu		Kalan kapasite
İşli	Kapalı	
		%50 ile %100
		20% ila 50%
		0% ila 20%
		Pili şarj edin.

(Sadece göstergeli pil kartuşları için)

Kalan pil kapasitesini göstermek için pil kartuşu üzerindeki kontrol tuşuna basın. Gösterge lambaları birkaç saniye boyunca yanacaktır.

► Fig.3 1. Gösterge lambaları 2. Kontrol düğmesi

Gösterge lambaları			Kalan kapasite
İşli	Kapalı	Yanıp sönmüyor	
			%75 ile %100
			%50 ila %75
			%25 ila %50
			%0 ile %25
			Pili şarj edin.
			Pil arızalanmış olabilir.

NOT: Kullanım koşulları ve ortam sıcaklığına bağlı olarak gösterge gerçek kapasiteden çok az farklı olabilir.

NOT: İlk (en sol) gösterge lambası, pil koruma sistemi çalışırken yanıp sönecektir.

Cihaz / pil koruma sistemi

Cihaz, koruma sistemiyle donatılmıştır. Bu sistem, cihaz ve pil ömrünü uzatmak için gücü otomatik keser. Cihaz veya pil, aşağıdaki koşullardan birine yerleştirilirse, çalışma sırasında cihaz otomatik olarak duracaktır.

- **Pil aşırı deşarj koruması**
Pil kapasitesi azaldığında, cihaz otomatik olarak duracaktır. Pil göstergesi pilin şarj edilmesi gerektiğini anlatır. Pilleri cihazdan çıkarın ve şarj edin.
- **Aşırı akım koruması**
Cihaz / pil anormal derecede yüksek akım çekecek şekilde çalıştırıldığında cihaz otomatik olarak duracaktır. Bu durumda, cihaza aşırı yük yapmaya neden olan uygulamayı duracaktır. Ardından cihazı yeniden başlatmak için açın.
- **Düşük voltaj koruması**
Araç giriş voltajı nominal voltajdan düşükse, koruma sistemi cihazı kapatır ve sıcaklık göstergesi bip sesiyle "F3"ü gösterir.
- **Aşırı voltaj koruması**
Giriş voltajı nominal voltajdan yüksekse, koruma sistemi cihazı kapatır ve sıcaklık göstergesi bip sesiyle "F4" ü gösterir.
- **Kısa devre koruması**
Kısa devre durumunda devrenin kısa devre koruma fonksiyonu vardır. Bu durumda cihazı Makita Yetkilisine veya Fabrika Servis Merkezlerine götürün.
- **Eğilme koruma fonksiyonu**
Cihaza eğilme koruma işlevi donatılmıştır. Cihazı soğutma modunda çalıştırırken, cihaz aşağıdaki açılardan birine yerleştirilirse cihaz otomatik olarak kapanır.
Cihaz, Şekil.A, B, C veya D'de gösterildiği gibi 30°'ye eşit veya daha fazla açıya sahip olduğunda, cihaz kapanır ve sıcaklık göstergesi bir süre "F1"i gösterir. Cihaz düz konuma geri döndükten sonra yeniden başlaması 3 dakika sürer.

► Fig.4

Diğer nedenlere karşı korumalar

Koruma sistemi, cihaza zarar verebilecek diğer sebepler için de tasarlanmış olup, cihazın otomatik olarak durmasını sağlayacaktır. Cihaz çalışırken geçici olarak dururan nedenleri ortadan kaldırmak için aşağıdaki adımların tümünü gerçekleştirin.

1. Cihazı kapatın ve ardından yeniden başlatmak için tekrar açın.
2. Pil(ler)i şarj edin veya şarj edilmiş pil(ler) ile değiştirin.
3. Cihazı ve Pil(ler)in soğumasını bekleyin.

Koruma sisteminin geri yüklenmesi herhangi bir iyileştirme bulunamazsa, yerel Makita Servis Merkezinizle iletişime geçin.

USB şarj

Pil bölümünde USB bağlantı noktası vardır. USB bağlantı noktası, çalışma durumunda sürekli olarak 5 V voltajı verir.

BİLGİ: USB güç kaynağı bağlantı noktasıyla uyumlu cihazlarla bağlayın. Aksi takdirde cihazın arızalanmasına neden olabilir.

BİLGİ: Cihazın USB güç kaynağı bağlantı noktasını bilgisayarınızın USB terminaline bağlamayın. Aksi takdirde arızalara neden olabilir.

BİLGİ: USB cihazını cihaza bağlamadan önce daima USB cihazındaki verilerinizi yedekleyin. Aksi takdirde verileriniz her ihtimale karşı kaybolabilir.

BİLGİ: Kullanmıyorken veya şarj ettikten sonra USB kablосunu çıkarın ve kapağı kapatın.

NOT: Cihaz, bazı USB cihazlarına güç sağlamayabilir.

Hafıza işlevi

Kontrol sıcaklığı ayarlandıktan sonra kullanıcı 5 saniye içinde işlem yapmazsa mevcut ayar hafızaya alınacaktır. Bir sonraki seferde, cihaz aynı ayarda başlar.

Sıcaklık ünitesin değiştirilmesi

Aşağıdaki prosedürü izleyerek sıcaklık ünitesini °C (santigrat derece) veya °F (Fahrenheit derece) arasında değiştirebilirsiniz.

1. Cihazı açın.
2. Ünite kapanana kadar soğutma / ısıtma anahtarı botuna basın (°C veya °F) yanıp sönmeye başlar.
3. Birimi seçmek için sıcaklık arttırma botuna veya sıcaklık düşürme botuna basın.
4. Soğutma / ısıtma anahtarı botuna basın veya cihazı herhangi bir işlem yapmadan 5 saniye bırakın. Ünite seçimi tamamlandı.

Omuz kemeri

⚠ DİKKAT: Omuz kemerinin düzgün bir şekilde takıldığından emin olun. Aksi takdirde düşerek kazaya yol açabilir.

⚠ DİKKAT: Cihazı taşıırken omuz kemerini kullanıyor olsanız bile cihazı tutmaya devam edin. Cihazın ancak omuz kemeri kullanılarak taşınması cihazın dengesini bozabilir. Omuz kemeri çıkabilir veya cihaz diğer nesnelere çarparak yaralanmaya neden olabilir.

1. Kemer taşıma kolundan geçirin.
2. Kemerı bağlayın.

► Fig.5

Hata kodu

Belirli hatalar için sıcaklık göstergesi aşağıdaki kodu gösterir.

Hata kodu	Konu
F1	Eğim koruması etkin. Eğim koruması işlevi için bölüme bakın.
F2	Pil bitiyor.
F3	Giriş voltajı düşük. Düşük voltaj koruması için bu paragrafa bakın.
F4	Giriş voltajı yüksek. Aşırı voltaj koruması için bu paragrafa bakın.
Yukarıdakilerin dışındaki hata kodları	Cihazı kapatın ve yeniden başlatın. Hata düzelmezse, cihazı Makita Yetkili Servislerine veya Fabrika Servis Merkezlerine götürün.

BAKIM

⚠ DİKKAT: Muayene veya bakım yapmadan önce daima cihazın kapalı, fişi çekilmiş ve pil kartuşunun çıkarılmış olduğundan emin olun.

⚠ DİKKAT: Temizlerken cihazın üzerine su püskürtmeyin veya dökmeyin. Hortumla yıkamayın; cihazın içine su girmesini önleyin.

BİLGİ: Asla benzin, tiner, alkol veya benzeri madde kullanmayın. Renk verme, deformasyon veya çatlaklar meydana gelebilir.

Ürünün GÜVENLİK ve GÜVENİLİRLİĞİNİ korumak için onarım ve bakımlar her zaman Makita yedek parçaları kullanılarak Makita Yetkili ya da Fabrika Servis Merkezleri tarafından yapılmalıdır.

Temizlik

- Bölmedeki yağ lekesini düzenli olarak temizleyin.
- Kokuyu önlemek için bölmenin içini temizleyin.
- Soğutma verimliliğini artırmak için sünger filtre üzerindeki tozu düzenli olarak temizleyin.
- Üst kapağın sızdırmazlık şeridi kolay kirlenir, zamanında temizleyin.

Buz çözme

Buz çözmek için gücü kapatın ve buz eriyene kadar bekleyin. Ardından suyu silin.

Sünger filtrenin temizlenmesi

⚠ DİKKAT: Sünger filtreyi temizledikten sonra mutlaka cihazı takmayı unutmayın. Cihazın sünger filtre olmadan çalıştırılması arızalara yol açabilir.

1. Filtre kapağını şekilde gösterilen ok yönünde kaydırın ve ardından filtre kapağını çıkarın.
2. Sünger filtreyi çıkarıp sünger filtreyi temizleyin.

► Fig.6

3. Sünger filtreyi ve filtre kapağını geri takın.

► Fig.7

OPSİYONEL AKSESUARLAR

⚠ DİKKAT: Bu aksesuarlar ya da ek parçalar kılavuzda belirtilen Makita aleti ile kullanım içindir. Diğer aksesuarlar veya ataşmanların kullanımı kişisel yaralanma riski oluşturabilir. Aksesuar veya ataşmanı sadece belirtilen amaçla kullanın.

Bu aksesuarlarla ilgili daha fazla bilgi için yardıma ihtiyacınız olursa yerel Makita Servis Merkezimize danışın.

- AC adaptörü
- Makita orijinal pil ve şarj cihazı

NOT: Listede bulunan öğelerin bazıları alet paketinde standart aksesuar olarak dahil edilebilir. Ülkeden ülkeye değişebilir.

VARNING

Denna apparat får lov att användas av barn från 8 år och uppåt samt av personer med nedsatt fysisk, sensorisk eller mental förmåga eller med bristande erfarenhet och kunskap om de noggrant övervakas eller instrueras om hur apparaten ska användas på ett säkert sätt och förstår vilka risker som är förbundna med apparatens användning. Barn får inte leka med verktyget. Den får inte rengöras eller underhållas av barn utan tillsyn.

SPECIFIKATIONER

Modell:		CW003G
Kapacitet		7 L
Indata	Batterikassett	DC 18 V / DC 36 V
	Nätadapter (Valfritt tillbehör)	Se indikationen på nätadaptern. (Ingångsspänningen varierar beroende på olika länder.)
	Cigarettändaradaptern	DC 12 V / DC 24 V
Anti-chock skyddsklass		III
Klimat typ		SN / N / ST / T
Isoleringsmaterial / skummaterial		Polyuretanskum / cyklopentan (C ₅ H ₁₀)
Köldmedium		R-1234yf (24 g)
Driftkraft		kyleffekt 65 W, värmeeffekt 31 W.
Mått (L × B × H)	Yttre dimensioner	456 mm × 245 mm × 308 mm (exklusive bärhandtaget)
	Inuti kammaren	210 mm × 150 mm × 230 mm
Nettovikt		9,4 kg (med BL4080F) / 7,5 kg (utan batteri)
Skyddsgrad		IPX4 (drivs endast av batteripaket)
Valbar styrtemperatur	Kylningsläge	-18 °C, -15 °C, -10 °C, -5 °C, 0 °C, 5 °C, 10 °C (0 °F, 5 °F, 15 °F, 25 °F, 30 °F, 40 °F, 50 °F)
	Uppvärmningsläge	30 °C, 35 °C, 40 °C, 45 °C, 50 °C, 55 °C, 60 °C (85 °F, 95 °F, 105 °F, 115 °F, 120 °F, 130 °F, 140 °F)
USB-strömförsörjningsport		Typ A / Utgångsspänning DC 5 V / Utgångsström DC 2,4 A.

- På grund av vårt pågående program för forskning och utveckling kan dessa specifikationer komma att ändras utan föregående varning.
- Specifikationerna kan variera från land till land.

Tillämpligen batterikassett och laddare

DC 18 V-modell	Batterikassett	BL1815N / BL1820B / BL1830B / BL1840B / BL1850B / BL1860B
	Laddare	DC18RC / DC18RD / DC18RE / DC18SD / DC18SE / DC18SF / DC18SH / DC18WC
DC 36 V-modell	Batterikassett	BL4020 / BL4025 / BL4040 / BL4050F / BL4080F
	Laddare	DC40RA / DC40RB / DC40RC

- Vissa av batterikassetterna och laddarna ovan kanske är inte tillgängliga, beroende på din region.

⚠ VARNING: Använd bara batterikassetter och laddare som anges ovan. Användning av andra batterikassetter och laddare kan orsaka skador och/eller brand.

Drifttid

OBS: Drifttider är ungefärliga och kan variera beroende på batterityp, laddningsstatus och användningsvillkor.

Spänning	Batterikassett	Drifttid för var och en regler temperatur (timmar)								
		Omgivningstemperatur är 30 °C (85 °F)					Omgivningstemperatur är 0 °C (30 °F)			
		-18 °C (0 °F)	-10 °C (15 °F)	0 °C (30 °F)	5 °C (40 °F)	10 °C (50 °F)	30 °C (85 °F)	40 °C (105 °F)	50 °C (120 °F)	60 °C (140 °F)
18 V	BL1815N	0,5	1,0	1,5	2,0	2,5	1,5	1,5	1,0	1,0
	BL1820B	1,0	1,5	2,0	2,5	3,0	2,5	2,0	1,5	1,5
	BL1830B	1,5	2,0	2,5	3,5	4,5	3,5	2,5	2,5	2,0
	BL1840B	2,5	3,5	4,0	5,5	6,5	5,0	3,5	3,5	3,0
	BL1850B	3,0	4,5	5,0	7,0	8,5	6,5	4,5	4,5	4,0
	BL1860B	3,5	5,0	6,0	8,5	10,0	7,5	6,0	5,0	4,5
36 V	BL4020	2,5	3,0	5,5	6,5	7,5	5,0	4,0	3,0	2,5
	BL4025	3,5	4,0	7,0	8,5	10,0	6,5	5,0	3,5	3,5
	BL4040	5,5	7,0	11,5	13,5	16,0	10,5	8,0	6,0	5,5
	BL4050F	7,0	8,5	14,0	16,5	20,0	13,5	10,0	7,5	7,0
	BL4080F	11,5	14,0	23,0	27,0	32,0	21,5	16,5	12,0	11,5

Symboler

Följande visar de symboler som kan användas för utrustningen. Säkerställa att du förstår deras mening innan användning.



Läs instruktionsboken.



Endast för EU-länder
På grund av närvaron av farliga komponenter i utrustningen kan avfall som är elektriskt och elektronisk utrustning, samt ackumulatörer och batterier ha en negativ inverkan på miljön och människors hälsa.

Undvik att kasta elektriska och elektroniska apparater eller batterier tillsammans med hushållsavfall!

I enlighet med de europeiska direktiven om avfall som är elektriskt och elektronisk utrustning, samt ackumulatörer, batterier, avfall som är ackumulatörer, batterier och deras genomförande i enlighet med nationella lagar, måste elektrisk utrustning, batterier och ackumulatörer förvaras separat och levereras till en separat uppsamlingsplats för kommunalt avfall, som fungerar enligt bestämmelserna om miljöskydd.

Detta indikeras av symbolen för den överkorsade papperskorgen som är placerad på utrustningen.



Varning: brandrisk.



Undvik att fylla vattnet direkt i kammaren. Undvik att sänka ner apparaten i vatten. Undvik att hålla vatten på apparaten. Annars kan elektriska stötar eller driftavbrott uppstå.

SÄKERHETSVARNINGAR

- Enheten är lämplig för:**
 - Drift i fordon.
 - Kylning och djupfrysning av mat.
 - Camping får endast användas när apparaten drivs med batteripaket.
- Denna apparat använder BRANDFARLIGA KÖLDMEDIER. Läs och följ dessa instruktioner för hantering. Be om service på servicecenteret. Följ dina lokala föreskrifter om avfallshantering av BRANDFARLIGA KÖLDMEDIER när du kasserar apparaten.**
- VARNING: Håll ventilationsöppningar i apparatenshölje fria från hinder.**
- VARNING: Undvik att använda mekaniska anordningar eller andra medel för att påskynda avfrostningen, förutom de som rekommenderas av tillverkaren.**
- VARNING: Undvik att skada köldmediumskretsen.**
- VARNING: Undvik att använda elektriska apparater inuti apparatens livsmedelsförvaringsfack om de inte är av den typ som rekommenderas av tillverkaren.**
- Denna apparat innehåller inuti brandfarliga isolationsgaser. Följ dina lokala föreskrifter om avfallshantering av brandfarliga isolationsgaser när du kasserar apparaten.**
- Förvara inte explosiva ämnen såsom aerosolburkar med ett brännbart drivmedel i apparaten.**

9. **Denna apparat är avsedd att användas i hemmet och liknande såsom:**
 - Personalkök i butiker, på kontor och andra arbetsplatser;
 - Bondgårdar och av gäster på hotell, motell eller andraboendemiljöer;
 - Bed and breakfast-aktiga miljöer;
 - Catering och liknande icke-detaljhandel.
10. **Om FÖRSÖRJNINGSSLADDEN är skadad måste den bytas ut mot en speciell sladd eller sammansättning som finns tillgänglig från tillverkaren eller dess servicerepresentant.**
11. **VARNING: Risk för infängning av barn. Innan du slänger ditt gamla kylskåp eller frys: * Ta av dörrarna.**
12. **Installationsavståndet runt och över enheten ska vara minst 15 mm.**
13. **Se till att strömssladden inte fastnar eller skadas när du placerar apparaten.**
14. **Placera inte flera bärbara uttag eller bärbara strömkällor på baksidan av apparaten.**
15. **Avfallshantering av apparaten.**



Den här symbolen anger att produkten inte kan kasserar med övrigt hushållsavfall i hela EU. För att förhindra eventuell negativa effekter på miljön eller människors hälsa som kan uppstå vid felaktig kassering, återvinn det på ett ansvarsfullt sätt för att främja hållbar återanvändning av materialresurser. Isolationsgasen är brandfarlig. När du kasserar apparaten ska du endast göra det på ett auktoriserat avfallshanteringscenter. Utsätt inte för öppen eld.

VIKTIGA MEDDELANDEN

1. **Läs igenom bruksanvisningen noggrant innan användning.**
2. **Kontrollera att det använda spänningsområdet är detsamma som det som anges på typskylten, om nätkabelns kontakt matchar uttaget och se till att uttaget är väl jordat.**
3. **Även om apparaten inte används ska du inte placera apparaten upp och ner eller luta den över 15°. Annars kan driftavbrott uppstå.**
4. **Håll apparaten med det övre locket uppåt när du bär apparaten. Bär inte apparaten upp och ner. Annars kan driftavbrott uppstå.**
5. **Sänk inte ner apparaten i vatten eller annan vätska för att förhindra elektrisk stöt. Utsätt inte för regn.**
6. **Ta bort batteriet och dra ur kontakten när du rengör eller inte använder apparaten.**

7. **Tillbehör som inte rekommenderas av tillverkaren får inte användas.**
8. **Placera inte apparaten på heta platser såsom i en bil i solen eller nära värmematerial. Kylförmågan kan minska eller gasläckage kan orsaka brand.**
9. **Placera inte apparaten nära gasapparater. Kylförmågan kan minska eller gasläckage kan orsaka brand.**
10. **Det är förbjudet att starta strömbrytaren ofta (minst 5 minuter varje gång) för att undvika skador på kompressorn.**
11. **Sätt inte in metallfolie eller andra ledande material i apparaten för att förhindra brand eller kortslutning.**
12. **Använd inte kemiska tvättvätskor och hårda verktyg när du rengör produkten.**
13. **Sätt in kontakten helt i "DC IN" -loppet. Om du inte gör det kan kontakten deformeras eller orsaka brand.**
14. **Använd inte apparaten under körning. Om du gör det kan det orsaka en olycka.**
15. **När återstående bilbatterikapacitet blir liten, använd apparaten med motorn igång. När du har använt apparaten, dra ur cigarettändaruttaget för att förhindra att batteriet laddas.**
16. **Använd inte nätadaptern utomhus. Annars kan elektriska stötar uppstå.**
17. **Missbruk inte nätadaptern och cigarettändaradaptern.**
18. **Rengör kontakten på nätadaptern och cigarettändaradaptern. Smuts som vatten eller salt som häftar i kontakten kan orsaka rost och resultera i dålig ledningsförmåga, deformation eller brand.**
19. **Rör inte vid kontakten på nätadaptern och cigarettändaradaptern omedelbart efter användning. De kan vara oerhört heta och kan bränna huden.**
20. **Demontera inte apparaten.**
21. **Ladda inte bilbatteriet när du använder apparaten. Oacceptabel spänning kan appliceras på produkten, vilket kan orsaka fel eller brand.**
22. **Använd inte brandfarlig spruta i närheten av apparaten. Annars kan det orsaka brand.**
23. **Vidrör inte innehållet, särskilt det av metall, inuti apparaten med våta händer under drift. Om du gör det kan det orsaka frostsador.**
24. **Hantera aldrig stickkontakten med våta eller oljiga händer. Om du gör det kan det orsaka elektrisk stöt.**
25. **Placera inte sådana läkemedel eller akademiskt material i apparaten. Apparaten kan inte lagra material som kräver strikt temperaturkontroll.**
26. **Använd inte produkten som en kökspall eller en stol. Det kan orsaka fall och skador.**
27. **Låt inte små barn och husdjur leka med apparaten. Håll apparaten utom räckhåll för barn vid förvaring.**

28. **Överfyll inte mat och dryck i apparaten.** Kylförmågan kan minska och göra att mat och dryck ruttnar.
29. **Var noga med att inte ta slut på batteriet medan du håller mat och dryck kallt eller varmt. Öppnade livsmedel får inte förvaras under lång tid.** Mat och dryck kanske ruttnar.
30. **Använd inte kniv eller skruvmejsel för att ta bort is eller frost från apparaten.** Om du gör det kan det skada insidan av apparaten och orsaka driftavbrott, eller den medföljande gasen eller oljan kan spruta.
31. **Använd inte DC-utgången (DC) från motorgeneratoren som strömförsörjning.** Om du gör det kan det orsaka fel.
32. **Håll inte vatten etc. direkt i apparaten.** Vatten kan komma in i apparaten och orsaka driftavbrott. Torka av kammaren med en mjuk trasa om vatten har ansamlats i kammaren.
33. **Var försiktig så att du inte klämmer i fingret när du stänger och öppnar det övre locket.**
34. **Lägg inte saker som är lättförärliga i kammaren.** Maten eller drycken kanske ruttnar.
35. **Vidrör inte apparatens insida med handen länge vid drift av uppvärmningsläge.** Risk för brännskador vid låga temperaturer.
36. **När du lägger mat eller dryck i apparaten, håll kammarens insida ren.** Risk för matförgiftning etc.
37. **Använd inte denna apparat i kylskåp fordonet eller kylskåpet.** Daggkondens uppstår lätt i kylskåp fordonet och kylskåpet, vilket orsakar att vattendroppar faller på apparaten och leder till driftavbrott.
38. **Lägg inte varelser såsom husdjur i apparaten.** Apparaten kan inte rädda varelser.
39. **Lägg inte ett köldmedium i en trasig påse.** Om köldmediet läcker in i apparaten kan apparatens metalldel korroderas. Om köldmediet läcker, torka av det med en fuktig mjuk trasa och torka sedan av med en mjuk trasa.
40. **Fäst axelbandet ordentligt så att det inte tappar av på grund av apparatens vikt.** Annars kan apparaten falla ner och orsaka personskador.
41. **När du lägger mat och dryck i apparaten ska du lägga en kall eller varm sak i förväg.** Apparaten kan inte svalna eller värmas på kort tid.
42. **När du använder apparaten i en bil, se till att du installerar den på en stabil plats såsom bagageutrymmet eller baksätets fötter och fixerar den. Placera inte apparaten på stolen i instabil tillstånd.** Om bilen plötsligt startar eller stannar under körning kan apparaten välta och röra sig och orsaka personskador.
43. **Håll apparaten ordentligt när du bär den.** Annars kan apparaten falla ner och orsaka driftavbrott eller falla på fötterna, vilket kan orsaka personskador.
44. **Rengör svampfiltret oftare vid användning i dammiga miljöer.** Dammig miljö orsakar lätt igensättning av svampfilter och brand.

SÄKERHETSVARNINGAR för BATTERIDRIVEN APPARAT

Användning och skötsel av batteridrivnen

1. **Förhindra oavsiktlig start. Säkerställ att strömbrytaren är i av-läge innan apparaten ansluts till en batterienhet, plockas upp eller bärs.** Att bära apparaten med fingret på strömbrytaren eller att koppla in elverktyg med strömbrytaren på ökar risken för olyckor.
2. **Koppla ur batteripaketet från apparaten innan du gör några justeringar, byter tillbehör eller förvarar apparaten.** Sådana säkerhetsåtgärder minskar risken för att apparaten startas av misstag.
3. **Ladda endast apparaten med en laddare som specificerats av tillverkaren.** En laddare som är lämplig för en typ av batterienhet kan skapa en brandrisk när den används med en annan batterienhet.
4. **Använd endast apparater med speciellt avsedda batteripaket.** Att använda andra batteripaket ökar risken för skada eller brand.
5. **När batterienheten inte används ska den hållas borta från andra metallföremål som gem, mynt, nycklar, spikar, skruvar eller andra små metallföremål som kan skapa kontakt mellan terminalerna.** En kortslutning av batteriterminalerna kan orsaka brännskador eller brand.
6. **Vid missbruk av apparaten kan vätska spruta ur från batteriet, undvik kontakt. Om kontakt oavsiktligt uppstår, spola med vatten. Om vätskan kommer i kontakt med ögonen bör dessutom läkarhjälp sökas.** Vätska som sprutar ur batteriet kan orsaka irritation eller brännskador.
7. **Om ett batteripaket eller en apparat är skadad eller modifierad ska de inte användas.** Skadade eller modifierade batterier kan orsaka oförutsägbart beteende vilket kan leda till brand, explosion eller risk för skada.
8. **Utsätt inte ett batteripaket eller apparat för eld eller alltför höga temperaturer.** Exponering för eld eller temperaturer över 130 °C kan orsaka explosion.
9. **Följ alla laddningsinstruktioner och ladda inte batterienheten eller apparaten utanför det temperaturintervall som specificerats i instruktionerna.** Batteriet kan skadas och risken för brand öka om laddningen sker på ett otillbörligt sätt eller vid temperaturer utanför det specificerade intervallet.
10. **Se till att apparaten servas av en behörig reparatör som endast använder identiska reservdelar.** Detta säkerställer att produkten förblir säker.
11. **Försök inte modifiera eller reparera apparaten eller batterienheten på annat sätt än vad som anges i instruktionerna.**

Viktiga säkerhetsföreskrifter för batterikassetten

1. Läs alla instruktioner och varningsmarkeringar för (1) batteriladdare, (2) batteri och (3) produkten som använder batteriet innan batterikassetten används.
2. Ta inte isär och manipulera inte batteriet. Det kan leda till brand, överhettning eller explosion.
3. Stoppa genast driften om drifttiden förkortats märkbart. Det kan resultera i en risk för överhettning, möjliga brännskador och till och med en explosion.
4. Om elektrolyten får kontakt med ögonen ska de sköljas med rent vatten och läkarhjälp sökas omedelbart. Du kan förlora synen.
5. Kortslut inte batterikassetten:
 - (1) Rör ej vid terminalerna med elektriskt ledande material.
 - (2) Undvik att lagra batterikassetten i en behållare med andra metallföremål som spikar, mynt etc.
 - (3) Utsätt inte batterikassetten för vatten eller regn.

En kortslutning av batteriet kan orsaka ett stort strömflöde, överhettning, möjliga brännskador och till och med motorstopp.

6. Förvara och använd inte apparaten batteripatronen på platser där temperaturen kan nå eller överstiga 50 °C(122 °F).
7. Bränn inte upp batterikassetten, även om den är allvarligt skadad eller helt utsliten. Batterikassetten kan explodera i en brand.
8. Spika, klipp, krossa, släng och släpp inte batteripatronen eller slå med ett hårt föremål på batteripatronen. Det kan leda till brand, överhettning eller explosion.
9. Använd inte ett skadat batteri.
10. Litiumjonbatterierna i kassetten omfattas av lagstiftningen om farligt gods. För kommersiella transporter, till exempel av tredjeparter och speditörer, måste de särskilda kraven på förpackning och märkning följas. En expert på farliga ämnen måste konsulteras vid förberedelse av artikeln som fraktas. Se även mer detaljerade nationella bestämmelser. Tejsa eller dölj öppna kontakter och packa batteriet på ett sådant sätt att det inte kan röra sig i förpackningen.
11. När batterikassetten ska kastas, måste den tas ur apparaten och kasseras på en säker plats. Följ lokala föreskrifter angående bortskaffande av batterier.
12. Använd endast batterierna med de produkter som specificerats av Makita. Att installera batterierna i produkter som inte uppfyller kraven kan resultera i en brand, överhettning, explosion eller läckande elektrolyter.

13. Om apparaten inte används under en lång period måste batteriet tas ur verktyget.
14. Under och efter användning kan batterikassetten ta upp värme som kan orsaka brännskador eller förbränning vid låg temperatur. Var uppmärksam på hanteringen av heta batterikassetter.
15. Rör inte vid apparaten pol direkt efter användning eftersom den kan bli tillräckligt varm för att orsaka brännskador.
16. Låt inte spån, damm eller jord fastna i batteripaketets poler, hål och spår. Det kan leda till dåliga prestanda eller till att apparaten eller batterikassetten förstörs.
17. Om inte apparaten fungerar nära högspänningsledning, använd inte batterikassetten i närheten av högspänningsledning. Det kan leda till funktionsfel eller till att apparaten eller batterikassetten förstörs.
18. Håll batteriet borta från barn.

SPARA DESSA ANVISNINGAR.

⚠ VARNING: Använd endast äkta Makita-batterier. Att använda oäkta Makita-batterier eller modifierade batterier kan resultera i att batteriet spricker och orsakar bränder, personskador och äverkan. Det upphäver också Makitas garanti för Makita-apparaten och -laddaren.

Tips för att bibehålla maximal livslängd på batteriet

1. Ladda batterikassetten innan den är fullständigt urladdad. Stäng alltid apparaten och ladda batterikassetten när du märker att apparaten har lägre effekt.
2. Ladda aldrig en fulladdad batterikasset. Överladdning förkortar batteriets livslängd.
3. Ladda batterikassetten vid en rumstemperatur på 10 °C – 40 °C (50 °F – 104 °F). Låt en upphettad batterikasset svalna innan den laddas.
4. När du inte använder batterikassetten, ta bort den från apparaten eller laddaren.
5. Ladda batterikassetten om du inte använder den under en längre period (mer än sex månader).

DELBESKRIVNING

► Fig.1

1	Kontrollpanel	2	Batterilock
3	LED-ljus	4	Övre lock
5	Övre hölje krok	6	Öppnare
7	Bärhandtag	8	"DC IN" -uttag
9	Filterlock	10	USB-strömförsörjningsport
11	Strömbrytare	12	Knapp för kylning / värmebrytare
13	Temperaturindikerin	14	Batteriidikator
15	Knapp för temperatur minskning	16	Knapp för temperatur ökning
17	Lampa av "DC IN"	18	Enhet för temperatur
19	Lampa för uppvärmningsläge	20	Lampa för kylningsläge

DRIFT

⚠ VARNING: Lägg inte saker som är lättfördärliga i kammaren. Maten eller drycken kanske ruttnar.

OBS: När du använder apparaten i särskilt fuktig miljö kan duggkondensation uppstå på apparaten. Det betyder inte att apparaten inte fungerar. Torka daggkondens av apparaten med en torr trasa.

1. Ansluta strömförsörjningen

A) Batteri

⚠ VARNING: Stäng alltid av apparaten innan du installerar eller tar bort batterikassetten.

⚠ VARNING: Håll apparaten och batterikassetten i ett fast grepp vid installation och borttagning av batterikassetten. Om du inte håller apparat och batterikasset i ett fast grepp kan de glida ur händerna och leda till skador på apparaten och batterikasset samt personskadorna.

⚠ VARNING: Var försiktig så att du inte klämmer i fingrarna när du öppnar eller stänger batterilocket.

⚠ VARNING: Var försiktig så att du inte klämmer fingrarna mellan batteripatronen och polerna. Det kan orsaka snedstegsskada.

Öppna batteriluckan för att installera batteripatronen. Justera batterienhetens tunga med färan i höljet och skjut den på plats. Skjut in den till den låses fast med ett litet klick.

Stäng sedan batterilocket.

Ta bort batteripatronen genom att skjuta den från apparaten medan du drar knappen på framsidan av patronen åt sidan.

► Fig.2 1. Röd indikator 2. Knapp 3. Batterikasset

⚠ VARNING: Installera alltid batterikassetten fullständigt till den röda indikatorn inte längre syns. Den kan annars oavsiktligt falla ur apparaten och skada dig eller någon i din närhet.

⚠ VARNING: Installera inte batterikassetten med våld. Om kassetten inte glider in lätt, sätts den inte in korrekt.

B) Nätadapter

Valfria tillbehör

När du använder apparaten med nätström, använd nätadaptern som medföljer apparaten. Sätt in kontakten i apparatens "DC IN" -inlopp och sedan sätt in den andra änden i ett uttag.

När apparaten drivs med ström från nätadaptern lys upp lampan på "DC IN".

C) Cigarettändaradapter

När du använder apparaten med cigarettändaruttag, använd den cigarettändaradapter som medföljer apparaten. Sätt i kontakten i apparatens "DC IN" -inlopp och sedan sätt in den andra änden i cigarettändaruttaget.

När apparaten drivs med ström från cigarettändaradaptern lys upp lampan på "DC IN".

⚠ VARNING: Sätt in kontakten helt i "DC IN" -inloppet. Om du inte gör det kan kontakten deformeras eller orsaka brand.

⚠ VARNING: Stäng alltid locket till "DC IN"-uttaget ordentligt när nätsladden inte är ansluten. Annars kan främmande föremål komma in i apparaten och orsaka drift avbrott.

OBS: När apparaten byter ström kommer kompressorn att stanna i cirka 3 minuter för att skydda kompressorn.

OBS: Efter att apparaten har stängts av tar det cirka 3 minuter att starta om kompressorn på grund av kompressorns skydd.

OBS: Om apparaten stannar på något annat sätt än att trycka på strömbrytaren, slås apparaten på automatiskt när strömförsörjningen till nätadaptern eller cigarettändaradaptern återställs.

2. Slå på apparaten

Tryck på strömbrytaren för att slå på apparaten. Tryck på strömbrytaren igen för att stänga av apparaten.

3. Växla kyl- / värmeläge

Tryck på knappen för kylning / värmebrytare för att växla driftläge.

- När apparaten arbetar i kylningsläge lys upp lampan för kylningsläge.
- När apparaten arbetar i uppvärmningsläge lys upp lampan för uppvärmningsläge.

Temperaturindikeringen blinkar åt kontrolltemperaturen.

4. Välj regleringstemperatur

Tryck på knappen för temperatur ökning eller på knappen för temperatur minskning för att välja styrtemperatur. Se kapitlet "SPECIFIKATIONER" för valbar styrtemperatur.

Apparaten börjar kyla / värma 5 sekunder efter det finns ingen operation, sedan slutar kontrolltemperaturen blinka och temperaturindikeringen visar aktuell temperatur.

Apparaten slutar kyla / värma när den aktuella temperaturen når kontrolltemperaturen.







Tips för effektiv kylning

- Det kan orsaka en betydande ökning av temperaturen i kammaren om du öppnar det övre locket under långa perioder.
- Rengör ytor regelbundet som kan komma i kontakt med livsmedel och tillgängliga avloppssystem.
- Förvara rätt kött och fisk i lämpliga behållare i kammaren så att den inte kommer i kontakt med eller droppar på annan mat.
- Om kammaren lämnas tom under långa perioder:
 - Stäng av apparaten.
 - Avfropa kammaren.
 - Rengör och torka kammaren.
 - Lämna det övre locket öppet för att förhindra att mögel utvecklas i kammaren.

FUNKTION

Indikation av återstående batterikapacitet









Batteriindikatorn visar återstående batterikapacitet. Återstående batterikapacitet visas som följande tabell.

Batteriindikator tillstånd		Återstående kapacitet
 Påslagen	 Av	
		50 % till 100 %
		20 % till 50 %
		0 % till 20 %
 (linkande)		Ladda batteriet.

(Endast för batterikassetter med indikator)

Tryck på kontrollknappen på batterikassetten för att visa återstående batterikapacitet. Indikatorlamporna lyser ett par sekunder.

► Fig.3 1. Indikatorlampor 2. Kontrollknapp

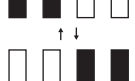
Indikatorlampor			Återstående kapacitet
 Påslagen	 Av	 Blinkande	
			75 % till 100 %
			50 % till 75 %
			25 % till 50 %
			0 % till 25 %
			Ladda batteriet.
			Batteriet kan ha tekniska problem.

OBS: Indikationen kan variera något från den reella kapaciteten beroende på användarvillkoren och den omgivande miljöns temperatur.

OBS: Den första (längst till vänster) indikatorlampan kommer att blinka när batterisäkerhetssystemet fungerar.

apparaten/skyddssystem för batteri

apparaten är utrustad med skyddssystemet. Systemet avbryter automatiskt strömmen till motorn för att förlänga apparaten och batteriets livslängd. apparaten stannar automatiskt under drift om maskinen eller batteriet läggs under ett av följande förhållanden.

- **Skydd mot överladdning av batteriet**
När batterikapaciteten blir låg stannar apparaten automatiskt. Batteriindikatorn påminner om att batteriet ska laddas. Ta ut batterierna från apparaten och ladda batterierna.
- **Skydd mot överström**
När apparaten / batteriet används så att det drar en onormalt hög ström stannar apparaten automatiskt. I sådan situation ska du upphöra applikationen som orsakade att apparaten blev överbelastad. Sedan slå på apparaten för att starta om.
- **Skydd mot lågspänning**
När bilens ingångsspänning är lägre än märkspänningen stänger detta skyddssystem av apparaten och temperaturindikeringen visar "F3" med pip ljud.
- **Skydd mot överspänning**
När ingångsspänningen är högre än märkspänningen stänger detta skyddssystem av apparaten och temperaturindikeringen visar "F4" med pip ljud.
- **Skydd mot kortslutning**
Kretsen har kortslutningsskyddsfunktion vid kortslutning. I sådan situation ska du ta apparaten till auktoriserade center av Makita eller fabriksservicecenter.
- **Lutningsskyddsfunktion**
Apparaten är utrustad med lutningsskyddsfunktionen. När apparaten drivs i kylningsläge stängs apparaten automatiskt av om apparaten placeras under en av följande vinklar. När apparaten blir lika med eller större än 30° från nivåvinkeln som visas A, B, C, eller D i figuren stängs apparaten av och temperaturindikeringen visar "F1" ett tag. Det tar 3 minuter att starta om efter att apparaten har återgått i vågrätt läge.
▶ **Fig.4**

Skydd mot andra orsaker

Skyddssystemet är också utformat för andra orsaker som kan förstöra apparaten och låter apparaten stanna automatiskt. Vidta följande steg för att rensa orsakerna när apparaten har stoppats tillfälligt eller stannat i drift.

1. Stäng av apparaten och slå sedan på den igen för att starta om den.
2. Ladda batteriet / batterierna eller byt ut det / dem mot uppladdade batteriet / batterierna.
3. Låt apparaten och batteriet / batterierna bli nedkylta.

Om ingen förbättring kan hittas genom att återställa skyddssystemet, kontakta ditt lokala Makita-servicecenter.

USB-laddning

Det finns USB-porten i batterifacket. USB-porten matar kontinuerligt ut 5 V spänning i driftläge.

OBS: Anslut endast enheter som är kompatibla med USB-strömförsörjningsporten. Annars kan det orsaka driftavbrott på apparaten.

OBS: Anslut inte USB-strömförsörjningsporten på denna apparat till USB-uttaget på din dator. Annars kan det orsaka driftavbrott

OBS: Alltid säkerhetskopiera dina data på USB-enheten innan du ansluter USB-enheten till apparaten. Annars kan dina data gå förlorade på alla möjliga sätt.

OBS: Ta bort USB-kabeln och stäng locket när den inte används eller efter den laddas.

OBS: Apparaten kanske inte strömförsörjer till vissa USB-enheter.

Minnesfunktion

Efter inställning av kontrolltemperaturen, om användaren inte arbetar den inom 5 sekunder, sparas den aktuella inställningen. Nästa gång startar apparaten i samma inställning.

Byt temperaturenhet

Du kan växla temperaturenheten °C (grader Celsius) eller °F (grader Fahrenheit) enligt följande procedur.

1. Slå på apparaten.
2. Tryck på kyl- / värmeknappen tills enheten (°C eller °F) börjar blinka.
3. Tryck på knappen för temperatur ökning eller på knappen för temperatur minskning för att välja enhet.
4. Tryck på knappen för kylning / värmebrytare eller lämna apparaten 5 sekunder utan någon åtgärd. Enhetsvalet är färdigt.

Axelbälte

⚠ VARNING: Se till att axelbältet sitter ordentligt fast. Annars kan en fallskada uppstå.

⚠ VARNING: När du bär apparaten, fortsätt att hålla i apparaten även om du använder axelbältet. Det gör apparaten instabil att bära den bara med axelbältet. Axelbältet kan lossna eller att apparaten träffar andra föremål och orsakar skador.

1. Sätt bältet genom bärhandtaget.

2. Spänn bältet.

► Fig.5

Felkod

För de specifika felen visar temperaturindikeringen följande kod.

Felkod	Orsak
F1	Lutningsskyddet är aktivt. Se avsnittet för lutningsskyddsfunktionen.
F2	Batteriet tar slut.
F3	Ingångsspänningen är låg. Se avsnittet för skydd mot bilidata.
F4	Ingångsspänningen är hög. Se avsnittet för skydd mot överspänning.
Andra felkoder än ovanstående	Stäng av och starta om apparaten. Ta apparaten till auktoriserade center av Makita eller fabrikksservicecenter om felet fortfarande inte förbättras.

UNDERHÅLL

⚠ VARNING: Se alltid till att apparaten är avstängd, sladden utdragen och att batterikassetten är borttagen innan inspektion eller underhåll utförs.

⚠ VARNING: Spreja inte eller håll inte vatten på apparaten vid rengöring. Tvätta inte med en slang; undvik att vatten går inuti apparaten.

OBS: Använd aldrig bensen, lösningsmedel, alkohol eller liknande. Det kan resultera i missfärgning, deformation eller sprickor.

För att upprätthålla produktens SÄKERHET och PÅLITLIGHET bör reparationer, och allt annat underhåll eller justering utföras av auktoriserade Makita-servicecenter eller fabrikksservicecenter, alltid med Makita-reservdelar.

Rengöring

- Rengör oljefläkten i kammaren regelbundet.
- Rengör runt kammarens insida för att förhindra dålig lukt.
- Rengör dammet på svampfiltret regelbundet för att förbättra kyl effektiviteten.
- Det övre lockets tätningssremsa är lätt att bli smutsig, så rengör den i tid.

Avfrostning

Stäng av strömmen och vänta tills frosten har smält för att avfrosta. Torka sedan av vattnet.

Rengör svampfiltret

⚠ VARNING: Efter rengöring av svampfiltret, se till att installera det på apparaten. Användning av apparaten utan svampfiltret kan orsaka driftavbrott.

1. Skjut filterlocket i pilens riktning som visas i figuren och ta sedan bort filterlocket.

2. Ta av svampfiltret och rengör svampfiltret.

► Fig.6

3. Installera svampfiltret och filterlocket blir tillbaka.

► Fig.7

VALFRIA TILLBEHÖR

⚠ VARNING: Dessa tillbehör eller fästen rekommenderas för användning med det Makita-verktyg som specificeras i denna instruktionshandbok. Att använda andra tillbehör eller fästen ökar risken för personskada. Använd endast tillbehör eller fästen för dess angivna syfte.

Om du behöver hjälp med mer information om dessa tillbehör, fråga ditt lokala Makita-servicecenter.

- Nätadapter
- Makita äkta batteri och laddare

OBS: Vissa artiklar på listan kan ingå i verktygets förpackning som standardtillbehör. De kan variera från land till land.

ADVARSEL

Apparatet kan brukes av barn som er 8 år eller eldre, og personer med reduserte fysiske, sensoriske eller mentale evner, samt pensjonere med manglende erfaring og kunnskap. Det må imidlertid sikres at de får tilsyn eller veiledning om sikker bruk av apparatet, og at de forstår de relaterte farene. Barn skal ikke leke med apparatet. Rengjøring og vedlikehold som utføres av brukeren skal ikke utføres av barn uten tilsyn.

SPESIFIKASJONER

Modell:		CW003G
Kapasitet		7 L
Inngang	Batteripakke	DC 18 V / DC 36 V
	AC-strømadapter (Valgfritt tilbehør)	Se indikasjonen på AC-adapteren. (Inngangsspenning varierer avhengig av land.)
	Sigarettenneradapter	DC 12 V / DC 24 V
Anti-sjokk beskyttelse klasse		III
Klimatype		SN / N / ST / T
Isolasjonsmateriale / Skummende materiale		Polyuretanskum / Syklopentan (C ₅ H ₁₀)
Kjølemiddel		R-1234yf (24 g)
Driftskraft		kjøleeffekt 65 W, varmeeffekt 31 W.
Dimensjoner, mål (L × B × H)	Eksterne dimensjoner	456 mm × 245 mm × 308 mm (unntatt bærehåndtaket)
	Inne i kammeret	210 mm × 150 mm × 230 mm
Nettovekt		9,4 kg (med BL4080F) / 7,5 kg (uten batteri)
Beskyttelsesgrad		IPX4 (bare drevet på batteripakken)
Valgbar kontrolltemperatur	Kjøling modus	-18 °C, -15 °C, -10 °C, -5 °C, 0 °C, 5 °C, 10 °C (0 °F, 5 °F, 15 °F, 25 °F, 30 °F, 40 °F, 50 °F)
	Oppvarmingsmodus	30 °C, 35 °C, 40 °C, 45 °C, 50 °C, 55 °C, 60 °C (85 °F, 95 °F, 105 °F, 115 °F, 120 °F, 130 °F, 140 °F)
USB-strømforsyningsport		Type A / Utgangsspenning DC 5 V / Utgangsstrøm DC 2,4 A.

- Som en følge av videreutviklingsprogrammet for forskning og utvikling, kan spesifikasjonene her endres uten forvarsel.
- Spesifikasjoner kan variere fra land til land.

Gjeldende batteripakke og lader

DC 18 V-modell	Batteripakke	BL1815N / BL1820B / BL1830B / BL1840B / BL1850B / BL1860B
	Lader	DC18RC / DC18RD / DC18RE / DC18SD / DC18SE / DC18SF / DC18SH / DC18WC
DC 36 V-modell	Batteripakke	BL4020 / BL4025 / BL4040 / BL4050F / BL4080F
	Lader	DC40RA / DC40RB / DC40RC

- Enkelte kassetter og ladere listet ovenfor kan være utilgjengelige avhengig av hvilket område du er i.

⚠ ADVARSEL: Bare bruk batteripatrone og ladere i listen ovenfor. Bruk av andre batteripakker og ladere kan føre til personskade og/eller brann.

Driftstid

MERK: Driftstid er omtrentlig og kan variere avhengig av batteritype, ladestatus og brukstilstand.

Spenning	Batteripakke	Driftstid for hver kontrolltemperatur (timer)									
		Omgivelsestemperatur er 30° C (85° F)					Omgivelsestemperatur er 0° C (30° F)				
		-18 °C (0 °F)	-10 °C (15 °F)	0 °C (30 °F)	5 °C (40 °F)	10 °C (50 °F)	30 °C (85 °F)	40 °C (105 °F)	50 °C (120 °F)	60 °C (140 °F)	
18 V	BL1815N	0,5	1,0	1,5	2,0	2,5	1,5	1,5	1,0	1,0	
	BL1820B	1,0	1,5	2,0	2,5	3,0	2,5	2,0	1,5	1,5	
	BL1830B	1,5	2,0	2,5	3,5	4,5	3,5	2,5	2,5	2,0	
	BL1840B	2,5	3,5	4,0	5,5	6,5	5,0	3,5	3,5	3,0	
	BL1850B	3,0	4,5	5,0	7,0	8,5	6,5	4,5	4,5	4,0	
	BL1860B	3,5	5,0	6,0	8,5	10,0	7,5	6,0	5,0	4,5	
36 V	BL4020	2,5	3,0	5,5	6,5	7,5	5,0	4,0	3,0	2,5	
	BL4025	3,5	4,0	7,0	8,5	10,0	6,5	5,0	3,5	3,5	
	BL4040	5,5	7,0	11,5	13,5	16,0	10,5	8,0	6,0	5,5	
	BL4050F	7,0	8,5	14,0	16,5	20,0	13,5	10,0	7,5	7,0	
	BL4080F	11,5	14,0	23,0	27,0	32,0	21,5	16,5	12,0	11,5	

Symboler

Følgende viser symboler som kan brukes til utstyret. Forsikre deg om at du forstår deres betydning før bruk.



Les bruksanvisningen.



Bare for EU-land
På grunn av at det er farlige komponenter i utstyret kan elektrisk og elektronisk avfall, akkumulatører og batterier påvirke miljø og menneskers helse negativt.
Ikke kast elektriske og elektroniske apparater eller batterier sammen med husholdningsavfall!
I henhold til EU-direktivet om elektrisk og elektronisk avfall og akkumulatører og batterier, samt tilpasning til nasjonal lovgivning, bør elektrisk avfall, batterier og akkumulatører lagres separat og leveres til et eget innsamlingssted for kommunalt avfall, som opererer etter forskrift om miljøvern.
Dette er merket med et symbol med overkrysset avfallsbeholder som er plassert på utstyret.

Forsiktig: brannfare.



Ikke fyll vannet direkte i kammeret. Ikke senk apparatet i vann. Ikke hell vann på apparatet. Ellers kan det oppstå elektrisk støt eller funksjonsfeil.

SIKKERHETSADVARSLER

- Apparatet er egnet for:**
 - Drift i kjøretøy.
 - Kald og dypfryst mat.
 - Camping bare når apparatet er drevet på batteripakken.
- Apparatet bruker BRANNFARLIGE KJØLEMIDLER. Les og følg instruksjoner for håndtering. Be servicesenteret vårt om vedlikehold. Når du kaster apparatet, må du følge lokale forskrifter om disposisjon av BRENNBARE KJØLEMIDLER.**
- ADVARSEL: Hold ventilasjonsåpninger i apparatkapslingen fri for hindringer.**
- ADVARSEL: Ikke bruk mekaniske redskaper eller andre midler for å akselerere avrimingsprosessen, bortsett fra de som er anbefalt av produsent.**
- ADVARSEL: Ikke skad kjølekretsen.**
- ADVARSEL: Ikke bruk elektriske apparater inne i apparatets matoppbevarings kammer, med mindre de er av den typen som er anbefalt av produsent.**
- Apparatet inneholder brennbare isolasjonsgasser. Når du kaster apparatet, må du følge lokale forskrifter om disposisjon av brennbare isolasjonsgasser.**
- Ikke oppbevar eksplosive stoffer som aerosolbøker med brennbart drivmiddel i apparatet.**

9. **Apparatet er ment å brukes i husholdninger og lignende applikasjoner som f.eks**
 - Ansatte kjøkkenområder i butikker, kontorer og andre arbeidsmiljøer;
 - Gårdshus og av klienter i hoteller, moteller og andre boligmiljøer;
 - Seng og frokost type miljøer;
 - Catering og lignende applikasjoner som ikke er detalj salg.
10. **Hvis FORSYNINGSLEDNING er skadet, må den skiftes ut med en spesiell ledning eller montering som er tilgjengelig fra produsenten eller dens serviceagent.**
11. **ADVARSEL: Risiko for innesperring av barn. Før du kaster ditt gamle kjøleskap eller din gamle fryser:**
 - * Ta av dørene.
12. **Installasjonsklaringen rundt og over enheten skal ikke være mindre enn 15 mm.**
13. **Når du plasserer apparatet, må du forsikre deg om at strømledningen ikke er banket på eller skadet.**
14. **Ikke plasser flere bærbar stikkontakter eller bærbar strømforsyninger på baksiden av apparatet.**
15. **Disposisjon av apparatet.**



Merkingen indikerer at produktet ikke skal kastes sammen med annet husholdningsavfall i hele EU. For å forhindre mulig skade på miljøet eller menneskers helse fra ukontrollert avfallshåndtering, resirkuler det på en ansvarlig måte for å fremme bærekraftig gjenbruk av materielle ressurser. Isolasjonsgassen er brannfarlig. Når du kaster apparatet, må du bare gjøre det på et autorisert avfallshåndteringssted. Ikke utsett for flamme.

VIKTIGE MERKNADER

1. **Les bruksanvisningen nøye før bruk.**
2. **Sjekk om spenningsområdet som er brukt er det samme som merket på navneskiltet, om strømledningen samsvarer med kontakten, og sørg for at kontakten er jordet.**
3. **Selv om apparatet ikke er i bruk, må du ikke plassere apparatet opp ned eller vippe det mer enn 15°. Ellers kan det oppstå en feil.**
4. **Når du bærer apparatet, må du holde det med øvre deksel vendt oppover. Ikke bær apparatet på hodet. Ellers kan det oppstå en feil.**
5. **Ikke senk apparatet i vann eller annen væske for å forhindre elektrisk støt. Ikke utsett for regn.**
6. **Ta ut batteri og trekk ut støpsel når du rengjør apparatet eller når det ikke er i bruk.**
7. **Alle tilbehør som ikke er anbefalt av produsenten, kan ikke brukes.**
8. **Ikke plasser apparatet på varme steder som i en bil under solen eller i nærheten av oppvarmingsmaterialer. Kjøleytelse kan reduseres, eller gasslekkasje kan forårsake brann.**
9. **Ikke plasser apparatet i nærheten av gassapparater. Kjøleytelse kan reduseres, eller gasslekkasje kan forårsake brann.**
10. **Ikke trykk på strømknappen for ofte (minst 5 minutter hver gang) for å unngå skade på kompressoren.**
11. **Ikke stikk metallfolie eller andre ledningsmaterialer inn i apparatet for å forhindre brann eller kortslutning.**
12. **Ikke bruk kjemiske vaskevæsker og harde verktøy for å rengjøre produktet.**
13. **Sett pluggen helt inn i "DC IN"-inntaket. Unnlatelse av å gjøre det kan deformere pluggen eller forårsake brann.**
14. **Ikke bruk apparatet mens du kjører. Dette kan føre til en ulykke.**
15. **Når den gjenværende bilbatterikapasiteten blir liten, må du bruke apparatet mens motoren er i gang. Etter at du har brukt apparatet, trekker du ut stikkontakt for sigarettenner for å forhindre lasting på bilbatteriet.**
16. **Ikke bruk AC-adapteren utendørs. Ellers kan det oppstå elektrisk støt.**
17. **Ikke misbruk AC-adapteren og sigarettenneradapteren.**
18. **Rengjør pluggen til AC-adapteren og sigarettenneradapteren. Smuss som vann eller salt som kleber seg til pluggen, kan forårsake rust og føre til dårlig konduktivitet, deformasjon eller brann.**
19. **Ikke berør pluggen til AC-adapteren og sigarettenneradapteren umiddelbart etter bruk. De kan være ekstremt varme og kan brenne huden din.**
20. **Ikke demonter apparatet.**
21. **Ikke lad bilbatteriet mens du bruker apparatet. Uakseptabel spenning kan påføres produktet, noe som kan føre til feil eller brann.**
22. **Ikke bruk brennbar sprøyter i nærheten av apparatet. Ellers kan det føre til brann.**
23. **Ikke berør innholdet, spesielt det som er laget av metall inne i apparatet med våte hender under bruk. Dette kan føre til forfrysning.**
24. **Ikke håndter pluggen med våt eller fettete hånd. Dette kan føre til elektrisk støt.**
25. **Ikke legg medisiner eller akademiske materialer i apparatet. Dette apparatet kan ikke lagre materialer som krever streng temperaturkontroll.**
26. **Ikke bruk produktet som en trinnstol eller stol. Det kan føre til fall og skader.**
27. **Ikke la små barn og kjæledyr leke med apparatet. Hold apparatet utilgjengelig for barn når det oppbevares.**

28. **Ikke overfyll mat og drikke i apparatet.** Kjøleytelsen kan reduseres og føre til at mat og drikke råtner.
29. **Vær forsiktig så du ikke går tom for batteristrøm mens du holder mat og drikke kjølig eller varm. Ikke oppbevar åpent mat i lang tid.** Mat og drikke kan råtne.
30. **Ikke bruk en kniv eller en skrutrekker for å fjerne is eller frost fra apparatet.** Dette kan skade innsiden av apparatet og forårsake funksjonsfeil, eller den medfølgende gassen eller oljen kan sprute.
31. **Ikke bruk DC-utgang (DC) fra motorgeneratoren som strømforsyning.** Dette kan føre til feil.
32. **Ikke legg vann osv. direkte i apparatet.** Vann kan komme inn i apparatet og forårsake funksjonsfeil. Hvis det har samlet seg vann i kammeret, tørk det av med en myk klut.
33. **Vær forsiktig så du ikke klemmer fingeren når du lukker og åpner øvre deksel.**
34. **Ikke legg ting som er lett forgjengelig i kammeret.** Mat eller drikk kan råtne.
35. **Når du bruker varmemodus, må du ikke berøre apparatets innside for lang tid.** Fare for forbrenning ved lav temperatur.
36. **Når du legger mat eller drikke i apparatet, må du holde innsiden av kammeret rent.** Fare for matforgiftning osv.
37. **Ikke bruk dette apparatet i kjøleskap til verktøy eller kjøleskapskammer.** Duggkondensering oppstår lett i kjøleskap til verktøy eller kjøleskapskammer, noe som fører til at vanndråper faller på apparatet og resulterer i funksjonsfeil.
38. **Ikke legg skapninger som kjæledyr i apparatet.** Apparatet kan ikke redde skapninger.
39. **Ikke legg et kjølemiddel i en ødelagt pose.** Hvis kjølemiddel lekker inn i apparatet, kan metalldelen på apparatet bli korrodert. Hvis kjølemiddel lekker, tørker det av med en fuktig og myk klut, og så tørker det av med en myk klut.
40. **Fest skulderbånd ordentlig slik at det ikke faller av på grunn av apparatets vekt.** Ellers kan apparatet falle og forårsake personskade.
41. **Når du legger mat og drikke i apparatet, må du legge en kald eller varm ting på forhånd.** Apparatet kan ikke avkjøles eller varmes opp på kort tid.
42. **Når du bruker apparatet i en bil, må du sørge for å installere apparatet på et stabilt sted som bagasjerommet eller avstandsstykke for baksetet og fikse det. Ikke plasser apparatet på setet i en ustabil tilstand.** Hvis bilen plutselig starter eller stopper under kjøring, kan apparatet velte og bevege seg og forårsake personskade.
43. **Hold apparatet godt fast når du bærer det.** Ellers kan apparatet falle ned og forårsake funksjonsfeil, eller fall på føttene kan forårsake personskade.
44. **Når du bruker det i støvete omgivelser, må du rengjøre svampfilteret oftere.** Støvete omgivelser forårsaker svampfilter som tetter seg lett og brann.

SIKKERHETSADVARSLER for BATTERIDRIVET APPARAT

Rengjøring og stell av batteridrevet apparat

1. **Unngå utilsiktet start. Sørg for at bryteren er i avslått posisjon før du kobler til batteripakken, løfter eller bærer apparatet.** Å bære apparatet med fingeren på bryteren eller tilføre strøm til apparatet med bryteren på, tilrettelegger for ulykker.
2. **Koble batteripakken fra produktet før du utfører noen justeringer, endrer tilbehør eller oppbevarer produktet.** Slike forebyggende tiltak reduserer risikoen for at produktet starter utilsiktet.
3. **Skal bare lades med en lader som er spesifisert av produsenten.** En lader som er egnet for én type batteripakke kan føre til brann hvis den brukes med en annen batteripakke.
4. **Bare bruk produktet med egnede batteripakker.** Bruk med en annen batteripakke kan føre til fare for personskade eller brann.
5. **Når batteripakken ikke er i bruk skal den holdes unna andre metallgjenstander som binderser, mynter, nøkler, spiker, skruer eller andre små metallgjenstander, som kan skape en kobling mellom tilkoplingspunkter.** Kortslutning av batteriklemmene kan føre til brannskade eller brann.
6. **Ved skade kan det lekke væske fra batteriet – unngå kontakt. Skyll med vann ved kontakt. Oppsøk medisinsk hjelp hvis man får væsken i øynene.** Væske fra batteriet kan forårsake irritasjon eller brannskader.
7. **Ikke bruk batteripakke eller produkt som er skadet eller endret.** Skadede eller modifiserte batterier kan utvise uforutsigbar atferd, noe som kan føre til brann, eksplosjon eller fare for personskader.
8. **Ikke utsett batteripakken eller produktet for ild eller svært høye temperaturer.** Eksponering for ild eller temperaturer over 130 °C kan føre til eksplosjon.
9. **Følg ladeinstruksjonene og ikke lad produktet eller batteripakken i et miljø utenfor temperaturområdet som er spesifisert i instruksjonene.** Feilaktig lading eller lading under forhold som er utenfor temperaturområdet kan skade batteriet eller øke brannfaren.
10. **Service utføres av en kvalifisert person som bare bruker originale erstatningsdeler.** Dette vil sørge for at produktets sikkerhet opprettholdes.
11. **Ikke modifier eller gjør forsøk på reparasjon av apparatet eller batteripakken på annen måte enn indikert i instruksjonene for bruk og vedlikehold.**

Viktige sikkerhetsinstruksjoner for batteriet

- Før du bruker batteriet må du lese alle instruksjoner og forsiktighetsmerkinger på (1) batteriladeren, (2) batteriet og (3) produktet som bruker batteriet.**
- Ikke demonter eller foreta endringer på batteripakken.** Det kan føre til brann, kraftig varme eller eksplosjon.
- Hvis driftstiden blir betraktelig kortere, må du stoppe bruken umiddelbart.** Det kan føre til risiko for overoppheting, mulige brannskader og eksplosjon.
- Hvis elektrolytt kommer i øyene, skyll med rent vann og oppsøk medisinsk hjelp.** Det kan føre til synstap.
- Ikke kortslutt batteriet:**
 - Ikke rør tilkoplingspunktene med ledende materiale.**
 - Unngå å oppbevare batteriet i en beholder med metallgjenstander som spiker, mynter, osv.**
 - Ikke utsett batteriet for vann eller regn.** Kortslutning av et batteri kan føre til stor strømflyt, overoppheting, brannskader og ødeleggelse.
- Ikke oppbevar eller bruk apparatet eller batteripakken på steder der temperaturen kan nå eller overskride 50 °C (122 °F).**
- Ikke ødelegg batteriet, selv om det allerede er skadet eller helt utslitt.** Batteriet kan eksplodere i en brann.
- Ikke bank spikre i, klipp, knus, kast, slipp batteripakken eller slå mot en hard gjenstand.** Slik oppførsel kan føre til brann, overdreven varme eller eksplosjon.
- Ikke bruk et skadet batteri.**
- De medfølgende litiumionbatteriene er underlagt kravene for farlig gods.** For kommersiell transport f.eks. utført av en tredjepart eller speditører, må spesielle krav for pakking og merking følges. Ved forberedelse før forsendelse, må en ekspert på farlig materiale konsulteres. Vær også oppmerksom på strengere, nasjonale bestemmelser. Teip over eller dekk til åpne kontakter, og pakk batteriet på en slik måte at det ikke kan bevege seg rundt i emballasjen.
- Når du kaster batteriet, må du fjerne det fra apparatet og avhende det på et sikkert sted.** Følg lokale forskrifter for avhending av batteriet.
- Bare bruk batteriene med produktene som er spesifisert av Makita.** Installasjon av batteriene i ikke-kompatible produkter kan føre til brann, høy varme, eksplosjon eller elektrolyttlekkasje.
- Batteriet må fjernes fra apparatet hvis det ikke skal brukes over en lengre periode.**
- Batteripakken kan være varm under og etter bruk, noe som kan forårsake forbrenninger eller brannskader ved lave temperaturer.** Vær forsiktig ved håndtering av varme batteripakker.
- Ikke berør apparatets terminal umiddelbart etter bruk, da det kan bli varmt nok til å forårsake brannskader.**
- Påse at flis, støv eller jord ikke komme inn i tilkoblingspunkt, hull og spor på batteripakken.** Dette kan føre til dårlig ytelse eller skade på apparatet eller batteripakken.
- Batteripakken må kun brukes i nærheten av høyspenningsledningninger hvis apparatet er godkjent for bruk i nærheten av høyspenningsledningninger.** Dette kan føre til funksjonsfeil eller skade på apparatet eller batteripakken.
- Hold batteriet unna barn.**

OPPBEVAR DISSE INSTRUKSJONENE.

⚠FORSIKTIG: Bruk bare originale Makita-batterier. Bruk av andre enn ekte Makita-batterier, eller batterier som er endret, kan føre til at batteriet blir ødelagt som igjen kan føre til brann, personskaade og skade. Det vil også annullere Makita-garantien for Makita-apparatet og laderen.

Tips for å forlenge batteriets levetid

- Lad batteriet før det lades helt ut. Stopp alltid bruk av produktet og lad batteriet når du legger merke til mindre strøm i produktet.**
- Ikke lad et fulladet batteri.** Overlading forkorter batteriets levetid.
- Bare lad batteriet i romtemperatur på 10 °C–40 °C (50 °F–104 °F).** La et varmt batteri kjøle seg ned før du lader det.
- Når du ikke bruker batteripakken, må du fjerne den fra apparatet eller laderen.**
- Lad batteriet hvis du ikke bruker det over en lengre periode (mer enn seks måneder).**

DELES BESKRIVELSE

► Fig.1

1	Kontrollpanel	2	Batterideksel
3	LED-lys	4	Øvre deksel
5	Øvre deksel krok	6	Åpner
7	Bærehåndtak	8	«DC IN» kontakt
9	Filterdeksel	10	USB-strømforsyningsport
11	Av/på-knapp	12	Avkjøling/oppvarming bryterknapp
13	Temperaturvisning	14	Batteriindikator
15	Temperatur ned-knapp	16	Temperatur opp-knapp
17	Lampe av «DC IN»	18	Enhet av temperatur
19	Lampe for oppvarmingsmodus	20	Lampe for avkjølingsmodus

DRIFT

⚠ FORSIKTIG: Ikke legg ting som er lett forgjengelig i kammeret. Mat eller drikk kan råtne.

MERK: Når du bruker apparatet i et fuktig miljø, kan duggkondens forekomme på apparatet. Dette er ikke en feilfunksjon på apparatet. Bruk en tørr klut til å tørke av duggkondens.

1. Tilkobling til strøm

A) Batteri

⚠ FORSIKTIG: Slå alltid av apparatet før du installerer eller fjerner batterikassetten.

⚠ FORSIKTIG: Hold produktet og batteriet godt fast når du installerer eller fjerner batteriet. Hvis du ikke holder produktet og batteriet godt fast kan du miste dem, og det kan føre til skade på produktet og batteriet, eller føre til personskade.

⚠ FORSIKTIG: Vær forsiktig så du ikke klemmer fingrene når du åpner eller lukker batteridekselet.

⚠ FORSIKTIG: Vær forsiktig så du ikke klemmer fingrene mellom batterikassen og uttak. Det kan føre til skråstrekkade.

Åpne batteridekselet for å sette inn batterikassetten. Juster tungen på batteriet med sporene i huset, og sett det på plass. Sett det helt inn til det låses på plass med et lite klikk.

Lukk så batteridekselet.

For å fjerne batteripakken, skyv den fra apparatet mens du skyver knappen foran på pakken.

► Fig.2 1. Rød indikator 2. Knapp 3. Batteripakke

⚠ FORSIKTIG: Installer batteriet helt til den røde indikatoren ikke lenger er synlig. Hvis ikke kan det falle utilsiktet ut av apparatet, og forårsake skade på deg eller noen rundt deg.

⚠ FORSIKTIG: Ikke installer batteriet med tvang. Hvis boksen ikke sklier lett inn, er den ikke satt inn riktig.

B) AC-adapter

Valgfrie tilbehør

Når du bruker apparatet med AC-strøm, bruk AC-adapteren som følger med apparatet. Sett pluggen inn i "DC IN"-inntaket på apparatet og sett deretter den andre enden i en stikkontakt.

Når apparatet kjøres med strøm fra AC-adapteren, tennes lampen for "DC IN".

C) Sigarettneradapter

Når du bruker apparatet med sigarettneruttaket, bruk sigarettneradapteren som følger med apparatet. Sett pluggen inn i "DC IN"-inntaket på apparatet og sett deretter den andre enden i sigarettneruttaket.

Når apparatet kjøres med strøm fra sigarettneradapter, tennes lampen til "DC IN".

⚠ FORSIKTIG: Sett pluggen helt inn i "DC IN"-inntaket. Unnlattelse av å gjøre det kan deformere pluggen eller forårsake brann.

⚠ FORSIKTIG: Lukk alltid "DC IN"-kontaktdekselet fast når strømledningen ikke er koblet til. Ellers kan fremmedlegemer komme inn i apparatet og forårsake funksjonsfeil.

MERK: Når apparatet skifter strøm, vil kompressoren stoppe i omtrent 3 minutter for å beskytte kompressoren.

MERK: Etter at apparatet er slått av, tar det omtrent 3 minutter å starte kompressoren på nytt på grunn av beskyttelsen til kompressoren.

MERK: Hvis apparatet stopper på noen annen måte enn å trykke på strømknappen, slås apparatet på automatisk når strømforsyningen til AC-adapteren eller sigarettneradapteren gjenvinnes.

2. Slå på apparatet

Trykk på strømknapp for å slå på apparatet. Trykk på strømknapp igjen for å slå av apparatet.

3. Bytt avkjøling/oppvarmingsmodus

Trykk på avkjøling / oppvarming bryterknapp for å bytte driftsmodus.

- Når apparatet drives i avkjølingsmodus, tennes lampen for avkjølingsmodus.
- Når apparatet drives i oppvarmingsmodus, lyser lampen for oppvarmingsmodus.

Temperaturvisningen blinker kontrolltemperaturen.

4. Velg kontrolltemperatur

Trykk på temperatur pluss-knappen eller temperatur ned-knappen for å velge kontrolltemperaturen.

Se kapittelet "SPESIFIKASJONER" for valgbar kontrolltemperatur.

Apparatet begynner avkjøling/oppvarming 5 sekunder etter uten noen operasjon, deretter slutter kontrolltemperaturen å blinke og temperaturdisplayet viser gjeldende temperatur.

Apparatet stopper avkjøling/oppvarming når den nåværende temperaturen når kontrolltemperaturen.









Tips for effektiv avkjøling

- Åpning av øvre deksel for lang tid kan føre til betydelig økning i temperaturen i kammeret.
- Rengjør regelmessig overflater som kan komme i kontakt med mat og tilgjengelige avløpssystemer.
- Oppbevar rått kjøtt og fisk i passende beholdere i kammeret, slik at de ikke er i kontakt med eller drypper på annen mat.
- Hvis kammeret står tomt for lang tid:
 - Slå av apparatet.
 - Opptining av kammeret.
 - Rengjør og tørk kammeret.
 - La det øvre dekselet være åpent for å forhindre at det utvikler seg mugg inne i kammeret.

FUNKSJON

Indikerer gjenværende batterikapasitet





















Batteriindikatoren viser gjenværende batterikapasitet. Gjenværende batterikapasitet vises i tabellen nedenfor.

Batteriindikatorstatus		Gjenværende kapasitet
Tent	Av	
		 50 % til 100 %
		
		0 % til 20 %
 (Blinker)		Lad batteriet.

(Bare for batterier med indikatoren)

Trykk på kontrollknappen på batteriet for å kontrollere gjenværende batterikapasitet. Indikatorlampene lyser i noen få sekunder.

► Fig.3 1. Indikatorlamper 2. Kontrollknapp

Indikatorlamper			Gjenværende kapasitet
Tent	Av	Blinker	
			75 % til 100 %
			50 % til 75 %
			25 % til 50 %
			0 % til 25 %
			Lad batteriet.
			Batteriet kan ha en feilfunksjon.
			

MERK: Avhengig av bruksforhold og omgivelsestemperatur, kan indikatoren avvike noe fra faktisk kapasitet.

MERK: Den første indikatorlampen (ytterst til venstre) blinker når batteriets beskyttelsessystem fungerer.

Apparat / batteribeskyttelsessystem

Apparatet er utstyrt med et beskyttelsessystem. Systemet kutter automatisk for å forlenge apparatets og batteriets levetid. Hvis apparatet eller batteriet er under en av følgende forhold, stopper apparatet automatisk under drift.

- **Beskyttelse mot overutlading av batteri**
Når batterikapasiteten er utilstrekkelig, stopper apparatet automatisk. Batteriindikatoren ber om at batteri skal lades. Fjern batteriene fra apparatet og lad dem.
- **Overstrøms beskyttelse**
Når apparatet/batteriet brukes på en måte som får det til å trekke unormalt høy strøm, stopper apparatet automatisk. I denne situasjonen må du stoppe applikasjonen som fikk apparatet til å bli overbelastet. Slå deretter på apparatet og start på nytt.
- **Lavspenningsbeskyttelse**
Når bilens inngangsspenning er lavere enn merkespenningen, slår dette beskyttelsessystemet av apparatet og temperaturvisningsschermen viser "F3" med pipelyd.
- **Overspenningsbeskyttelse**
Når inngangsspenningen er høyere enn merkespenningen, slår dette beskyttelsessystemet av apparatet og temperaturvisningsschermen viser "F4" med pipelyd.
- **Kortslutningsbeskyttelse**
Kretsen har kortslutningsbeskyttelsesfunksjon i tilfelle kortslutning. I denne situasjonen, ta apparatet til Makita Authorized eller Fabrikkservicesenter.
- **Vippebeskyttelsesfunksjon**
Apparatet er utstyrt med vippebeskyttelsesfunksjon. Når du bruker apparatet i avkjølingsmodus, slås apparatet automatisk av hvis apparatet plasseres under en av følgende vinkler.
Når apparatet blir lik eller større enn 30° fra nivåvinkel som vist A, B, C eller D i figuren, slår apparatet seg av og temperaturvisningsschermen viser "F1" en stund. Det tar 3 minutter å starte på nytt etter at apparatet er tilbake i en plan stilling.
▶ **Fig.4**

Beskyttelse mot andre årsaker.

Beskyttelsessystemet er også designet for andre årsaker som kan skade apparatet og lar apparatet stoppe automatisk. Ta alle trinnene nedenfor for å fjerne årsakene når apparatet har blitt stoppet midlertidig eller stoppet under drift.

1. Slå av apparatet, og slå det på igjen for å starte det på nytt.
2. Lad opp batteri(er) eller bytt det ut med oppladet batteri(er).
3. La apparatet og batteri(ene) avkjøles.

Hvis ingen forbedring blir funnet ved å gjenopprette beskyttelsessystemet, kan du kontakte ditt lokale Makita Servicesenter.

USB-lading

Det er en USB-port i batterikammeret. USB-porten sender kontinuerlig 5 V spenning i driftstilstand.

MERKNAD: Koble kun til enheter som er kompatible med USB-strømforsyningsporten. Ellers kan det føre til funksjonsfeil på apparatet.

MERKNAD: Ikke koble USB-strømforsyningsporten på dette apparatet til USB-terminalen på datamaskinen. Det kan forårsake funksjonsfeil.

MERKNAD: Før du kobler USB-enheten til apparatet, sikkerhetskopier alltid dataene dine på USB-enheten. Ellers kan dataene dine gå tapt av enhver mulighet.

MERKNAD: Når du ikke bruker eller etter lading, fjern USB-kabelen og lukk dekslet.

MERK: Apparatet leverer kanskje ikke strøm til noen USB-enheter.

Minnefunksjon

Etter at kontrolltemperaturen er innstilt, vil den gjeldende innstillingen ikke lagres hvis brukeren ikke opererer innen 5 sekunder. Neste gang apparatet starter i samme innstilling.

Bytt temperaturenhet.

Du kan endre temperaturenheten til °C (grad Celsius) eller °F (grad Fahrenheit) ved å følge fremgangsmåter nedenfor.

1. Slå på apparatet.
2. Trykk på avkjøling/oppvarming bryterknapp til at enhet (°C eller °F) begynner å blinke.
3. Trykk på temperatur pluss-knappen eller temperatur ned-knappen for å velge enheten.
4. Trykk på avkjøling/oppvarming bryterknapp, eller la apparatet stå i 5 sekunder uten å bruke det. Enhetsvalget er fullført.

Skulderbelte

⚠ FORSIKTIG: Forsikre deg om at skulderbeltet er festet ordentlig. Ellers kan en fallulykke forekomme.

⚠ FORSIKTIG: Når du bærer apparatet, hold alltid i apparatet selv om du bruker skulderbeltet. Hvis du bare bærer apparatet med skulderbeltet, blir det ustabil. Skulderbeltet kan løsne eller apparatet kan treffe andre gjenstander og forårsake skade.

1. Sett beltet gjennom bærehåndtaket.
2. Spenn skulderbelte.

► Fig.5

Feil kode

For spesifikke feiler viser temperaturdisplayet følgende kode.

Feil kode	Saken
F1	Vippebeskyttelse er aktiv. Se delen for vippebeskyttelsesfunksjon.
F2	Batteri er tomt.
F3	Inngangsspenning er lav. Se avsnittet for lavspenningsbeskyttelse.
F4	Inngangsspenningen er høy. Se avsnittet for beskyttelse mot overspenning.
Andre feilkoder enn de ovennevnte	Slå av og start apparatet på nytt. Hvis feilen fortsatt eksisterer, ta apparatet med til Makita- autoriserte servicecentre eller fabrikk-servicecentre.

VEDLIKEHOLD

⚠ FORSIKTIG: Vær alltid sikker på at apparatet er avslått, frakoblet og batteriet fjernet før du forsøker å utføre kontroll eller vedlikehold.

⚠ FORSIKTIG: Ikke spray eller hell vann på apparatet under rengjøring. Ikke vask med en slange; unngå å få vann inn i apparatet.

MERKNAD: Bruk aldri bensin, tynnere, alkohol eller liknende. Misfarging, deformasjon eller sprekker kan bli resultatet.

For å opprettholde PRODUKTSIKKERHET og PÅLITELIGHET, skal reparasjoner, annet vedlikehold eller andre justeringer utføres av autoriserte Makita- autoriserte fabrikker eller servicecentre, og kun ved bruk av originale reservedeler fra Makita.

Rengjøring

- Rengjør oljeflekken i kammeret regelmessig.
- Rengjør rundt det indre av kammeret for å forhindre lukt.
- Rengjør støv på svampfilteret regelmessig for å forbedre kjøleeffektivitet.
- Tetningslist til øvre deksel er lett å bli skitten, rengjør den i tide.

Tining

For å tine, slå av strømmen og vent til frosten har smeltet. Tørk deretter av vann.

Rengjør svampfilteret.

⚠ FORSIKTIG: Når du har rengjort svampfilteret, må du installere det på apparatet. Bruk av apparatet uten svampefilter kan forårsake funksjonsfeil.

1. Skyv filterdekslet i retning av pilen vist på figuren, og ta deretter av filterdekslet.
2. Ta av svampfilteret, og rengjør svampefilteret.

► Fig.6

3. Monter svampfilteret og filterdekslet tilbake.

► Fig.7

VALGFRIE TILBEHØR

⚠ FORSIKTIG: Dette tilleggsutstyret eller tilbehøret anbefales for bruk med Makita-verktøyet som er spesifisert i denne bruksanvisningen. Bruk av annet tilbehør kan føre til fare for personskade. Bare bruk tilbehør til tiltenkt formål.

Hvis du ønsker mer informasjon om dette tilbehøret, kan du spørre ditt lokale Makita-servicecenter.

- AC-adapter
- Ekte Makita-batteri og -lader

MERK: Noen elementer i denne listen kan være inkludert i verktøypakken som standardutstyr. Dette kan variere fra land til land.

VAROITUS

Yli 8-vuotiaat lapset sekä henkilöt, joiden fyysiset, sensoriset tai henkiset kyvyt ovat heikentyneet tai joilla ei ole tarvittavaa kokemusta ja tietoa, saavat käyttää laitetta, jos heitä valvotaan tai heille opastetaan laitteen turvallinen käyttö ja he ymmärtävät käyttöön liittyvät vaarat. Lapset eivät saa leikkiä laitteen kanssa. Lapset eivät saa puhdistaa taikka huoltaa laitetta ilman valvontaa.

TEKNISET TIEDOT

Malli:		CW003G
Kapasiteetti		7 L
Syöttö	Akku	D.C. 18 V / D.C. 36 V
	Vaihtovirtasovitin (Valinnainen lisävaruste)	Katso vaihtovirtasovittimen päällä olevat ohjeet. (Tulojännite vaihtelee maasta riippuen.)
	Savukkeensytyttimen sovitin	D.C. 12 V / D.C. 24 V
Iskunkestävyyden suojausluokka		III
Ilmastoluokat		SN / N / ST / T
Eristysmateriaali / Vaahtoava materiaali		Polyuretaanivaahdo / Syklopentaani (C ₅ H ₁₀)
Jäähdytysaine		R-1234yf (24 g)
Käyttöteho		jäähdytysteho 65 W, lämmitysteho 31 W
Mitat (P × S × K)	Ulkomitat	456 mm × 245 mm × 308 mm (mitat eivät sisällä kantokahvaa)
	Säiliön sisällä	210 mm × 150 mm × 230 mm
Nettopaino		9,4 kg (sisältäen BL4080F:n) / 7,5 kg (ilman akkua)
Suojelun aste		IPX4 (on ainoastaan tarkoitettu ladattavaksi akulla)
Valittavissa oleva säätölämpötila	Jäähdytystila	-18 °C, -15 °C, -10 °C, -5 °C, 0 °C, 5 °C, 10 °C (0 °F, 5 °F, 15 °F, 25 °F, 30 °F, 40 °F, 50 °F)
	Lämmitystila	30 °C, 35 °C, 40 °C, 45 °C, 50 °C, 55 °C, 60 °C (85 °F, 95 °F, 105 °F, 115 °F, 120 °F, 130 °F, 140 °F)
USB-virtalähdeportti		Tyyppi A / Lähtöjännite D.C. 5 V / Lähtövirta D.C. 2,4 A

- Jatkuvan tutkimus- ja kehitysohjelmamme myötä tässä mainitut tekniset tiedot voivat muuttua ilman erillistä ilmoitusta.
- Tekniset tiedot saattavat vaihdella eri maiden välillä.

Laitteeseen soveltuva akku ja laturi

D.C.18 V Malli	Akku	BL1815N / BL1820B / BL1830B / BL1840B / BL1850B / BL1860B
	Laturi	DC18RC / DC18RD / DC18RE / DC18SD / DC18SE / DC18SF / DC18SH / DC18WC
D.C.36 V Malli	Akku	BL4020 / BL4025 / BL4040 / BL4050F / BL4080F
	Laturi	DC40RA / DC40RB / DC40RC

- Jotkin yllä luetelluista akuista ja latureista eivät välttämättä ole saatavilla asuinalueellasi.

VAROITUS: Käytä vain yllä lueteltuja akkuja ja latureita. Muiden akkujen ja latureiden käyttö saattaa aiheuttaa vammoja ja/tai tulipalon.

Käyttöaika

HUOMAUTUS: Käyttöajat ovat likimääräisiä ja ne saattavat vaihdella akun tyypin, lataustilan ja käyttöolosuhteiden mukaan.

Jännite	Akku	Käyttöaika kunkin säätölämpötilan tapauksessa (tuntia)									
		Käyttöympäristön lämpötila on 30 °C (85 °F)					Käyttöympäristön lämpötila on 0 °C (30 °F)				
		-18 °C (0 °F)	-10 °C (15 °F)	0 °C (30 °F)	5 °C (40 °F)	10 °C (50 °F)	30 °C (85 °F)	40 °C (105 °F)	50 °C (120 °F)	60 °C (140 °F)	
18 V	BL1815N	0,5	1,0	1,5	2,0	2,5	1,5	1,5	1,0	1,0	
	BL1820B	1,0	1,5	2,0	2,5	3,0	2,5	2,0	1,5	1,5	
	BL1830B	1,5	2,0	2,5	3,5	4,5	3,5	2,5	2,5	2,0	
	BL1840B	2,5	3,5	4,0	5,5	6,5	5,0	3,5	3,5	3,0	
	BL1850B	3,0	4,5	5,0	7,0	8,5	6,5	4,5	4,5	4,0	
	BL1860B	3,5	5,0	6,0	8,5	10,0	7,5	6,0	5,0	4,5	
36 V	BL4020	2,5	3,0	5,5	6,5	7,5	5,0	4,0	3,0	2,5	
	BL4025	3,5	4,0	7,0	8,5	10,0	6,5	5,0	3,5	3,5	
	BL4040	5,5	7,0	11,5	13,5	16,0	10,5	8,0	6,0	5,5	
	BL4050F	7,0	8,5	14,0	16,5	20,0	13,5	10,0	7,5	7,0	
	BL4080F	11,5	14,0	23,0	27,0	32,0	21,5	16,5	12,0	11,5	

Symbolit

Alla on eitetty symbolit, joita voidaan käyttää laitteissa. Varmista, että ymmärrät symbolien merkitykset ennen laitteen käyttöä.



Lue käyttöohjeet.



Vain EU-maat
Osalta, koska laitteessa on vaarallisia komponentteja, jäte- sähkö- ja elektroniikkalaitteita, höyryakku ja paristo voivat vaikuttaa kielteisesti ympäristöön ja ihmisten terveyteen.
Älä hävitä sähkö- ja elektroniikkalaitteita tai paristoja kotitalousjätteen kanssa! Sähkö- ja elektroniikkalaiteromua sekä akkuja, paristoja, ja höyryakkujen ja paristojen jätettä koskevan Euroopan direktiivin mukaisesti, sekä niiden mukauttaminen kansalliseen lainsäädäntöön, sähkölaitteiden jätteet, paristoja ja höyryakkuja olisi varastoitava erikseen ja lähetettävä erilliseen yhdyskuntajätteen keräyspisteeseen, joka toimii ympäristönsuojeluna koskevien säännösten mukaisesti.
Tämä on merkitty laitteelle sijoitetun pyörällä vedetyn roskakorin tunnuksella.

Huomio: Tulipalon vaara.



Älä täytä vettä suoraan säiliöön. Älä upota laitetta veteen. Älä kaada vettä laitteen päälle. Muutoin voi seurata sähköisku tai toimintahäiriö.

TURVALLISUUSVAROITUKSET

- Laite soveltuu käytettäväksi:**
 - Ajoneuvoissa.
 - Ruoan jäähdyttämiseen ja pakastamiseen.
 - Retkeilyyn ainoastaan silloin, kun laite toimii virtalähteellä.
- Tässä laitteessa käytetään syttyviä KYLMÄÄINEITA.** Lue ja noudata näitä käyttöohjeita. Pyydä huoltoa huoltopalvelukeskuksestamme. Hävittäessäsi laitetta noudata paikallisia määräyksiä, jotka koskevat SYTTYVIEN JÄÄHDYTYSAINEIDEN hävittämistä.
- VAROITUS:** Pidä laitteen kotelon tuuletusaukot puhtaina.
- VAROITUS:** Älä käytä muita kuin valmistajan suosittelemia mekaanisia laitteita tai muita välineitä sulatukseen nopeuttamiseen.
- VAROITUS:** Älä vahingoita jäähdytysainepiiriä.
- VAROITUS:** Älä käytä sähkölaitteita laitteen säilytyslokerossa, elleivät ne ole valmistajan suosittelemia laitetyppejä.
- Tämä laite sisältää syttyvää eristyspuhalluskaasua.** Kun hävität laitteen, noudata paikallisia määräyksiä, jotka koskevat syttyvän eristyspuhalluskaasun hävittämistä.
- Älä säilytä tässä laitteessa räjähtäviä aineita, kuten aerosolipurkkia, jossa on syttyvää punneainetta.**

9. **Tämä laite on tarkoitettu käytettäväksi kotitalouksissa ja vastaavissa sovelluksissa, kuten**
 - Henkilökunnan keittiötiloissa kaupoissa, toimistoissa ja muissa työympäristöissä;
 - Maatiloissa ja asiakkaiden hotellissa, motellissa ja muissa asuinympäristöissä;
 - Bed & breakfast -tyyppisissä ympäristöissä;
 - Ateriapalveluissa ja vastaavissa vähittäiskaupan sovelluksissa.
10. **Jos VIRTAJOHTO on vaurioitunut, se on vaihdettava erityiseen johtoon tai kokoonpanoon, joka on saatavilla tuotteen valmistajalta tai sen huoltoedustajalta.**
11. **VAROITUS: Lasten loukkuun jäämisen vaara. Ennen vanhan jääkaapin tai pakastimen hävittämistä:**
 - * **Irrota ovet.**
12. **Laitteen ympärillä ja yläpuolella olevan asennusvaran on oltava vähintään 15 mm**
13. **Varmista laitetta sijoittaessasi, ettei virtajohto ole kolhiintunut tai vaurioitunut.**
14. **Älä sijoita liian paljon kannettavia pistorasioita tai kannettavia virtalähteitä laitteen takapuolelle.**
15. **Laitteen hävittäminen.**



Tämä merkintä osoittaa, että tätä tuotetta ei saa hävittää muiden kotitalousjätteiden mukana kaikkialla EU:ssa. Kierrätä laite vastuullisesti materiaalivarojen kestävän uudelleenkäytön edistämiseksi ja hallitsemattoman jätteiden hävittämisen mahdollisten ympäristölle tai ihmisten terveydelle aiheuttamien haittojen estämiseksi. Eristyspuhalluskaasu on syttyvää. Hävitä laite vain valtuutetussa jätehuoltokeskuksessa. Älä altista laitetta iekille.

TÄRKEITÄ HUOMAUTUKSIA

1. **Lue käyttöohje huolellisesti ennen käyttöä.**
2. **Tarkista, onko käytetty jännitealue sama kuin tyyppikilvessä merkitty; onko virtajohdon pistoke sopiva pistorasiaan. Niiden lisäksi varmista, että pistorasia on hyvin maadoitettu.**
3. **Älä aseta laitetta ylösalaisin tai kallista sitä yli 15° kulmaan, vaikka laite ei olisikaan käytössä. Muutoin voi ilmetä toimintahäiriöitä.**
4. **Pidä laitetta kuljettaessasi laitetta yläkansi ylöspäin. Älä kannata laitetta ylösalaisin. Muutoin voi ilmetä toimintahäiriöitä.**
5. **Älä upota laitetta veteen tai muuhun nesteeseen sähköiskun estämiseksi. Älä altista itseäsi sateelle.**
6. **Kun puhdistat akkua tai et ole käytössä, irrota akku ja irrota pistoke pistorasiasta.**
7. **Ei saa käyttää lisävarusteita, joita valmista ei suosittele.**
8. **Älä aseta laitetta kuumiin paikkoihin, kuten autoon auringon alle tai lämmitysmateriaalien lähelle. Jäähdytysteho voi heikentyä tai kaasuvuoto aiheuttaa tulipalon.**
9. **Älä aseta laitetta kaasulaitteiden lähelle. Jäähdytysteho voi heikentyä tai kaasuvuoto aiheuttaa tulipalon.**
10. **Älä paina virtapainiketta liian usein (ainakin 5 minuuttia kahden painalluksen välissä) kompressorin vaurioiden välttämiseksi.**
11. **Älä työnnä laitteeseen metallifoliota tai muita johtavia materiaaleja tulipalon tai oikosulun estämiseksi.**
12. **Älä käytä kemiallisia pesunesteitä tai kovapintaisia puhdistusvälineitä tuotteen puhdistamiseen.**
13. **Liitä pistoke kokonaan DC IN-liitäntään. Muutoin pistokkeen muoto saattaa tai se voi aiheuttaa tulipalon.**
14. **Älä käytä laitetta ajon aikana. Tämä voi aiheuttaa onnettomuuden.**
15. **Kun jäljellä oleva auton akkukapasiteetti pienenee, käytä laitetta moottorin ollessa toiminnassa, kun auton akku on vähissä. Irrota savukkeensytyttimen pistoke pistorasiasta käytettyäsi sitä, jotta auton akku ei kuormitu.**
16. **Älä käytä vaihtovirtasovittinta ulkona. Muutoin voi seurata sähköisku.**
17. **Älä käytä vaihtovirtasovittinta ja savukkeensytyttimen sovittinta väärin.**
18. **Puhdista vaihtovirtasovitin ja savukkeensytyttimen sovitin. Lika, kuten vesi tai suola, joka on tarttunut pistokkeeseen, voi aiheuttaa ruostetta ja johtaa johtavuuden huonontumiseen, muodonmuutokseen tai tulipaloon.**
19. **Älä koske vaihtovirtasovittimen ja savukkeensytyttimen pistokkeeseen heti käytön jälkeen. Ne voivat olla erittäin kuumia ja polttaa ihoasi.**
20. **Älä pura laitetta.**
21. **Älä lataa auton akkua laitetta käyttäessäsi. Jos tuotteeseen käytetään jännitettä, joka ei täytä vaatimuksia, se voi johtaa tuotteen toimintahäiriöön tai tulipaloon.**
22. **Älä käytä syttyvää sumutinta tämän laitteen lähellä. Se voi muutoin aiheuttaa tulipalon.**
23. **Älä koske laitteen käyttöä aikana sen sisällä oleviin osiin, varsinkaan metallista valmistettuihin osiin märin käsin. Se voi aiheuttaa paleltuma.**
24. **Älä käsittele pistoketta märillä tai rasvaisilla käsillä. Se voi aiheuttaa sähköiskun.**
25. **Älä laita laitteeseen esimerkiksi lääkkeitä tai opastusmateriaaleja. Tämä laite ei voi varastoida materiaaleja, jotka edellyttävät tarkkaa lämpötilan säätöä.**
26. **Älä käytä tätä tuotetta jakkarana tai tuolina. Se aiheuttaisi kaatumisia ja loukkaantumisia.**
27. **Älä anna pienten lasten ja lemmikkieläinten leikkiä tällä laitteella. Pidä laite poissa lasten ulottuvilta sitä varastoitaessa.**

28. **Älä täytä liikaa ruokaa ja juomaa laitteeseen.** Jäähdytysteho voi heikentyä, mikä saa ruoan ja juoman mätänemään.
29. **Muista huomioida pitäessäsä ruoka ja juoma viileänä tai lämpimänä, ettei akku lopu kokonaan. Älä säilytä avattuja elintarvikkeita pitkään.** Ruoka ja juoma voivat mädäntyä.
30. **Älä käytä veistä tai ruuvimeisseliä jään tai huurteen poistamiseen laitteesta.** Se voi vahingoittaa laitteen sisäosia ja aiheuttaa toimintahäiriön, tai mukana toimitettu kaasu tai öljy voi ruiskuttaa.
31. **Älä käytä moottorigeneraattorin tasavirtalähtöä (DC) virtalähteenä.** Se voi aiheuttaa laitteessa toimintahäiriön.
32. **Älä laita vettä suoraan laitteeseen.** Vesi voi päästä laitteen sisälle ja aiheuttaa toimintahäiriön. Jos säiliöön on kertynyt vettä, pyyhi se kuivaksi pehmeällä liinalla.
33. **Varo sormiasi, kun suljet ja avaat yläkannen.**
34. **Älä laita säiliöön helposti pilaantuvia esineitä.** Ruoka tai juoma voi mädäntyä.
35. **Kun käytät lämmitystilaa, älä koske laitteen sisäosaa kädellä pitkään.** Matalan lämpötilan palovammojen riski.
36. **Kun laitat ruokaa tai juomaa laitteeseen, pidä säiliön sisätila puhtaana.** Ruokamyrkytyksen riski jne.
37. **Älä käytä laitetta jääkaappivaunussa tai kylmähuoneessa.** Jääkaappivaunussa ja kylmähuoneessa tapahtuu helposti kondensaatiota, jolloin vesipisarat putoavat laitteen päälle ja aiheuttavat toimintahäiriöitä.
38. **Älä laita elioitä, kuten lemmikkejä laitteeseen.** Tämä laite ei voi pelastaa elioitä.
39. **Älä laita kylmäainetta rikkiinäiseen pussiin.** Jos kylmäaine vuotaa laitteeseen, laitteen metalliosia voi syöpyä. Jos kylmäaine vuotaa, pyyhi se kostealla pehmeällä liinalla ja pyyhi sitten kuivaksi pehmeällä liinalla.
40. **Kiinnitä olkahihna tukevasti niin, jotta se ei kaadu laitteen painon vuoksi.** Muutoin laite voi kaatua ja aiheuttaa vammoja.
41. **Laita kylmä tai kuuma esine etukäteen laitteeseen ennen muun ruoan ja juoman laittamista.** Laite ei voi jäähtyä tai kuumentaa lyhyessä ajassa.
42. **Muista asentaa laite vakaalle paikalle käyttäessäsi sitä autossa, kuten tavaratila tai takaistuimen jalan viereen. Älä aseta laitetta istuimen epävakaaseen osaan.** Jos auto käynnistyy tai pysähtyy äkillisesti ajon aikana, laite voi kaatua ja liikkua aiheuttaen loukkaantumisia.
43. **Pidä laitetta tukevasti kuljettaessasi sitä.** Muutoin laite voi kaatua ja aiheuttaa toimintahäiriön tai putoaminen jaloille voi aiheuttaa loukkaantumisen.
44. **Kun käytät pölyisessä ympäristössä, puhdistasi sienisuodatin useammin.** Pölyinen käyttöympäristö aiheuttaa helposti sienisuodattimen tukkeutumisen ja etenkin tulipalon.

TURVALLISUUSVAROITUKSET AKKUKÄYTTÖISELLE LAITTEELLE

Akkukäyttöisen laitteen käyttö ja hoito

1. **Estä vahingossa käynnistyminen.** Varmista, että kytkin on Off-asennossa ennen kuin liität akun, nosta laitteen tai kannat sitä. Laitteen kantaminen niin, että sormi on kytkimellä, tai virran kytkeminen laitteisiin, joissa kytkin on päällä, voi aiheuttaa onnettomuuksia.
2. **Irrota akku laitteesta ennen kuin teet mitään muutoksia, vaihdat apuvälineitä tai varastoit laitteen.** Nämä ennakoivat turvallisuustoimenpiteet vähentävät laitteen vahingossa käynnistämisen riskiä.
3. **Lataa vain valmistajan määrittelemällä laturilla.** Tietylle akulle tarkoitettun laturin käyttö toisenlaisen akun kanssa saattaa aiheuttaa tulipaloriskin.
4. **Käytä laitteita vain niille erikseen määriteltyjen akkujen kanssa.** Muunlaisten akkujen käyttö saattaa aiheuttaa vamma- tai tulipaloriskin.
5. **Kun akku ei ole käytössä, pidä se poissa metalliesineiden, kuten paperiliitinten, kolikoiden, avainten, naulojen, ruuvien tai muiden pienten metalliesineiden, läheltä, jotta ne eivät voi liittää yhtä napaa toiseen.** Akun napojen oikosulku saattaa aiheuttaa palovammoja tai tulipalon.
6. **Väärinkäyttötilanteessa akusta saattaa lentää nesteitä. Älä koske tähän nesteeseen. Jos kosket nesteeseen vahingossa, huuhtelee altistunut kohta vedellä. Jos nestettä osuu silmiin, hakeudu hoitoon.** Akusta lentänyt neste saattaa aiheuttaa ärsytystä tai palovammoja.
7. **Älä käytä akkua tai laitetta, jos ne ovat vaurioituneet tai jos niitä on muokattu.** Vaurioituneet tai muokatut akut saattavat käyttäytyä arvaamattomalla tavalla, mikä voi johtaa tulipalo-, räjähdys- tai vammariiskin.
8. **Älä altista akkua tai laitetta tulelle tai äärimmäisille lämpötiloille.** Altistuminen tulelle tai yli 130 °C:n lämpötilalle voi aiheuttaa räjähdyksen.
9. **Noudata kaikkia lataamiseen liittyviä ohjeita äläkä lataa akkua tai laitetta ympäristössä, jonka lämpötila on ohjeissa määritellyn lämpötila-alueen ulkopuolella.** Virheellinen lataaminen tai lataaminen määritetyn alueen ulkopuolisissa lämpötiloissa voi vaurioittaa akkua ja lisätä tulipaloriskiä.
10. **Huollota laitteesi asiantuntevalla korjaajalla, joka käyttää vain identtisiä varaosia.** Näin varmistetaan, että laitteen turvallisuus pysyy vastaavalla tasolla.
11. **Älä muokkaa tai yritä korjata laitetta tai akkua muilla tavoilla kuin käyttö- ja huolto-ohjeissa kuvatuilla tavoilla.**

Tärkeitä akkua koskevia turvallisuusohjeita

1. Ennen kuin käytät akkua, lue kaikki (1) akkulaturin, (2) akun ja (3) akkua käyttävän laitteen ohjeet ja varoitusmerkinnät.
2. Älä pura tai muokkaa akkupatruunaa. Muutoin seurauksena voi olla tulipalo, ylikuumentuminen tai räjähdys.
3. Jos käyttöaika lyhenee merkittävästi, lopeta käyttö välittömästi. Se saattaa aiheuttaa ylikuumentumisen, mahdollisten palovammojen ja jopa räjähdyksen riskin.
4. Jos elektrolyyttiä päätyy silmiin, huuhtelee silmät puhtaalla vedellä ja hakeudu välittömästi ensiapuun. Se saattaa aiheuttaa näönmenetyksen.
5. Älä aiheuta akussa oikosulkua:
 - (1) Älä koske terminaalieihin minkäänlaisella johtavalla materiaalilla.
 - (2) Vältä akun säilyttämistä muiden metalliesineiden, kuten naulojen, kolikoiden jne. kanssa.
 - (3) Älä altista akkua sateelle tai vedelle. Akun oikosulku voi aiheuttaa suuren virtapiikin, ylikuumentumista, mahdollisia palovammoja ja jopa akun hajoamisen.
6. Älä säilytä ja käytä laitetta ja akkupatruunaa ympäristöissä, joissa lämpötila voi nousta lämpötilaan 50 °C (122 °F) tai ylittää sen.
7. Älä hävitä akkua polttamalla, vaikka se olisi pahasti vaurioitunut tai täysin kulunut. Akku saattaa räjähtää, jos se altistuu tulelle.
8. Älä naulaa, leikkaa, murskaa, heitä tai pudota akkua äläkä lyö akkua kovalla esineellä. Kyseisestä toiminnasta voi olla seurauksena tulipalo, ylikuumentuminen tai räjähdys.
9. Älä käytä vaurioitunutta akkua.
10. Laitteen sisältämät litiumioniakut ovat vaarallisten aineiden säätelyn alaisia tuotteita.

Kaupallisissa toimituksissa, eli esimerkiksi kolmansien osapuolten tai edelleenlähetystoimijoiden, tapauksessa on otettava huomioon erityiset pakkaus- ja merkintävaatimukset.

Kun tuotetta valmistellaan toimitusta varten, aiheesta on keskusteltava vaarallisten aineiden asiantuntijan kanssa. Ota myös huomioon mahdolliset tarkemmat kansalliset säädökset.

Teippaa tai peitä avoimet kosketuspisteet ja pakkaa akku niin, ettei se voi liikkua pakkauksessa.
11. Poista akkupatruuna laitteesta sitä hävittäessäsi ja hävitä se turvallisessa paikassa. Noudata paikallisia akkujen hävittämiseen liittyviä säädöksiä.
12. Käytä akkuja vain seuraavan tahon määrittämien tuotteiden kanssa: **Makita**. Akkujen asentaminen muihin kuin hyväksytyihin tuotteisiin saattaa aiheuttaa tulipalon, ylikuumentumista, räjähdyksen tai elektrolyyttivuodon.

13. Akku on poistettava laitteesta, kun laitetta ei käytetä pitkään aikaan.
14. Akku voi kuumentua käytön aikana ja sen jälkeen, mikä voi aiheuttaa palovammoja tai matalan lämpötilan palovammoja. Kiinnitä huomiota kuumien akkujen käsittelyyn.
15. Älä koske laitteen liittimeen heti käytön jälkeen, koska se voi kuumentua niin kuumaksi, että se aiheuttaa palovammoja.
16. Älä anna murusten, pölyn tai lian tarttua akun liittimiin, reikiin tai uriin. Se voi johtaa laitteen tai akkupatruunan toiminnan huonontumiseen tai sen rikkoutumiseen.
17. Älä käytä akkupatruunaa korkeajännitteisten sähkölinjojen lähellä, ellei laite tue käyttöä korkeajännitteisten sähkölinjojen lähellä. Se voi johtaa laitteen tai akkupatruunan toimintahäiriöön tai rikkoutumiseen.
18. Pidä akku poissa lasten ulottuvilta.

SÄILYTÄ NÄMÄ OHJEET.



HUOMIO: Käytä vain aitoja Makita-akkuja.

Muiden kuin aitojen Makita-akkujen tai muokattujen akkujen käyttö saattaa aiheuttaa akun hajoamisen, mikä voi aiheuttaa tulipaloja, henkilövammoja ja vaurioita. Se myös mitätöi Makitan laitteen ja laturin Makitan tarjoaman takuun.

Akun mahdollisimman pitkän eliniän ylläpitäminen

1. Lataa akku ennen kuin se on täysin tyhjä. Lopeta laitteen käyttö ja lataa akku, jos huomaat, että laitteen virta vähenee.
2. Älä koskaan lataa täysin ladattua akkua uudelleen. Akun yli lataaminen lyhentää sen käyttöikä.
3. Lataa akku huoneenlämmössä: 10–40 °C (50–104 °F). Anna kuumen akun jäähtyä ennen kuin lataat sen.
4. Irrota se laitteesta tai laturista, kun akkupatruunaa ei käytetä.
5. Lataa akku, jos et käytä sitä pitkään aikaan (yli kuuteen kuukauteen).

OSIEN KUVAUS

► Fig.1

1	Ohjauspaneeli	2	Akkulokeron kansi
3	LED-valo	4	Yläkansi
5	Yläkannen koukku	6	Aukaisija
7	Kantokahva	8	DC IN -liitäntä
9	Suodattimen kansi	10	USB-virtalähdeportti
11	Virtapainike	12	Jäähdytys- / Lämmityskytkimen painike
13	Lämpötilanäyttö	14	Akun merkkivalo
15	Lämpötilan alentamispainike	16	Lämpötila kohottamispainike
17	"DC IN" -merkkivalo	18	Lämpötilan yksikkö
19	Lämmitystilän merkkivalo	20	Jäähdytystilan merkkivalo

KÄYTTÖ

▲ HUOMIO: Älä laita säiliöön helposti pilaantuvia esineitä. Ruoka tai juoma voi mädäntyä.

HUOMAUTUS: Kun laitetta käytetään erittäin kosteassa käyttöympäristössä, laitteeseen voi tapahtua kondenssaatiota. Kyseessä ei ole laitteen toimintahäiriö. Pyyhi vettä pois laitteesta kuivalla liinalla.

1. Virtalähteen liittäminen

A) Akku

▲ HUOMIO: Sammuta laite aina ennen akkupatruunan asentamista tai poistamista.

▲ HUOMIO: Pidä vakaasti kiinni laitteesta ja akusta, kun asennat tai poistat akkua. Jos laitteesta ja akusta ei pidetä kiinni riittävän hyvin, ne saattavat irrota otteesta, mikä saattaa aiheuttaa laitteen ja akun vaurioita sekä henkilövahinkoja.

▲ HUOMIO: Varo puristamasta sormiasi laitteen avatessasi tai sulkieessasi.

▲ HUOMIO: Varo sormiasi, etteivät ne joudu akkusetin ja napojen väliin. Se voi aiheuttaa viiltovamman.

Asenna akkupatruuna avaamalla akun kansi. Varmista, että akun kieli osuu koteloon uraan, ja liu'uta akku paikalleen. Paina akkua paikalleen, kunnes se lukittuu paikalleen pienen naksahduksen myötä. Sulje sitten akkulokeron kansi. Voit poistaa akun liu'uttamalla sen pois laitteesta samalla, kun liu'utat akun etuosassa olevaa painiketta.

► Fig.2 1. Punainen merkkivalo 2. Painike 3. Akku

▲ HUOMIO: Asenna akku aina kunnolla niin, ettei punaista merkkiä enää näy. Muussa tapauksessa se saattaa pudota laitteesta ja aiheuttaa vammoja joko sinulle tai jollekulle muulle.

▲ HUOMIO: Älä yritä asentaa akkua liiallista voimaa käyttäen. Jos akku ei liu'u sisään helposti, se on virheellisessä asennossa.

B) vaihtovirtasovitin

Valinnaiset lisävarusteet

Käytä laitteen mukana toimitettua vaihtovirtasovittimen käyttäessäsi laitetta vaihtovirtasovittimella. Aseta pistoke laitteen "DC IN" -liitäntään ja työnnä sitten toinen pää pistorasiaan. Kun laite toimii vaihtovirtasovittimella, palaa DC IN -merkkivalo.

C) Savukkeensytyttimen sovitin

Kun käytät laitetta savukkeensytyttimen sovitinmalla, käytä laitteen mukana toimitettua savukkeensytyttimen sovitinta. Aseta pistoke laitteen "DC IN" -liitäntään ja aseta sitten toinen pää savukkeensytyttimen pistorasiaan.

"DC IN" -merkkivalo palaa, kun laite toimii savukkeensytyttimen sovitinmalla virtalähteellä.

▲ HUOMIO: Liitä pistoke kokonaan DC IN -liitäntään. Muutoin pistokkeen muoto saattaa tai se voi aiheuttaa tulipalon.

▲ HUOMIO: Sulje aina "DC IN" -liitäntän kansi tiukasti, kun virtajohto ei ole kytketty. Muutoin laitteeseen voi tulla vierasaineita, jotka voivat aiheuttaa toimintahäiriön.

HUOMAUTUS: Kun laite vaihtaa virtalähdettä, kompressori pysähtyy noin 3 minuutiksi kompressorin suojaamiseksi.

HUOMAUTUS: Laitteen sammuttamisen jälkeen kompressorin uudelleenkäynnistäminen kestää noin 3 minuuttia kompressorin suojauksen vuoksi.

HUOMAUTUS: Jos laite pysähtyy jollain muulla tavalla kuin virtapainiketta painamalla, laite käynnistyy automaattisesti, kun vaihtovirtasovittimen tai savukkeensytyttimen sovitin palautuu.

2. Laitteen kytkeminen päälle

Käynnistä laite painamalla virtapainiketta. Sammuta laite painamalla virtapainiketta uudelleen.

3. Jäähdytys-/Lämmitystilän vaihtaminen

Vaihda käyttötilaa painamalla jäähdytys-/lämmityskytkimen painiketta.

- Jäähdytystilän merkkivalo palaa, kun laite toimii jäähdytystilassa.
- Lämmitystilän merkkivalo palaa, kun laite toimii lämmitystilassa.

Lämpötilanäyttö vilkkuu näyttääkseen säätölämpötilan.

4. Säätölämpötilan valitseminen

Valitse säätölämpötila painamalla lämpötilan kohottamispainiketta tai lämpötilan alentamispainiketta. Katso valittava säätölämpötila kohdasta "TEKNISET TIEDOT".

Laite aloittaa jäähdytyksen /lämmityksen 5 sekunnin kuluttua, jos mikään toiminto on käytössä. Tämän jälkeen säätölämpötila lakkaa vilkkumasta ja lämpötilanäyttö näyttää senhetkisen lämpötilan. Laite lopettaa jäähdytyksen/lämmityksen, kun senhetkinen lämpötila saavuttaa säätölämpötilan.







Vinkkejä tehokkaaseen jäähdytykseen

- Yläkannen avaaminen pitkiksi ajoiksi voi kohottaa merkittävästi säiliön lämpötilaa.
- Puhdista säännöllisesti pinnat, jotka voivat olla kosketuksissa ruokaan ja käytettävissä oleviin viemäröintijärjestelmiin.
- Säilytä raakaa lihaa ja kalaa sopivissa astioissa säiliössä, jotta se ei ole kosketuksissa muiden elintarvikkeiden kanssa tai tipu niiden päälle.
- Jos säiliö jätetään tyhjäksi pitkäksi aikaa:
 - Sammuta laite.
 - Sulata säiliö.
 - Puhdista ja kuivaa säiliö.
 - Jätä yläkansi auki, jotta säiliön sisällä ei kehity hometta.

TOIMINTA

Jäljellä olevan akun varauksen osoittaminen















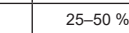

Akun merkkivalo näyttää, paljonko akkua on jäljellä. Jäljellä oleva akun tila näkyy seuraavassa taulukossa.

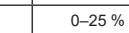
Akun merkkivalon tila		Jäljellä oleva varaus
 Palaa	 Ei pala	
		50–100 %
		20–50 %
		0–20 %
 (Vilkkuu)		Lataa akku.

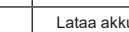
(Vain akut, joissa on merkkivalot)

Paina akun tarkistuspainiketta nähdäksesi jäljellä oleva akun varaus. Merkkivalot sytyvät muutaman sekunnin ajaksi.

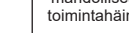
► Fig.3 1. Merkkivalot 2. Tarkistuspainike

Merkkivalot			Jäljellä oleva varaus
 Palaa	 Ei pala	 Vilkkuva	
			75–100 %
			50–75 %
			25–50 %
			0–25 %
			Lataa akku.
			Akussa on mahdollisesti toimintahäiriö.
			

HUOMAUTUS: Käyttöolosuhteista ja ympäristön lämpötilasta riippuen merkkivalojen osoittama varaus saattaa poiketa jossakin määrin todellisesta varauksesta.

HUOMAUTUS: Ensimmäinen (äärimmäisenä vasemmalla oleva) merkkivalo vilkkuu, kun akun suojausjärjestelmä toimii.

Laitteen/Akun suojausjärjestelmä

Laitte on varustettu suojausjärjestelmällä. Tämä järjestelmä katkaisee virran automaattisesti laitteen ja akun käyttöänsä pidentämiseksi. Laitte pysähtyy automaattisesti käytön aikana, jos laite tai akku asetetaan johonkin seuraavista olosuhteista.

- **Akun ylipurkausuoja**
Laitte pysähtyy automaattisesti, kun akun kapasiteetti laskee vähiin. Akun merkkivalo osoittaa, että akku on ladattava. Poista akut laitteesta ja lataa ne.
- **Ylivirtasuoja**
Laitte pysähtyy itsestään, kun laitetta/akkuä käytetään tavalla, joka saa akun käyttämään poikkeuksellisen suurta virtaa. Lopeta tässä tilanteessa toiminta, joka aiheutti laitteen ylikuormituksen. Laitte käynnistetään tämän jälkeen uudelleen.
- **Pienjännitesuoja**
Tämä suojausjärjestelmä sammuttaa laitteen, kun auton syöttöjännite on pienempi kuin nimellisjännite. Tällöin lämpötilanäytössä näkyy "F3" ja kuuluu samalla äänimerkki.
- **Ylijännitesuoja**
Tämä suojausjärjestelmä sammuttaa laitteen, kun auton syöttöjännite on pienempi kuin nimellisjännite. Tällöin lämpötilanäytössä näkyy "F4" ja kuuluu samalla äänimerkki.
- **Oikosulkusuojaus**
Virtapiirissä on oikosulun suojaustoiminto oikosulun varalta. Vie laite tässä tilanteessa Makitan valtuuttamaan tai tehtaan huoltokeskukseen.
- **Kallistuksen suojaustoiminto**
Laitte on varustettu kallistuksen suojaustoiminnolla. Kun laitetta käytetään jäähdytys-tilassa, laite sammuu itsestään, jos laite asetetaan johonkin seuraavista näkökulmista.
Laitte sammuu ja lämpötilanäytössä näkyy hetken aikaa "F1", jos laite on yhtä suuri tai suurempi kuin 30° tasokulmasta kuvan A, B, C tai D mukaisesti. Laitteen uudelleenkäynnistys kestää 3 minuuttia sen jälkeen, kun laite on jälleen vaakasuorassa.
► **Fig.4**

Suojaus muilta tekijöiltä

Suojausjärjestelmä on suunniteltu myös muiden tekijöiden varalta, jotka saattavat vahingoittaa laitetta ja saada laitteen pysähtymään automaattisesti. Toimi seuraavien ohjeiden mukaisesti tekijöiden poistamiseksi, kun laite on pysäytetty väliaikaisesti tai kun se on pysähtynyt toiminnassa.

1. Sammuta laite ja käynnistä se uudelleen.
2. Lataa akku(akut) tai vaihda se/ne ladattuun akkuun/ ladattuihin akkuihin.
3. Anna laitteen ja akun(akkujen) jäähtyä.
Ota yhteyttä Makita-huoltokeskukseen, jos suojausjärjestelmän palauttaminen ei auta ongelmatilanteessa.

USB-lataus

Akkukotelossa on USB-portti. USB-portti tuottaa jatkuvasti 5 V: n jännitettä käyttötilassa.

HUOMAA: Liitä vain laitteita, jotka ovat yhteensopivia USB-virtalähddeportin kanssa. Muuten se voi aiheuttaa laitteen toimintahäiriön.

HUOMAA: Älä kytkä tämän laitteen USB-virtalähddeporttia tietokonesi USB-liitäntään. Se voi aiheuttaa toimintahäiriön.

HUOMAA: Varmuuskopioi aina USB-laitteen tiedot ennen USB-laitteen liittämistä laitteeseen. Muuten tietosi saattavat kadota.

HUOMAA: Kun et käytä USB-kaapelia tai latauksen jälkeen, irrota se ja sulje kansi.

HUOMAUTUS: Laitte ei ehkä pysty syöttämään virtaa joihinkin USB-laitteisiin.

Muisti-toiminto

Nykyinen asetus tallennetaan muistiin säätölämpötilan asettamisen jälkeen, jos käyttäjä ei muuta asetusta 5 sekunnin kuluessa Laitte käynnistyy seuraavan kerran samassa asetuksessa.

Lämpötilayksikön vaihtaminen

Voit vaihtaa lämpötilayksikköä °C (astetta Celsius) tai °F (Fahrenheit-aste) seuraavasti.

1. Käynnistä laite.
2. Paina jäähdytys-/lämmityskytkimen painiketta, kunnes yksikkö -kuvake (°C tai °F) alkaa vilkkuä.
3. Valitse yksikkö painamalla lämpötilan kohottamis- tai alentamispainiketta.
4. Paina jäähdytys-/lämmityskytkimen painiketta tai jätä laite 5 sekunniksi ilman mitään toimintoja. Yksikön valinta on valmis.

Olkahihna

▲ HUOMIO: Varmista, että olkahihna on kiinnitetty kunnolla. Muussa tapauksessa se voi mahdollisesti pudota.

▲ HUOMIO: Pidä laitteesta kiinni sitä kantaessasi, vaikka käyttäisit olkahihnaa. Laitteen kantaminen pelkäästään olkahihnan avulla voi tehdä siitä epävakaa. Olkahihna saattaa pudota tai laite saattaa osua muihin esineisiin ja aiheuttaa loukkaantumisen.

1. Laita hihna vasemman ja oikean kahvan läpi.
2. Kiinnitä hihna.

► Fig.5

Virhekoodi

Tiettyjen virheiden vuoksi lämpötilänäytössä näkyvä seuraava koodi.

Virhekoodi	Aine
F1	Kallistussuojaus on aktiivinen. Katso kohdasta Kallistuksen suojaustoiminto.
F2	Akku on loppumassa.
F3	Syöttöjännite on alhainen. Katso kohdasta Pienijännitesuoja.
F4	Syöttöjännite on korkea. Katso kohdasta Ylijännitesuoja.
Muut kuin yllä olevat virhekoodit	Sammuta laite ja käynnistä se uudelleen. Vie laite tässä tilanteessa Makitan valtuuttamaan tai tehtaan huoltokeskukseen.

HUOLTO

▲ HUOMIO: Varmista aina, että laite on sammutettu, irrotettu verkkovirrasta ja akku on poistettu ennen kuin tarkastat laitteen tai huollat sitä.

▲ HUOMIO: Älä suihkuta tai kaada vettä laitteen päälle sen puhdistuksen aikana. Älä käytä letkua laitteen puhdistamisessa; vältä veden joutumista laitteen sisään.

HUOMAA: Älä koskaan käytä bensiiniä, ojentimia, alkoholia tai muita vastaavia aineita. Ne saattavat aiheuttaa värivirheitä, muodon muuttumista tai halkeamia.

Tuotteen TURVALLISUUDEN ja LUOTETTAVUUDEN säilyttämiseksi korjaukset ja muut huollot tai säädöt on suoritettava Makitan valtuuttamien henkilöiden tai tehdaspalvelukeskusten toimesta ja vain Makitan varaosia käyttäen.

Puhdistus

- Pese öljytahra pois säiliöstä säännöllisesti.
- Puhdista säiliön sisätilat hajun estämiseksi.
- Poista suodatinsien pöly säännöllisesti jäähdytystehokkuuden parantamiseksi.
- Puhdista yläkannen tiivistenauha säännöllisesti, sillä se likaantuu helposti.

Sulatus

Sulata sammuttamalla virta ja odota, kunnes pakkakanen on sulanut. Pyyhi sitten vesi pois.

Sienisuodattimen puhdistaminen

▲ HUOMIO: Muista asentaa sienisuodatin takaisin laitteeseen, kun se on puhdistettu. Laitteen käyttö ilman sienisuodatinta voi aiheuttaa toimintahäiriöitä.

1. Liu'uta suodattimen suojusta kuvan osoittaman nuolen suuntaan ja ota sitten suodattimen kansi pois päältä.
2. Ota suodatinsieni pois ja puhdista se.
3. Asenna suodatinsieni ja sen kansi takaisin.

► Fig.6

► Fig.7

VALINNAISET LISÄVARUSTEET

▲ HUOMIO: Näitä lisävarusteita tai lisäosia suositellaan käytettäväksi tässä ohjeessa määritetyn Makita-laitteesi kanssa. Muiden lisävarusteiden tai lisäosien käyttö saattaa aiheuttaa henkilövammariskin. Käytä lisävarusteita tai lisäosia vain niiden suunniteltuihin tarkoituksiin.

Jos tarvitset apua tai lisätietoja näistä lisävarusteista, ota yhteyttä paikalliseen Makitan palvelukeskukseeni.

- Vaihtovirtasovitin
- Aito Makita-akku ja -laturi

HUOMAUTUS: Jotkin luettelon kohteet saattavat sisältyä laitteen pakkaukseen oletusvarusteina. Ne saattavat vaihdella maakohtaisesti.

BRĪDINĀJUMS

Šī ierīce ir paredzēta lietošanai bērniem vecumā no 8 gadiem un cilvēkiem ar ierobežotām fiziskām, garīgām vai sajūtu spējām, kā arī cilvēkiem ar pieredzes vai zināšanu trūkumiem, ja ierīce tiek izmantota uzraudzībā vai tiek nodrošinātas drošības instrukcijas un izpratne par briesmām. Bērni nedrīkst spēlēt ar ierīci. Tīrīšanu un apkopi nedrīkst veikt bez uzraudzības.

SPECIFIKĀCIJAS

Modelis:		CW003G
Uzplāde līmenis		7 L
Ievade	Akumulatora kasetne	D.C. 18 V / D.C. 36 V
	Mainstrāvas pārveidotājs (Neobligāts piederums)	Turpmākos norādījumus skatiet uz Mainstrāvas pārveidotāja. (Ievades spriegums katrā valstī atšķiras.)
	Cigarešu šķītavu pārveidotājs	D.C. 12 V / D.C. 24 V
Anti-šoka aizsardzības klase		III
Klimata veids		SN / N / ST / T
Izolācijas materiāls/ Putu materiāls		Poliuretāna putas / Ciklopentāns(C ₅ H ₁₀)
Dzesētājs		R-1234yf (24 g)
Darba jauda		Dzesēšanas jauda 65 W, uzsilšanas jauda 31 W
Izmēri (G × Pl. × A)	Ārējie izmēri	456 mm × 245 mm × 308 mm (izņemot pārveidošanas rokturi)
	Kameras iekšpusē	210 mm × 150 mm × 230 mm
Neto svars		9,4 kg (ar BL4080F) / 7,5 kg (bez akumulatora)
Aizsardzības pakāpe		IPX4 (darbina tikai ar akumulatoru)
Atlasāmas kontroles temperatūras	Dzesēšanas režīms	-18 °C, -15 °C, -10 °C, -5 °C, 0 °C, 5 °C, 10 °C (0 °F, 5 °F, 15 °F, 25 °F, 30 °F, 40 °F, 50 °F)
	Uzsilšanas režīms	30 °C, 35 °C, 40 °C, 45 °C, 50 °C, 55 °C, 60 °C (85 °F, 95 °F, 105 °F, 115 °F, 120 °F, 130 °F, 140 °F)
USB enerģijas padeves ports		A veids / Ievades spriegums D.C. 5 V / Ievades strāva D.C. 2,4 A

- Tā kā mēs nepārtraukti turpinām izpēti un izstrādi programmu, šeit sniegtās specifikācijas var tikt mainītas bez iepriekšēja brīdinājuma.
- Katrā valstī specifikācijas var atšķirties.

Piemērotā akumulatora kasetne un lādētājs

D.C. 18 V Modelis	Akumulatora kasetne	BL1815N / BL1820B / BL1830B / BL1840B / BL1850B / BL1860B
	Lādētājs	DC18RC / DC18RD / DC18RE / DC18SD / DC18SE / DC18SF / DC18SH / DC18WC
D.C. 36 V Modelis	Akumulatora kasetne	BL4020 / BL4025 / BL4040 / BL4050F / BL4080F
	Lādētājs	DC40RA / DC40RB / DC40RC

- Atkarībā no jūsu dzīvesvietas reģiona dažas no iepriekš uzskaitītajām akumulatoru kasetnēm un lādētājiem var nebūt pieejamas.

BRĪDINĀJUMS. Izmantojiet tikai iepriekš norādītās akumulatora kasetnes un lādētājus. Jebkuru citu akumulatora kasetņu un lādētāju lietošana var būt par iemeslu savainojumiem vai ugunsgrēkam.

Darbības laiks

IEVĒROT: Darbības laiks ir aptuvens un var atšķirties no akumulatora veida, uzlādes statusa un lietošanas apstākļiem.

Spriegums	Akumulatora kasetne	Katras kontroles temperatūras darbības laiks (stundas)								
		Apkārtējās vides temperatūra ir 30 °C (85 °F)					Apkārtējās vides temperatūra ir 0 °C (30 °F)			
		-18 °C (0 °F)	-10 °C (15 °F)	0 °C (30 °F)	5 °C (40 °F)	10 °C (50 °F)	30 °C (85 °F)	40 °C (105 °F)	50 °C (120 °F)	60 °C (140 °F)
18 V	BL1815N	0,5	1,0	1,5	2,0	2,5	1,5	1,5	1,0	1,0
	BL1820B	1,0	1,5	2,0	2,5	3,0	2,5	2,0	1,5	1,5
	BL1830B	1,5	2,0	2,5	3,5	4,5	3,5	2,5	2,5	2,0
	BL1840B	2,5	3,5	4,0	5,5	6,5	5,0	3,5	3,5	3,0
	BL1850B	3,0	4,5	5,0	7,0	8,5	6,5	4,5	4,5	4,0
	BL1860B	3,5	5,0	6,0	8,5	10,0	7,5	6,0	5,0	4,5
36 V	BL4020	2,5	3,0	5,5	6,5	7,5	5,0	4,0	3,0	2,5
	BL4025	3,5	4,0	7,0	8,5	10,0	6,5	5,0	3,5	3,5
	BL4040	5,5	7,0	11,5	13,5	16,0	10,5	8,0	6,0	5,5
	BL4050F	7,0	8,5	14,0	16,5	20,0	13,5	10,0	7,5	7,0
	BL4080F	11,5	14,0	23,0	27,0	32,0	21,5	16,5	12,0	11,5

Simboli

Tālāk norādīti simboli, ko var izmantot izstrādājumam. Pirms lietošanas pārliecinieties, vai izprotat nozīmi.



Izlasiet instrukciju rokasgrāmatu.



Tikai ES valstīs
Dēļ tā, ka izstrādājums satur bīstamas vielas, elektrisko un elektronisko izstrādājumu atkritumus, akumulatoru un baterijas var izraisīt uz apkārtni vidi un cilvēku veselību negatīvu ietekmi. Elektriskās un elektroniskās ierīces vai akumulatorus nedrīkst likvidēt kopā ar sadzīves atkritumiem!
Nemot vērā Eiropas Direktīvu par elektrisko un elektronisko iekārtu atkritumiem, bateriju un akumulatoru atkritumiem un to pielāgošanu valsts tiesību aktiem, elektrisko iekārtu, bateriju un akumulatoru atkritumiem jābūt apstrādātiem un pārstrādātiem, ievērojot noteiktās prasības atbilstoši normatīvajiem aktiem par atkritumu apsaimniekošanu un vides aizsardzību.
To norāda pārsvītrots atkritumu konteinaera simbols, kas ir parādīts uz izstrādājuma.

Uzmanību: ugunsgrēka risks.



Nekādā gadījumā neliežiet ūdeni tieši kamerā. Nedrīkst ierīci gremdēt ūdenī. Nedrīkst liet ūdeni uz ierīces. Savādāk var izraisīt elektrooku un darbības disfunkciju.

DROŠĪBAS BRĪDINĀJUMI

- Šī ierīce atbilst:**
 - Darbam transportlīdzekļos.
 - Dzesēšanai un produktu saldēšanai.
 - Kempinga laikā izmantojiet tikai tad, ja ierīces darbību nodrošina akumulators.
- Šī ierīce izmanto UZLIESMOJOŠUS DZESĒTĀJUS.** Izlasiet un sekojiet apstrādes instrukcijām. Par pakalpojumiem jautājiet mūsu servisa centram. Ierīces likvidēšanas laikā, ievērojiet vietējos noteikumus par UZLIESMOJOŠU DZESĒTĀJU likvidēšanu.
- BRĪDINĀJUMS.** Nodrošiniet ierīces ventilācijas atveres tīras un neaizsprostotas.
- BRĪDINĀJUMS.** Nav ieteicams izmantot mehāniskas ierīces vai jebkādas citas darbības, lai paātrinātu kušanu, izņemot ražotāja ieteikto.
- BRĪDINĀJUMS.** Nekādā gadījumā neobjāiet dzesētāja shēmu.
- BRĪDINĀJUMS.** Elektriskās ierīces nedrīkst izmantot pārtikas uzglabāšanas nodaļjumu iekšējā daļā, ja vien to ir ieteicis ražotājs.
- Šīs ierīces iekšējā daļa satur uzliesmojošas izolācijas gāzes.** Ierīces likvidēšanas laikā, ievērojiet vietējo noteikumu norādes attiecībā uz uzliesmojošu izolācijas gāzu likvidēšanu.
- Šajā ierīcē nedrīkst glabāt sprādzienbīstamas vielas, tādas kā aerosolu skāda bundžas ar viegli uzliesmojošu propellentu.**

9. Šīs ierīces paredzētais lietojums ir mājsaimniecībās un līdzīgās vietās, tādās kā
 - Virtuves personāla zonu veikalos, birojos un citās darba vietās;
 - Lauku mājās un hotelos, moteļos un citās dzīvojamā veida vietās;
 - Gultas un brokastu veida vietas;
 - Ēdināšanas un citas līdzīgos pielietojumos, kas nav saistīti ar mazumtirdzniecību.
10. **PADEVES VADA bojājuma gadījumā, tas ir jāaizvieto ar speciālu vadu vai montāžu, kas pieejama ražotāja vai pakalpojumu aģentam. BRĪDINĀJUMS.** Bērnu iestrēgšanas risks. Pirms veca ledusskapja un saldētavu izmešanas:
 - * **Noņemiet durvis.**
12. Instalācijas pārredzamībai apkārt un augšpusē jābūt ne mazāk kā 15 mm.
13. Ierīces novietošanas laikā pārbaudiet vai jaudas vads nav nospiests vai bojāts.
14. Ierīces aizmugurējā daļā **nenovietojiet vairākas pārnēsājamas rozetes vai pārnēsājamus jaudas piederumus.**
15. Ierīces likvidēšana.



Šī atzīme norāda, ka izstrādājumu nedrīkst likvidēt ar citiem mājsaimniecības atkritumiem visā ES. Iespējamā kaitējuma apkārtējās vides vai cilvēka veselības novēršanai dēļ nekontrolētas atkritumu likvidēšanas, ir svarīgi to atbildīgi pārstrādāt, lai veicinātu noturīgu materiālu resursu atkārtotu izmantošanu. Izolācijas gāzes ir viegli uzliesmojošas. Likvidējiet ierīci tikai autorizētā atkritumu likvidēšanas vietā. Sargieties no uguns.

SVARĪGI PAZIŅOJUMI

1. Izlasiet instrukciju rokasgrāmatu pirms lietošanas.
2. Pārliecinieties, vai izmantotais sprieguma diapazons sakrīt ar uzņēmuma datu plāksnītes norādīto, kā arī strāvas vadu spraudņa atbilstību rozetei, un pārbaudiet vai rozete ir labi zemēta.
3. Kad ierīce netiek izmantota, ierīci nedrīkst apgriezt otrādi vai noliekt 15° leņķī. Savādāk var rasties darbības disfunkcija.
4. Nesiet ierīci ar ierīces vāku uz augšējo pusi. Nesiet ierīci apgrieztu otrādi. Savādāk var rasties darbības disfunkcija.
5. Lai izvairītos no elektrošoka riska, negremdējiet ierīci ūdenī un citos šķidrums. Sargājiet no lietus.
6. Kad ierīce netiek izmantota vai tiek tīrīta, atvienojiet akumulatoru un strāvas kontaktdakšu.
7. Nav ieteicams izmantot piederumus, ko nav ieteicis ražotājs.
8. Ierīci nedrīkst likt karstās vietās, tādās kā automašīnās tiešos saules staros vai sildošu materiālu tuvumā. Dzesēšanas funkcija var tikt samazināta vai rasties ugunsgrēka risks.
9. Ierīci nedrīkst novietot gāzes ierīču tuvumā. Dzesēšanas funkcija var tikt samazināta vai rasties ugunsgrēka risks.
10. Lai izvairītos no kompresora bojājumiem, izvairieties no biežas jaudas pogas palaišanas (katru reizi vismaz 5 minūtes).
11. Izvairieties no metāla folija un citu vadošu materiālu ievietošanas, lai novērstu ugunsgrēka un īssavienojuma riskus.
12. Izstrādājuma tīrīšanas laikā, izvairieties no ķīmisku tīrīšanas līdzekļu un cieto līdzekļu izmantošanas.
13. Pilnībā iespraudiet kontaktdakšu "DC" iepildē. Nepareiza rīcība var sabojāt kontaktdakšu vai izraisīt ugunsgrēku.
14. **Braukšanas laikā neliejojiet ierīci.** Šāda darbība var izraisīt nelaimes gadījumu.
15. **Kad automašīnas akumulatora uzlādes līmenis kļūst zems, izmantojiet ierīci, kad darbojas dzinējs.** Pēc ierīces lietošanas pārtraukšanas, atvienojiet cigarešu šķītavu rozeti, lai izvairītos no automašīnas akumulatora noslogošanas.
16. **Maiņstrāvas pārveidotāju nedrīkst izmantot ārā.** Savādāk var rasties elektrošoks.
17. **Nepārspīļējiet ar Maiņstrāvas pārveidotāja un cigarešu šķītavu pārveidotāja lietošanu.**
18. **Vienmēr uzturiet tīru Maiņstrāvas pārveidotāju un cigarešu šķītavu pārveidotāju.** Netīrumi, piemēram kā ūdens vai sāls, kas atrodas uz kontaktdakšas var izraisīt rūs, zemu vadītspēju, bojājumu un ugunsgrēku.
19. **Pēc darbības beigšanas neskarieties Maiņstrāvas pārveidotāja kontaktdakšai un cigarešu šķītavu pārveidotājam.** Tie var būt ļoti karsti un var dedzināt ādu.
20. Ierīci nedrīkst izjaukt.
21. **Automašīnas akumulatora lietošanas laikā nedrīkst izmantot ierīci.** Papildus spriegums var slikti ietekmēt izstrādājumu un izraisīt ugunsgrēku.
22. Ierīces tuvumā nedrīkst izmantot viegli uzliesmojošus smidzināmos līdzekļus. Savādāk tas var izraisīt ugunsgrēku.
23. **Darbības laikā izvairieties no iekšēja satura pieskaršanās, īpaši metāla daļām ar mitrām rokām, kas atrodas ierīces iekšējā daļā.** Šāda veida rīcība var izraisīt apsaldējumu.
24. **Nesatveriet spraudni ar mitrām vai eļļainām rokām.** Šāda veida rīcība var izraisīt elektrošoku.
25. **Zāles vai zinātniskus materiālus nedrīkst ievietot ierīcē.** Neglabājiet šajā ierīcē materiālus ar nepieciešamu stingru temperatūras kontroli.
26. **Šo izstrādājumu nedrīkst izmantot kā pakāpienu vai krēslu.** Tas var izraisīt nokrišanu un traumas.
27. **Maziem bērniem un dzīvniekiem nedrīkst spēlēties ar ierīci.** Ierīce jāglabā bērniem nepieejamā vietā.

28. Ierīci nedrīkst pārpildīt ar ēdienu un dzērieniem. Dzesēšanas darbības samazināšanas rezultāts var izraisīt ēdienu un dzērienu sapūšanu.
29. **Nodrošiniet akumulatora jaudu ēdiena un dzērienu uzturēšanai siltuma vai dzesēšanas režīmā.** Nav ieteicams uzglabāt ēdienu atvērtā veidā ilgu laiku. Ēdieni un dzērieni var sabojāties.
30. **Nedrīkst izmantot nazi vai skrūvgriezi ledus vai sala noņemšanas laikā.** Šāda veida rīcība var bojāt ierīces iekšējo daļu un radīt darbības disfunkciju, vai var izšļākties eļļa vai gāze.
31. **DC izvades (DC) dzinēja ģeneratoru nedrīkst izmantot kā enerģijas avotu.** Šāda veida rīcība var izraisīt neveiksmi.
32. **Nedrīkst liet ūdeni tieši ierīcē.** Ūdens iekļūšana ierīcē var izraisīt darbības disfunkciju. Ja ūdens iekļūva kamerā, notīriet to ar mīkstu lupatiņu.
33. **Uzmanīgi aizveriet un atveriet vāku, lai nesapīestu pirkstus.**
34. **Izvaieties no tādu lietu ievietošanas kamerā, kas ātri bojājas.** Ēdieni un dzērieni var sabojāties.
35. **Kad darbojas sildīšanas režīms, nedrīkst skarties ar rokām ilgu laiku ierīces iekšējā daļā.** Pastāv zemas temperatūras apdegumu risks.
36. **Uzturiet kameras iekšējo daļu tīru, kad ievieto ēdienus un dzērienus.** Pastāv ēdiena saindēšanās risks un citi.
37. **Šo ierīci nedrīkst izmantot ledusskapja transportlīdzeklī vai ledusskapja kamerā.** Ledusskapja transportlīdzeklī un ledusskapja kamerā veidojas rasas kondensāts, kā rezultātā ūdens pilieni tek uz ierīci, tas var izraisīt darbības disfunkciju.
38. **Dzīvas radības, tādus kā dzīvniekus, nedrīkst ievietot ierīcē.** Šī ierīce nevar glābt dzīvniekus.
39. **Saplēstā maisā nedrīkst likt aukstu līdzekli.** Metāla daļas var sarūsēt, ja aukstais līdzeklis izplūdis ierīces iekšējā daļā. Aukstā līdzekļa noplūdes gadījumā, noslaukiet to ar mīkstu lupatiņu un pēc tam pārslaukiet ar sausu lupatiņu.
40. **Plecū siksnu ir droši un stipri jāpiestiprina, lai ierīces svāra dēļ nenokristu.** Savādāk ierīce var nokrist un izraisīt traumas.
41. **Ēdienu un dzērienu ielikšanas laikā, vispirms ielieciet aukstu vai karstu lietu ierīcē.** Šī ierīce nevar īsa laika periodā atdzēsēt vai sasildīt.
42. **Lai izmantotu ierīci automašīnā, tā ir jānovietota stabilā vietā, piemēram bagāžas nodalījumā vai aizmugurējo sēdekļu kāju nodalījumā, un piestiprinot to. Ierīci nedrīkst novietot nestabilā vietā.** Pēkšņas automašīnas palaišanas vai apstāšanās laikā, ierīce var nokrist un kustēties, kas var izraisīt traumas.
43. **Ierīce ir jātur stingri pārņemšanas laikā.** Savādāk ierīce var nokrist un rasties darbības disfunkcija, vai krītot uz kājām var radīt traumas.
44. **Ja ierīce tiek izmantota vidē, kur ir daudz putekļu, pēc iespējas biežāk notīriet sūkļa filtru.** Sūkļa filtrs putekļainā vidē ātri aizsērējas un var izraisīt ugunsgrēku.

AR AKUMULATORU DARBINĀMAS IERĪCES SAISTĪTI DROŠĪBAS BRĪDINĀJUMI

Baterijas darbināmas ierīces lietošana un apkope

1. **Novērsiet nejašu palaišanu.** Pirms akumulatoru bloka pievienošanas, ierīces pacelšanas vai pārvietošanas pārbaudiet, vai slēdzis ir izslēgtā pozīcijā. Ierīces pārvietošana ar pirkstu uz slēdža vai ierīces aktivizēšana, ja tās slēdzis ir ieslēgtā pozīcijā, rada nelaimes gadījuma risku.
2. **Pirms regulēšanas, piederumu maiņas vai ierīces uzglabāšanas atvienojiet akumulatoru bloku no ierīces.** Šādi profilaktiski drošības pasākumi samazina nejašu ierīces palaišanas risku.
3. **Uzlādei izmantojiet tikai ražotāja norādīto lādētāju.** Vienam akumulatoru blokam piemērots lādētājs var radīt aizdegšanās risku, ja to izmanto ar citu akumulatoru bloku.
4. **Izmantojiet ierīces kopā tikai ar īpaši tām paredzētajiem akumulatora blokiem.** Jebkura cita veida akumulatoru bloka izmantošana var radīt traumas un aizdegšanās risku.
5. **Ja akumulatoru bloks netiek izmantots, neturiet to citu metāla priekšmetu, piemēram, papīra saspaužu, monētu, atslēgu, naglu, skrūvju vai citu mazu metāla priekšmetu, tuvumā, kas var izveidot savienojumu no vienas spaiļes uz otru.** Akumulatora spaiļu īssavienojuma rašanās var radīt apdegumus vai aizdegšanos.
6. **Skarbojot apstākļos šķidrums var izplūst no akumulatora; novērsiet saskari.** Ja ir radusies nejaša saskare, noskalojiet ar ūdeni. Ja šķidrums saskaras ar acīm, nekavējoties meklējiet medicīnisku palīdzību. No akumulatora izplūdis šķidrums var radīt kairinājumu vai apdegumus.
7. **Neizmantojiet akumulatoru bloku vai ierīci, ja tie ir bojāti vai pārveidoti.** Bojātiem vai pārveidotiem akumulatoriem var būt neparedzama iedarbība, kas var izraisīt ugunsgrēku, eksploziju vai traumu risku.
8. **Akumulatoru bloku vai ierīci nedrīkst pakļaut uguns vai pārmērīgas temperatūras iedarbībai.** Uguns vai augstākas nekā 130 °C temperatūras iedarbība var radīt eksploziju.
9. **Ievērojiet uzlādes instrukcijas un neuzlādējiet akumulatoru bloku vai ierīci apstākļos, kuros ir pārsniegtas instrukcijās norādītās temperatūras robežas.** Neatbilstoša uzlāde vai uzlāde apstākļos, kuros ir pārsniegtas norādītās temperatūras robežas, var radīt akumulatora bojājumus un paaugstināt aizdegšanās risku.

10. Ierīces apkopi drīkst veikt kvalificēts remontstrādnieks, izmantojot tikai identiskas rezerves daļas. Tādējādi tiks nodrošināta ierīces drošība.
11. Nepārveidojiet vai nemēģiniet labot ierīci vai akumulatoru bloku, izņemot gadījumus, kas norādīti lietošanas un apkopes instrukcijās.
11. Utilizējot akumulatora kasetni, izņemiet to no ierīces un utilizējiet drošā veidā. Ievērojiet vietējos noteikumus par akumulatoru utilizēšanu.
12. Izmantojiet akumulatorus kopā tikai ar Makita norādītajiem izstrādājumiem. Akumulatoru ievietošana neatbilstošos izstrādājumos var izraisīt aizdegšanos, pārmērīgu sakaršanu, eksploziju vai elektrolītu noplūdi.

Svarīgas akumulatora kasetnes drošības instrukcijas

1. Pirms akumulatora kasetnes izmantošanas izlasiet visas instrukcijas un brīdinājuma uzlīmes uz (1) akumulatora lādētāja, (2) akumulatora un (3) ierīces, kurā izmanto akumulatoru.
2. Neizjauciet akumulatora kasetni un necentieties to atvērt. Tādējādi iespējams izraisīt ugunsgrēku, lielu karstumu vai sprādzienu.
3. Ja darbības laiks ir būtiski saīsinājies, nekavējoties pārtrauciet lietošanu. Tas var radīt pārkaršanas, iespējamu apdegumu un pat eksplozijas risku.
4. Ja elektrolīti iekļūst acīs, izskalojiet tās ar tīru ūdeni un nekavējoties meklējiet medicīnisku palīdzību. Tas var izraisīt redzes zudumu.
5. Neradiet akumulatora kasetnes īssavienojumu:
 - (1) Nepieskarieties poliem ar vadītspējīgu materiālu.
 - (2) Izvairieties uzglabāt akumulatora kasetni tvertnē kopā ar citiem metāla priekšmetiem, piemēram, naglām, monētām u. c.
 - (3) Nepakļaujiet akumulatora kasetni ūdens vai lietus iedarbībai.

Akumulatora īssavienojums var radīt apjomīgu strāvas plūsmu, pārkaršanu, iespējamus apdegumus un pat sadalīšanos.

6. Uzglabājiet ierīci un akumulatoru vietās, kur temperatūra nevar sasniegt vai pārsniegt 50 °C (122 °F).
7. Nededziniet akumulatora kasetni arī tad, ja tā ir smagi bojāta vai ir pilnībā nolietota. Akumulatora kasetne ugunī var eksplodēt.
8. Nedzeniet akumulatora kasetnē naglas, negrieziet, nesaspiediet, nenometiet to, kā arī nesītiel pa kasetni ar cietiem priekšmetiem. Tāda rīcība var izraisīt ugunsgrēku, lielu karstumu vai sprādzienu.
9. Nelietojiet bojātu akumulatoru.
10. Uz ietvertajiem litija-jonu akumulatoriem attiecas normatīvās prasības par bīstamām precēm. Veicot komerciālus pārvadājumus, piemēram, ko nodrošina trešās personas, ekspeditori, jāievēro tīrības prasības attiecībā uz iesaiņojumu un etiķetēm. Lai sagatavotu nosūtāmo precī, ir jākonsultējas ar bīstamo materiālu speciālistu. Skatiet arī iespējams sīkākus vietējos noteikumus. Aplīmējiet ar līmlentu vai nosedziet vaļējus kontaktus un iesaiņojiet akumulatoru tā, lai tas nevar pārvietoties iepakojumā.

SAGLABĀJIET ŠIS INSTRUKCIJAS.

⚠ UZMANĪBU: Izmantojiet tikai oriģinālos Makita akumulatorus. Tādu akumulatoru izmantošana, kas nav oriģinālie Makita akumulatori vai kuri ir pārveidoti, var radīt akumulatora eksploziju, izraisot aizdegšanos, kaitējumu vai bojājumus. Tas arī anulē Makita ierīces un lādētāja Makita garantiju.

Padomi maksimālā akumulatora darbmūža uzturēšanai

1. Uzlādējiet akumulatora kasetni pirms tā ir pilnībā izlādējusies. Pamanot, ka ierīces jauda ir samazinājusies, obligāti izslēdziet ierīci un uzlādējiet akumulatora kasetni.
2. Nekādā gadījumā nelādējiet līdz galam uzlādētu akumulatora kasetni. Pārlādēšana saīsina akumulatora darbmūžu.
3. Uzlādējiet akumulatora kasetni 10–40 °C (50–104 °F) istabas temperatūrā. Pirms uzlādēšanas nogaidiet, līdz karsta akumulatora kasetne atdziest.
4. Kad akumulatora kasetne netiek lietota, izņemiet to no ierīces vai lādētāja.
5. Uzlādējiet akumulatora kasetni, ja to nav paredzēts lietot ilgu laika periodu (vairāk nekā sešus mēnešus).

DAĻU APRAKSTS

► Fig.1

1	Vadības panelis	2	Akumulatora nodalījuma vāks
3	LED gaisma	4	Augšdaļas vāks
5	Augšdaļas vāka āķis	6	Attaisāmais
7	Pārnesšanas rokturis	8	"DC IN" rozete
9	Filtra vāks	10	USB enerģijas padeves ports
11	Ieslēgšanas poga	12	Dzesēt / sildīt slēdža pogas
13	Temperatūras ekrāns	14	Akumulatora indikator
15	Temperatūras samazināšanas poga	16	Temperatūras palielināšanas poga
17	"DC IN" lampiņa	18	Temperatūras vienība
19	Uzsildīšanas režīma lampiņa	20	Dzesēšanas režīma lampiņa

EKSPLUATĀCIJA

⚠ UZMANĪBU: Izvairieties no tādu lietu ievietošanas kamerā, kas ātri bojājas. Ēdieni un dzērieni var sabojāties.

IEVĒROT: Ierīces lietošana ļoti mitrā vidē var izraisīt rāsas kondensātu uz ierīces. Tas neliecina par ierīces darbības traucējumiem. Lai noslaucītu rāsas kondensātu, izmantojiet sausu lupatītiņu.

1. Enerģijas padeves savienošana

A) Akumulators

⚠ UZMANĪBU: Vienmēr izslēdziet ierīci, pirms akumulatora kasetnes uzstādīšanas.

⚠ UZMANĪBU: Uzstādot vai noņemot akumulatora kasetni, stingri turiet ierīci un akumulatora kasetni. Ja ierīce un akumulatora kasetne netiek turēta stingri, tās var izslīdēt no rokām un radīt ierīces vai akumulatora kasetnes bojājumus vai kaitējumu.

⚠ UZMANĪBU: Akumulatora vāka atvēršanas vai aizvēršanas laikā, pievērsiet uzmanību pirkstiem, lai tie neaizķertos.

⚠ UZMANĪBU: Pievērsiet uzmanību, lai nesaspiestu pirkstus starp akumulatora kasetni un termināliem. Tas var izraisīt nopietnas traumas.

Lai uzstādītu akumulatora kasetni atveriet akumulatora vāku.

Novietojiet izvirkzījumu uz akumulatora kasetnes pret rievu korpusā un bīdiet to vietā. Ievietojiet to līdz galam, līdz tā fiksējas vietā ar kļusu klikšķi.

Pēc tam aizveriet akumulatora nodalījuma vāku.

Lai akumulatora kasetni izņemtu, izslidiniet to ārā no ierīces, vienlaikus pabīdot slēdzi kasetnes priekšējā daļā.

► Fig.2 1. Sarkans indikators 2. Slēdzis 3. Akumulatora kasetne

⚠ UZMANĪBU: Obligāti ievietojiet akumulatora kasetni līdz galam, līdz nav redzams sarkanais indikators. Pretējā gadījumā tā var neauši izkrist no ierīces, radot kaitējumu jums vai kādam citam jums tuvumā.

⚠ UZMANĪBU: Neievietojiet akumulatora kasetni ar spēku. Ja kasetni nevar viegli iebīdīt, tā nav pareizi ievietota.

B) Maiņstrāvas pārveidotājs

Papildus iegādājami piederumi

Ierīces ar Maiņstrāvas pārveidotāja izmantošanas laikā, izmantojiet tikai komplektā iekļauto maiņstrāvas pārveidotāju. Iespraudiet kontaktdakšu "DC IN" ierīces ieplūdē un tad iespraudiet otru galu.

Ierīces darbošanas laikā no maiņstrāvas pārveidotāja, iedegsies "DC IN" lampiņa.

C) Cigarešu šķiltavu pārveidotājs

Kad tiek izmantota cigarešu šķiltavu pārveidotāja ierīce, izmantojiet ar komplektācijā pievienoto cigarešu šķiltavu pārveidotāju. Iespraudiet kontaktdakšu "DC IN" ierīces ieplūdē un tad iespraudiet otru galu cigarešu šķiltavu rozetei.

Ierīces darbošanās laikā no cigarešu šķiltavu pārveidotāja, iedegsies "DC IN" lampiņa.

⚠ UZMANĪBU: Pilnībā iespraudiet kontaktdakšu "DC" ieplūdē. Nepareiza rīcība var sabojāt kontaktdakšu vai izraisīt ugunsgrēku.

⚠ UZMANĪBU: Vienmēr stingri aizveriet "DC IN" rozetes vāku, kad jaudas vads nav iesprausts. Savādāk svešķermeņi var iekļūt ierīcē un radīt darbības disfunkciju.

IEVĒROT: Tad, kad ierīces pārslēdz enerģijas padevi, kompresors pārtrauks darbību uz apmēram 3 minūtēm, lai aizsargātu kompresoru.

IEVĒROT: Tad, kad izslēdz ierīci, kompresora restartēšana aizņem apmēram 3 minūtes, dēļ kompresora aizsardzības.

IEVĒROT: Ja ierīces darbība tiek pārtraukta jebkādu citu apstākļu un ne tikai barošanas pogas nospiešanas dēļ, maiņstrāvas pārveidotāja un cigarešu šķiltavu pārveidotāju enerģijas padeves atjaunošanas laikā, ierīce pati automātiski ieslēdzas.

2. Ierīces ieslēgšana

Nospiediet jaudas pogu, lai ieslēgtu ierīci. Vēlreiz nospiediet jaudas pogu, lai izslēgtu ierīci.

3. Dzesēšanas/ uzsildīšanas režīmu pārslēgšana

Nospiediet dzesēt/ sildīt slēdža pogas, lai pārslēgtu režīmus.

- Dzesēšanas režīma darbības laikā, parādīsies dzesēšanas režīma lampiņa.
- Sildīšanas režīma darbības laikā, parādīsies sildīšanas režīma lampiņa.

Temperatūras ekrāns mirgos kontroles temperatūru.

4. Kontroles temperatūras atlasīšana.

Lai izvēlētos kontroles temperatūru, nospiediet temperatūras palielināšanas pogu vai temperatūras samazināšanas pogu. Atsaucieties uz nodaļu "SPECIFIKĀCIJAS", lai skatītu atlasāmo kontroles temperatūru.

Ierīce uzsāks dzesēšanu / sildīšanu pēc 5 sekundēm bezdarbības režīmā, tad kontroles temperatūra pārtrauks mirgošanu un temperatūras ekrānā parādīsies pašreizējā temperatūra.

Ierīce pārtrauks dzesēšanu / sildīšanu, kad pašreizējā temperatūra sasniegs kontroles temperatūru.





Ieteikumi labākai dzesēšanai

- Atverot augšējās daļas vāku pārāk ilgu laiku var izraisīt lielu temperatūras paaugstināšanos kamerā.
- Pēc iespējas biežāk tīriet virsmas, kas saskaras ar ēdienu un piekļūst drenāžas sistēmai.
- Ir ieteicams svaigu gaļu un zivis glabāt piemērotās kameras tvertnēs, lai izvairītos no saskares ar citu pārtiku.
- Atstājot kameru tukšu pārāk ilgu laiku:
 - Izslēdziet ierīci.
 - Atsaldējiet kameru.
 - Iztīriet un izžāvējiet kameru.
 - Atstājiet augšējās daļas vāku atvērtu, lai novērstu pelējuma veidošanos kamerā.

FUNKCIJA

Atlikušās akumulatora jaudas norādes







Akumulatora indikators parāda atlikušo akumulatora uzlādes līmeni. Akumulatora atlikušais uzlādes līmenis parādīsies sekojošā attēlā.

Akumulatora indikatora statuss		Atlikusī jauda
Izgaismotas	Izslēgtas	
		50 %-100 %
		20 %-50 %
		0 %-20 %
		Uzlādējiet akumulatoru.

(attiecas tikai uz akumulatora kasetnēm ar indikatoru)

Lai redzētu atlikušo akumulatora jaudu, nospiediet pārbaudes pogu uz akumulatora kasetnes. Indikatorlampiņas ieslēdzas uz dažām sekundēm.

► Fig.3 1. Indikatorlampiņas 2. Pārbaudes poga

Indikatorlampiņas			Atlikusī jauda
Izgaismotas	Izslēgtas	Mirgo	
			75–100%
			50–75%
			25–50%
			0–25%
			Uzlādējiet akumulatoru.
			Iespējams, ka radušies akumulatora darbības traucējumi.
			

IEVĒROT: Atkarībā no lietošanas apstākļiem un apkārtējās temperatūras norādes var nedaudz atšķirties no faktiskās jaudas.

IEVĒROT! Pirmā (no kreisās puses) indikatorlampiņa mirgo, kad darbojas akumulatora aizsardzības sistēma.

Ierīces/akumulatora drošības sistēma

Ierīce ir aprīkota ar drošības sistēmu. La pagarinātu ierīces un akumulatora veiktspēju, šī sistēma automātiski izslēdz strāvas padevi. Ierīce automātiski pārtrauks darbību, ja ierīce vai akumulators ir pakļauti vienam no šiem apstākļiem.

- **Akumulatora pārslogošanas aizsardzība**
Kad akumulatora jauda kļūst zema, ierīce automātiski izslēdzas. Akumulatora indikatora uzvedne parādīs, kad vajadzētu uzlādēt akumulatoru. Pirms akumulatora uzlādēšanas atvienojiet to no ierīces un tad lādējiet.
- **Pārmērīga aizsardzība**
Kad ierīce / akumulators tiek pārmērīgi izmantoti, tas var izraisīt pārmērīgi augstu strāvas padevi, kas veicinās ierīces darba pārtraukšanu. Kad rodas šāda situācija, pārtrauciet lietojumu, kas izraisījis ierīces pārslogošanu. Tad pagrieziet ierīci uz restart.
- **Aizsardzība pret zemu spriegumu**
Situācijās, kad automašīnas ievades spriegums ir zemāks par nominālo spriegumu, šī aizsardzības sistēma izslēdz ierīci un temperatūras ekrāns rādīs "F3" ar skaņas pikstieni.
- **Aizsardzība pret pārsprīgumu**
Situācijās, kad ievades spriegums ir augstāks par nominālo spriegumu, šī aizsardzības sistēma izslēdz ierīci un temperatūras ekrāns rādīs "F4" ar skaņas pikstieni.
- **Aizsardzība pret īssavienojumu**
Shēmai ir aizsardzības funkcija pret īssavienojumu, ja rodas šāds gadījums. Ja rodas šādas situācijas, nogādājiet ierīci uz Makitas pilnvarotiem vai Rūpnīcas pakalpojumu centriem.
- **Aizsardzības funkcija pret liekšanos**
Šī ierīce ir apgādāta ar aizsardzības funkciju pret liekšanos. Kad ierīce tiek izmantota dzesēšanas režīmā un ir novietota vienā no šādiem leņķiem, tā automātiski izslēgsies.
Ja ierīce ir novietota 30° vai lielākā leņķī, kā parādīts A, B, C vai D attēlos, ierīce izslēgsies un temperatūras ekrāns uz kādu laiku rādīs "F1". Ierīces restartēšana aizņem 3 minūtes, kad ierīce novietota sākotnējā līmeņa pozīcijā.

► **Fig.4**

Aizsardzība pret citiem cēloņiem

Aizsardzības sistēma ir paredzēta arī citiem cēloņiem, kas varētu bojāt ierīci, kā arī automātiski pārtraukt tās darbu. Ievērojiet sekojošus norādījumus, lai novērstu šādus cēloņus, ja ierīce ir pārvietota uz citu vietu vai tās darbība tika pārtraukta.

1. Izslēdziet un ieslēdziet ierīci, lai to restartētu.
2. Uzlādējiet akumulatoru(-us) vai nomainiet to/tos ar pilnībā uzlādētu akumulatoru(-iem).
3. Dodiet ierīcei un akumulatoram(-iem) laiku atdzist.

Gadījumā, ja neizdodas uzlabot ierīces stāvokli ar aizsardzības sistēmas atjaunošanu, sazinieties ar vietējo Makita pakalpojumu servisu.

USB uzlāde

USB ports atrodas akumulatora nodalījumā. Darbības stāvoklī USB ports nepārtraukti izvada 5 V spriegumu.

PAZIŅOJUMS: Pievienojiet tikai tās ierīces, kas ir saderīgas ar USB enerģijas padeves portu. Savādāk tas var izraisīt darbības disfunkciju.

PAZIŅOJUMS: Šīs ierīces USB enerģijas padeves portu nedrīkst pievienot jūsu datora USB terminālim. Tas var izraisīt darbības disfunkciju.

PAZIŅOJUMS: Vienmēr dublējiet savus USB ierīces datus pirms tās pievienošanas ierīcei. Savādāk pastāv iespēja pazaudēt datus.

PAZIŅOJUMS: Atvienojiet USB kabeli un aizveriet vāku, kad netiek izmantots vai lādēts.

IEVĒROT: Ierīce var nepiedēgāt enerģijas padevi dažām USB ierīcēm.

Atmiņas funkcija

Ja lietotājs pēc kontroles temperatūras uzstādīšanas neveic darbības 5 sekunžu laikā, pašreizējais uzstādījums tiks saglabāts. Nākamajā lietošanas reizē ierīce uzsāks darbību ar to pašu uzstādījumu.

Pārslēdzot temperatūras vienības

Jūs varat pārslēgt temperatūras vienības °C (Celsijs) vai °F (Fārenheits) ar sekojošām darbībām.

1. Ieslēdziet ierīci.
2. Nospiediet dzesēt / sildīt slēdzi, līdz sāk mirgot (°C vai °F).
3. Lai izvēlētos vienību, nospiediet temperatūras palielināšanas pogu vai temperatūras samazināšanas pogu.
4. Nospiediet dzesēt / sildīt slēdža pogas vai atstājiet ierīci 5 sekundes bezdarbības režīmā. Vienību atlasē ir pabeigta.

Plecu sikсна

⚠ UZMANĪBU: Pārbaudiet, vai plecu sikсна ir pareizi un droši piestiprināta. Pretējā gadījumā ierīce var nejauši nokrist.

⚠ UZMANĪBU: Ierīces pārņemšanas laikā, turiet to taisnā pozīcijā, arī parnesot ar plecu siksnām. Ierīces pārņemšanas laikā, izmantojot tikai plecu sikсну, padara procesu nestabilu. Plecu siksnai noslīdot vai ierīcei atduroties pret citiem objektiem, var radīt traumas.

1. Izvelciet sikсну cauri pārņemšanas rokturiem.
2. Piesprādzējiet sikсну.

► Fig.5

Kļūdas kods

Konkrētas kļūdas tiks parādītas temperatūras ekrānā pēc šī koda.

Kļūdas kods	Jautājumi
F1	Aizsardzība pret liekšanos ir aktivizēta. Skatiet nodaļu par aizsardzību pret liekšanos funkcijas.
F2	Zems akumulatora līmenis.
F3	Ievades spriegums ir zems. Skatiet automašīnas ievades aizsardzības sadaļu.
F4	Ievades spriegums ir augsts. Skatiet sadaļu par aizsardzību pret pārspriegumu.
Kļūdas kodi, kas nav iepriekš norādīti	Izslēdziet un atsāknējiet ierīci. Ja kļūda nepazūd, nogādājiet ierīci uz Makita pilnvarotajiem vai rūpnīcas pakalpojumu centriem.

APKOPE

⚠ UZMANĪBU: Pirms mēģināt veikt pārbaudi vai apkopi, obligāti pārliecinieties, vai ierīce ir izslēgta, atvienota un vai akumulatora kasetne ir izņemta.

⚠ UZMANĪBU: Tīrīšanas laikā uz ierīci nedrīkst smidzināt vai liet ūdeni. Nedrīkst mazgāt ar ūdens šļūteni; nedrīkst liet ūdeni ierīcē.

PAZIŅOJUMS: Nekādā gadījumā neizmantojiet degvielu, benzīnu, šķīdinātāju, spirtu vai līdzīgas vielas. Var rasties krāsas zudums, deformācija vai plaisas.

Lai saglabātu ierīces DROŠĪBU un UZTICAMĪBU, remontdarbi, jebkura cita apkope vai pielāgošana jāveic Makita pilnvarotajiem vai rūpnīcas apkopes centriem, vienmēr izmantojot Makita rezerves daļas.

Tīrīšana

- Pēc iespējas biežāk notīriet eļļas traipus kameras iekšpusē.
- Notīriet apkārt kameras iekšpusi, lai novērstu nepatīkamu aromātu.
- Lai uzlabotu saldēšanas efektivitāti, pēc iespējas biežāk notīriet putekļus uz sūkļa filtra.
- Laicīgi notīriet augšējās daļas vāka blīvējuma sloksni, tā kā tā kļūst ātri netīra.

Atsaldēšana

Lai atsaldētu, izslēdziet ierīci un uzgaidiet līdz ledus ir izkusis. Tad nosusiniet ūdeni.

Sūkļa filtra tīrīšana

⚠ UZMANĪBU: Pēc tam, kad sūkļa filtrs ir iztīrīts, pārbaudiet, vai tas ir uzstādīts ierīcē. Ierīces darbība bez sūkļa filtra var izraisīt darbības disfunkciju.

1. Filtra vāku bīdīet bultas virzienā, kas ir parādīta attēlā, un pēc tam izņemiet filtra vāku.
2. Noņemiet un notīriet sūkļa filtru.

► Fig.6

3. Pēc tam ielieciet sūkļa filtru un vāku atpakaļ vietā.

► Fig.7

PAPILDUS IEGĀDĀJAMI PIEDERUMI

⚠ UZMANĪBU: Šos piederumus vai pierīces ieteicams lietot kopā ar Makita instrumentu, kas norādīts šajā rokasgrāmatā. Jebkādu citu piederumu vai pierīču izmantošana var radīt kaitējuma personām risku. Izmantojiet piederumu vai pierīci tikai tam paredzētajam mērķim.

Ja jums nepieciešama palīdzība, lai iegūtu sīkāku informāciju par šiem piederumiem, jautājiet vietējā Makita apkopes centrā.

- Maiņstrāvas pārveidotājs
- Makita oriģinālais akumulators un lādētājs

IEVĒROT: Dažas sarakstā norādītās vienības var būt iekļautas instrumentu komplektā kā standarta piederumi. Katrā valstī tās var atšķirties.

ĮSPĖJIMAS

Šiuo prietaisu gali naudotis 8 metų ir vyresni vaikai, taip pat asmenys, turintys fizinių, jutiminių ar psichinių trūkumų arba neturintys patirties ir žinių. Tačiau būtina užtikrinti, kad jiems būtų suteikta priežiūra ar nurodymai, kaip saugiai naudoti prietaisą ir jie supranta aktualias problemas. Vaikams draudžiama žaisti su šiuo prietaisu. Vaikams draudžiama valyti ir prižiūrėti juos be priežiūros.

SPECIFIKACIJOS

Modelis:		CW003G
Talpa		7 L
Įvestis	Baterijos kasetė	Nuolatinė srovė 18 V / Nuolatinė srovė 36 V
	Kintamosios srovės adapteris (Pasirenkamas priedas)	Žiūrėkite kintamosios srovės adapterio instrukcijas. (Įvesties įtampa skiriasi pagal šalį / regioną.)
	Cigarečių žiebtuvėlio adapteris	Nuolatinė srovė 12 V / Nuolatinė srovė 24 V
Apsaugos nuo vibracijos lygis		III
Klimato tipas		SN / N / ST / T
Izoliacinė medžiaga / Putplasčio medžiaga		Poliuretano putos / Ciklopentanas (C ₅ H ₁₀)
Šaltnešis		R-1234yf (24 g)
Veikimo galia		aušinimo galia 65 W, šildymo galia 31 W
Matmenys (ilgis × plotis × aukštis)	Išoriniai matmenys	456m×245m×308m (išskyrus rankenas)
	Kabinos interjeras	210 mm × 150 mm × 230 mm
Neto masė		9,4kg (su BL4080F) / 7,5kg (be baterijos)
Apsaugos lygis		IPX4 (maitina tik akumulatorius)
Pasirenkama kontrolinė temperatūra	Aušinimo režimas	-18 °C, -15 °C, -10 °C, -5 °C, 0 °C, 5 °C, 10 °C (0 °F, 5 °F, 15 °F, 25 °F, 30 °F, 40 °F, 50 °F)
	Šildymo režimas	30 °C, 35 °C, 40 °C, 45 °C, 50 °C, 55 °C, 60 °C (85 °F, 95 °F, 105 °F, 115 °F, 120 °F, 130 °F, 140 °F)
USB maitinimo prievadas		A Tipas / Išėjimo įtampa yra nuolatinė srovė 5 V / Išėjimo srovė yra nuolatinė srovė 2,4 A

- Kadangi mūsų tyrimų ir plėtos programa yra toliau vykdoma, čia nurodytos specifikacijos gali būti pakeistos nepranešus.
- Specifikacijos priklauso nuo šalies.

Tinkama baterijos kasetė ir įkroviklis

Nuolatinė srovė 18 V modelis	Baterijos kasetė	BL1815N / BL1820B / BL1830B / BL1840B / BL1850B / BL1860B
	Įkroviklis	DC18RC / DC18RD / DC18RE / DC18SD / DC18SE / DC18SF / DC18SH / DC18WC
Nuolatinė srovė 36 V modelis	Baterijos kasetė	BL4020 / BL4025 / BL4040 / BL4050F / BL4080F
	Įkroviklis	DC40RA / DC40RB / DC40RC

- Atsižvelgiant į jūsų regioną, kai kurie aukščiau išvardyti baterijos kasetės ir įkrovikliai gali būti nepasiekiami.

⚠ ĮSPĖJIMAS: Naudokite tik aukščiau nurodytą baterijos kasetes ir įkroviklius. Naudodami kitas baterijų kasetes ir įkroviklius galite susižeisti ir (arba) sukelti gaisrą.

Veikimo laikas

PASTABA: Veikimo laikas yra apytikslis ir gali skirtis priklausomai nuo akumuliatoriaus tipo, įkrovimo būsenos ir naudojimo sąlygų.

Įtampa	Baterijos kasetė	Kiekvienos kontrolinės temperatūros veikimo laikas (valandomis)								
		Aplinkos temperatūra yra 30 °C (85 °F)					Aplinkos temperatūra yra 0 °C (30 °F)			
		-18 °C (0 °F)	-10 °C (15 °F)	0 °C (30 °F)	5 °C (40 °F)	10 °C (50 °F)	30 °C (85 °F)	40 °C (105 °F)	50 °C (120 °F)	60 °C (140 °F)
18 V	BL1815N	0,5	1,0	1,5	2,0	2,5	1,5	1,5	1,0	1,0
	BL1820B	1,0	1,5	2,0	2,5	3,0	2,5	2,0	1,5	1,5
	BL1830B	1,5	2,0	2,5	3,5	4,5	3,5	2,5	2,5	2,0
	BL1840B	2,5	3,5	4,0	5,5	6,5	5,0	3,5	3,5	3,0
	BL1850B	3,0	4,5	5,0	7,0	8,5	6,5	4,5	4,5	4,0
	BL1860B	3,5	5,0	6,0	8,5	10,0	7,5	6,0	5,0	4,5
36 V	BL4020	2,5	3,0	5,5	6,5	7,5	5,0	4,0	3,0	2,5
	BL4025	3,5	4,0	7,0	8,5	10,0	6,5	5,0	3,5	3,5
	BL4040	5,5	7,0	11,5	13,5	16,0	10,5	8,0	6,0	5,5
	BL4050F	7,0	8,5	14,0	16,5	20,0	13,5	10,0	7,5	7,0
	BL4080F	11,5	14,0	23,0	27,0	32,0	21,5	16,5	12,0	11,5

Simboliai

Simboliai, kurie gali būti naudojami prietaisui, parodyti žemiau. Prieš naudodami būtina išsiaiškinkite simbolių prasmę.



Perskaitykite naudojimo vadovą.



Skirta tik ES šalims
Dėl įrangoje esančių kenksmingų komponentų išmesta elektros ir elektroninės įranga, akumuliatoriai ir baterijos gali turėti neigiamą poveikį aplinkai ir žmonių sveikatai.
Negalima išmesti elektros ir elektroninės įrangos ar baterijų kartu su buitinėmis atliekomis!
Pagal Europos direktyvas dėl elektros ir elektroninės įrangos atliekų, akumuliatorių ir baterijų bei jų pritaikymo nacionaliniams įstatymams, elektros įrangos, baterijų ir akumuliatorių atliekos turi būti laikomos atskirai ir vežamos į atskirą surinkimo punktą už komunalinėms atliekoms, veikiantis pagal aplinkos apsaugos taisykles.
Tai rodo perbrauktas šiukšlių dėžės su ratukais simbolis, esantis ant įrangos.



Dėmesio: gaisro pavojus.



Negalima tiesiogiai užpildyti kabiną su vandeniu. Neįmerkite prietaiso į vandenį. Nepilkite vandens į prietaisą. Priešingu atveju gali sukelti elektros šoko riziką arba sutrikimas.

SAUGOS ĮSPĖJIMAI

- Įranga tinka:**
 - Veikite transporto priemonėje.
 - Atvėsinkite ir užšaldykite maistą.
 - Įranga stovykloje gali būti naudojama tik tada, kai ją maitina akumuliatorius.
- Šis prietaisas naudoja DEGIUS ŠALTNEŠIUS. Perskaitykite ir vykdykite naudojimo instrukcijas. Dėl remonto prašome kreiptis į mūsų aptarnavimo centrą. Išmeskite prietaisą, laikydamiesi vietinių taisyklių dėl DEGIŲ ŠALTNEŠIŲ šalinimo.**
- ĮSPĖJIMAS: Prietaiso gaubte esančias ventiliacijos angas saugokite nuo kliūčių.**
- ĮSPĖJIMAS: Nenaudokite mechaninės įrangos ar kitokių būdų, kad pagreintumėte atitirpinimo procesą, nebent gamintojas rekomendavo.**
- ĮSPĖJIMAS: Nepažeiskite šaltnešio kontūro.**
- ĮSPĖJIMAS: Nenaudokite elektrinių prietaisų maisto laikymo patalpose, nebent jie yra gamintojo rekomenduojamo tipo.**
- Šiame prietaise yra degių izoliacinių dujų. Šalindami prietaisą, laikykitės vietinių degių izoliacinių dujų šalinimo taisyklių.**
- Nelaikykite šiame prietaise sprogių medžiagų, tokių kaip aerosolių skardinės, kuriose yra degių raketinių medžiagų.**

9. Šis prietaisas skirtas naudoti buitinėje ir panašioje aplinkoje, pvz.
 - Personalo virtuvės zonos parduotuvėse, biuruose ir kitoje darbo aplinkoje;
 - Klientai sodybose ir viešbučiuose, moteliuose ir kitoje gyvenamojoje aplinkoje;
 - Lovos ir pusryčių tipo aplinka;
 - Maitinimas ir panašios ne mažmeninės prekybos programos.
10. Jei maitinimo laidas yra pažeistas, jį reikia pakeisti specialiu maitinimo laidu arba komponentu, kurį tiekia gamintojas arba jo techninės priežiūros atstovas.
11. **ĮSPĖJIMAS: Vaiko pagavimo rizika. Prieš išmesdami seną šaldytuvą ar šaldiklį:**
 - * Nuimkite dureles.
12. Montavimo atstumas aplink ir virš įrenginio neturėtų būti mažesnis nei 15 mm.
13. Dėdami prietaisą įsitikinkite, kad maitinimo laidas nėra daužtas ar pažeistas.
14. Nestatykite kelių nešiojamųjų lizdų ar nešiojamųjų maitinimo šaltinių prietaiso gale.
15. Prietaiso utilizavimas.



Šis ženklas rodo, kad gaminio negalima išmesti su kitomis buitinėmis atliekomis visoje Europos Sąjungoje. Norėdami išvengti nekontroliuojamo atliekų šalinimo, galinčio pakenkti aplinkai ar žmonių sveikatai, prašome atsakingai perdirbti, kad būtų skatinamas tvarus pakartotinis materialinių išteklių naudojimas. Izoliacijos prapūtimo dujos yra degios. Išmetant prietaisą, ją galima apdoroti tik įgaliotame atliekų šalinimo centre. Nelaikykite liepsnos.

SVARBI PRANEŠIMAI

1. Prieš naudojimą atidžiai perskaitykite naudojimo instrukciją.
2. Patikrinkite, ar naudojamas įtampas diapazonas atitinka vardų lentelėje pažymėtą įtampos diapazoną, ar maitinimo laido kištukas atitinka lizdą, ir įsitikinkite, kad lizdas yra gerai įžemintas.
3. Net jei nenaudojate šio gaminio, nesukite jo aukštyn kojomis ir nepakreipkite daugiau nei 15°. Priešingu atveju gali atsirasti gedimas.
4. Perkeldami prietaisą, viršutinį prietaiso dangtį laikykite nukreiptą į viršų. Neneškite šio gaminio aukštyn kojomis. Priešingu atveju gali atsirasti gedimas.
5. Nemeskite šio prietaiso į vandenį ar kitus skysčius, kad išvengtumėte elektros smūgio. Nebūkite lietaus veikiami.
6. Valydami arba nenaudodami, išimkite baterijas ir ištraukite maitinimo kištuką.
7. Nenaudokite jokių gamintojo nerekomenduojamų priedų.
8. Nestatykite šio prietaiso karštosiose vietose, pavyzdžiui, į automobilį po saule ar šalia šildymo medžiagų. Gali sumažėti aušinimo efektyvumas arba dėl dujų nutekėjimo gali kilti gaisras.
9. Nestatykite prietaiso šalia dujų prietaisų. Gali sumažėti aušinimo efektyvumas arba dėl dujų nutekėjimo gali kilti gaisras.
10. Nenaudokite maitinimo mygtuko dažnai (bent 5 minutes kiekvieną kartą), kad nesugadintumėte kompresoriaus.
11. Nedėkite metalinės folijos ar kitų laidžių medžiagų į prietaisą, kad išvengtumėte gaisro ar trumpojo jungimo.
12. Šiam produktui valyti nenaudokite cheminių valymo skysčių ir kietų įrankių.
13. Prašom įkišti kištuką į „DC IN“ įvados galą. Priešingu atveju jis gali deformuoti kištuką arba sukelti gaisrą.
14. Nenaudokite prietaiso vairuodami. Priešingu atveju tai gali sukelti avariją.
15. Kai liko mažesnė automobilio baterijos talpa, nenaudokite šį prietaisą veikiant varikliui. Pasinaudokite šiuo prietaisu, ištraukite cigarečių degiklio lizdą, kad neapkrautumėte automobilio baterijos.
16. Nenaudokite kintamosios srovės adapterio lauke. Priešingu atveju gali įvykti elektros smūgis.
17. Nepiktinaudžiaukite kintamosios srovės adapteriu ir cigarečių degiklio adapteriu.
18. Išvalykite kintamosios srovės adapterio ir cigarečių žiebtuvėlio adapterio kištukus. Ant kamščio prilipusios nešvarumai, pvz., vanduo ar druska, gali sukelti rūdijimą, deformaciją ar gaisrą.
19. Nelieskite kintamosios srovės adapterio ir cigarečių žiebtuvėlio adapterio kištukų iš karto po naudojimo. Jie gali būti labai karšti ir gali sudeginti jūsų odą.
20. Neišardykite šio prietaiso.
21. Neįkraukite automobilio baterijos naudodamiesi šiuo prietaisu. Jei gaminiui naudojama reikalavimų neatitinkanti įtampa, tai sukels gaminio gedimą arba gaisrą.
22. Šalia šio prietaiso nenaudokite degių purkštuvų. Priešingu atveju tai gali sukelti gaisrą.
23. Darbo metu nelieskite prietaiso viduje esančių daiktų šlapiomis rankomis, ypač iš metalinių. Tai padarius, gali įvykti avarijos dėl peršalimo.
24. Nelieskite kištuko šlapiomis arba riebaluotomis rankomis. Priešingu atveju tai gali sukelti elektros šoką.
25. Nedėkite vaistų ar mokomosios medžiagos į šį prietaisą. Negalima laikyti medžiagų, kurioms reikia griežtos temperatūros kontrolės šiame prietaise.
26. Nenaudokite šio gaminio kaip pakopos išmatos ar kėdės. Tai gali sukelti Kritimo ir sužeidimų avarijas.
27. Neleiskite vaikams ir naminiams gyvūnėliams žaisti su šiuo prietaisu. Prašome laikyti šį prietaisą vaikams nepasiekiamoje vietoje.

28. **Nedėkite maisto ir gėrimų į šį prietaisą.** Priešingu atveju šio prietaiso aušinimo savybės gali sumažėti, dėl ko maistas ir gėrimai gali supūti.
29. **Laikydami maistą ir gėrimus vėsus ar šiltus, būkite atsargūs, kad neišeikvotumėte baterijos. Ilgai nelaikykite atidaryto maisto.** Maistas ir gėrimai gali supūti.
30. **Nenaudokite peilio ar atsuktuvo, kad pašalintumėte ledą ar šalčius iš prietaiso.** Priešingu atveju prietaiso vidus gali būti pažeistas ir sukelti gedimus, arba gali išsiskirti uždaros dujos ar alyva.
31. **Niekada nenaudokite variklio generatoriaus nuolatinės srovės išėjimo kaip energijos šaltinio.** Priešingu atveju tai gali sukelti gedimą.
32. **Nepilkite vandens ir pan. tiesiai į prietaisą.** Priešingu atveju vanduo gali patekti į prietaiso vidų ir sukelti gedimus. Jei kabinoje yra vandens, nuvalykite jį minkštu skudurėliu.
33. **Atidarydami ar uždarydami viršutinį dangtelį, būkite atsargūs, kad nespaustumėte pirštų.**
34. **Nedėkite greitai gendančių daiktų į kabiną.** Maistas ar gėrimai gali supūti.
35. **Naudodami šildymo režimą, nelieskite prietaiso vidaus ilgai laikai.** Žemos temperatūros nudegimų pavojus.
36. **Įdėdami maistą ar gėrimus į prietaisą, laikykite švarų kabinos vidų.** Apsinuodijimo maistu rizika ir kt.
37. **Nenaudokite šio prietaiso sunkvežimiuose su šaldytuvais ar šaltose kabinose.** Šaldytuvuose ir šaldytuvų kabinose yra kondensacijos pavojus, todėl vandens lašai krinta ant elektros prietaisų ir gali sutrikti.
38. **Nedėkite naminių gyvūnėlių ir kitų gyvių į prietaisą.** Šis prietaisas negali išsaugoti būtybių.
39. **Nedėkite šaltnešio į sugadintą maistą.** Jei šaltnešis patenka į prietaisą, jis gali pažeisti prietaiso metalines dalis. Jei šaltnešis nuteka, nuvalykite jį drėgna ir minkšta šluoste, o tada nusausinkite minkštu skudurėliu.
40. **Tvirtai prijunkite pečių diržą, kad jis nenukristų dėl prietaiso svorio.** Priešingu atveju prietaisas gali nukristi ir susižeisti.
41. **Dėdami maistą ir gėrimus į prietaisą, iš anksto įdėkite šaltų ar karštų daiktų.** Šio prietaiso negalima aušinti ar šildyti per trumpą laiką.
42. **Naudodami šį prietaisą automobilyje, būtina įdėkite į prietaisą stabilią vietą, pvz., bagažo skyrių ar galinės sėdynės kojelę, ir pritvirtinkite.** Nestatykite prietaiso ant sėdynės nestabiliai. Jei važiuojant automobilis staiga užveda arba staiga sustoja, prietaisas gali apvirsti ir pajudėti, sužeisti.
43. **Perkeldami prietaisą, jį tvirtai pritvirtinkite.** Priešingu atveju prietaisas gali nukristi, sugesti arba nukristi ant kojų ir sužeisti.
44. **Naudojant dulkečioje aplinkoje, kempinės filtrą reikia valyti dažniau.** Dėl dulketos aplinkos kempinės filtras gali lengvai užsiblokuoti ir sukelti gaisrą.

SAUGOS ĮSPĖJIMAI DĖL BATERIJOMIS MAITINAMOS PRIETAISO

Baterijos valdomo prietaiso naudojimas ir priežiūra

1. **Pasirūpinkite, kad prietaisas nebūtų įjungtas atsitiktinai.** Prieš prijungdami bateriją, paimdami arba nešdami prietaisą įsitinkinkite, kad jungiklis nustatytas į išjungimo padėtį. Jei prietaisą nešite laikydami pirštą ant jungiklio arba tiekdamiesi energiją į prietaisą, kurio jungiklis įjungtas, gali kilti nelaimė.
2. **Prieš reguliuodami, keisdami priedus arba sandėliuodami prietaisą, atjunkite bateriją nuo prietaiso.** Tokios prevencinės saugos priemonės sumažins prietaiso atsitiktinio įsijungimo pavojų.
3. **Įkraukite tik naudodami gamintojo nurodytą įkroviklį.** Jei įkroviklis, kuris tinkamas vieno tipo baterijai, bus naudojamas kito tipo baterijai įkrauti, gali kilti gaisro pavojus.
4. **Naudokite prietaisus prijungę tik specialiai sukurtas baterijas.** Naudodami kitas baterijas galite susižeisti ir sukelti gaisrą.
5. **Kai baterija nenaudojama, laikykite ją atokiai nuo metalinių objektų, pvz., sąvaržėlių, monetų, raktų, vinių, varžtų arba kitų mažų metalinių objektų, kurie gali sujungti vieną terminalą su kitu.** Baterijos terminalų trumpasis jungimas gali sukelti nudegimų arba gaisrą.
6. **Netinkamomis sąlygomis skystis gali ištekėti iš baterijos; nelieskite jo.** Jei atsitiktinai paliesite, nuplaukite vandeniu. Jei skystis patenka į akis, kreipkitės medikų pagalbos. Iš baterijos ištekėjęs skystis gali sukelti dirginimą arba nudegimų.
7. **Nenaudokite baterijos arba prietaiso, kuris yra pažeistas arba pakeistas.** Sugadintos arba modifikuotos baterijos gali veikti neprognozuojamai ir sukelti gaisrą, sprogimą ar kūno sužalojimą.
8. **Saugokite bateriją arba prietaisą nuo liepsnos ar aukštos temperatūros.** Liepsna arba aukštesnė nei 130 °C temperatūra gali sukelti sprogimą.
9. **Vadovaukitės visomis įkrovimo instrukcijomis ir neįkraukite baterijų arba prietaiso kitomis nei instrukcijose nurodytomis temperatūros sąlygomis.** Netinkamas įkrovimas ar įkrovimas esant temperatūrai, esančiai už nurodyto diapazono ribų, baterija gali sugesti ir padidėti gaisro pavojus.
10. **Techninę priežiūrą turi atlikti kvalifikuotas remontininkas, naudojantis tik identiškas atsargines dalis.** Tokiu būdu galima užtikrinti produkto saugą.
11. **Nekeiskite ir nebandykite taisyti prietaiso arba baterijos, išskyrus atvejus, kai tai nurodyta naudojimo ir priežiūros instrukcijose.**

Svarbios baterijos kasetės saugos instrukcijos

1. Prieš naudodami baterijos kasetę perskaitykite visas instrukcijas ir įspėjamuosius ženklus ant (1) baterijos įkroviklio, (2) baterijos ir (3) produkto, kuriame naudojama baterija.
2. Neardykite arba neperdarykite baterijos kasetės. Tai gali sukelti gaisrą, perkaitimą arba sprogamą.
3. Jei veikimo laikas labai sutrumpėjo, nedelsdami nustokite naudoti. Gali kilti perkaitimo, nudegimų ir netgi sprogių pavojus.
4. Jei elektrolitas pateks į jūsų akis, nuplaukite jas švariu vandeniu ir nedelsdami kreipkitės medikų pagalbos. Dėl to galima prarasti regą.
5. Nesukelkite baterijos kasetės trumpojo jungimo.
 - (1) Nelieskite terminalų jokiais laidžiomis medžiagomis.
 - (2) Venkite laikyti baterijos kasetę talpykloje, kurioje laikomi kiti metaliniai objektai, pvz., viny, monetos ir pan.
 - (3) Saugokite baterijos kasetę nuo vandens arba lietaus.Trumpasis baterijos jungimas gali sukelti didelę srovės tėkmę, perkaitimą, nudegimų arba netgi sugedimą.
6. Nelaikykite prietaiso ir baterijos kasetės vietose, kuriose temperatūra gali pakilti iki 50 °C (122 °F) ar daugiau.
7. Nepadėkite baterijos kasetės, net jei ji smarkiai sugadinta arba visiškai susidėvėjusi. Baterijos kasetė gali sprogti ir sukelti gaisrą.
8. Nelupkite, nepjaustykite, netraiškykite, nenumeskite baterijos kasetės arba nemeskite jos į kietą daiktą. Toks veiksmas sukelti gaisrą, perkaitimą arba sprogamą.
9. Nenaudokite pažeistos baterijos.
10. Viduje esančioms ličio jonų baterijoms taikomi pavojingų krovinių teisės aktų reikalavimai. Gabenant komerciniu transportu, pvz., trečiųjų šalių, ekspeditorių transportu, reikia laikytis specialių reikalavimų, nurodytų ant pakuotės ir etikečių. Ruošdamiesi produktą siųsti, būtina pasitarti su pavojingų medžiagų specialistu. Taip pat laikykitės nacionalinių reglamentų, kurie gali būti išsamesni. Atvirus vietas apvyniokite juosta arba uždenkite ir supakuokite bateriją tokiu būdu, kad pakuotėje ji negalėtų judėti.
11. Išmesdami baterijos kasetę, pašalinkite ją iš įrankio ir išmeskite saugioje vietoje. Vadovaukitės vietos reglamentais, taikomais išmetamoms baterijoms.
12. Naudokite baterijas tik produktuose, kuriuos nurodė „Makita“. Įdėjus baterijas į reikalavimų neatitinkančius produktus galima skelti gaisrą, pernelyg didelį įkaitimą, sprogamą arba elektrolitų nutekėjimą.

13. Jei prietaisas nenaudojamas ilgą laiką, bateriją reikia pašalinti iš įrankio.
14. Naudojimo metu ir po jo baterijos kasetė gali įkaisti, o tai gali sukelti lengvus arba vidutinio laipsnio nudegimus. Atkreipkite dėmesį į tai, kaip elgtis su įkaitusiomis baterijų kasetėmis.
15. Nelieskite prietaiso terminalo iškart po naudojimo, nes jis gali pakankamai įkaisti ir nudeginti.
16. Saugokite, kad į baterijos kasetės terminalus, angas ir griovelius nepatektų skiedrų, dulkių ar žemių. Tai gali sugadinti prietaisą ar baterijos kasetę arba jie gali blogai veikti.
17. Nenaudokite baterijos kasetės šalia aukštos įtampos elektros linijų, nebent prietaisą leidžiama naudoti šalia aukštos įtampos elektros linijų. Tai gali sugadinti prietaisą ar baterijos kasetę arba jie gali veikti netinkamai.
18. Laikykite bateriją vaikams nepasiekiamoje vietoje.

IŠSAUGOKITE ŠIAS INSTRUKCIJAS.

⚠ DĖMESIO: Naudokite tik originalias „Makita“ baterijas. Ne originalių „Maketa“ baterijų arba pakeistų baterijų naudojimas gali sukelti baterijos sprogamą, gaisrą, asmens sužalojimą ir gedimą. Be to, taip pat bus pažeistos „Makita“ prietaisui ir įkroviklio „Makita“ garantijos sąlygos.

Patarimai, kaip maksimaliai pratęsti baterijos eksploatavimo laiką

1. Įkraukite bateriją prieš baterijai visiškai išsikraunant. Kai pastebite, kad prietaiso energija sumažėja, visada sustabdykite prietaiso veikimą ir įkraukite baterijos kasetę.
2. Niekada pakartotinai neįkraukite visiškai iškrautos baterijos kasetės. Perteklinis įkrovimas trumpina baterijos eksploatavimo laiką.
3. Įkraukite bateriją kambario temperatūroje: 10–40 °C (50–104 °F). Prieš įkraudami palaukite, kol karšta baterijos kasetė atvės.
4. Kai baterijos kasetės nenaudojate, išimkite ją iš prietaiso arba įkroviklio.
5. Įkraukite baterijos kasetę, jei ilgą laiką jos nenaudosite (ilgiau nei šešis mėnesius).

DALIŲ APRAŠYMAS

► Fig.1

1	Kontrolės skydelis	2	Baterijos dangtelis
3	LED šviesa	4	Viršutinis dangtelis
5	Viršutinis dangtelio kablys	6	Atidarymas įrankis
7	Nešiojimo Rankena	8	„DC IN“ lizdas
9	Filtro dangtelis	10	USB maitinimo prievadas
11	Ijungimo mygtukas	12	Aušinimo / šildymo jungiklio mygtukas
13	Temperatūros rodymas	14	Baterijos indikatorius
15	Temperatūros mažinimo mygtukas	16	Temperatūros pliuso mygtukas
17	„DC IN“ indikatorius	18	Temperatūros vienetas
19	Šildymo režimo indikatorius	20	Aušinimo režimo indikatorius

NAUDOJIMAS

⚠ DĖMESIO: Nedėkite greitai gendančių daiktų į kabiną. Maistas ar gėrimai gali supūti.

PASTABA: Kai prietaisas naudojamas labai drėgnoje aplinkoje, ant jo gali atsirasti kondensatas. Tai nėra prietaiso gedimas. Naudodami sausą skudurėlį nuvalykite kondensatą nuo prietaiso.

1. Maitinimo šaltinio prijungimas

A) Baterija

⚠ DĖMESIO: Visada išjunkite prietaisą prieš įdėdami arba išimdami baterijos kasetę.

⚠ DĖMESIO: Įdėdami arba išimdami baterijos kasetę laikykite prietaisą ir baterijos kasetės tvirtai. Jei nelaikysite prietaiso ir baterijos kasetės tvirtai, jie gali išslysti iš rankų – tokiu atveju galite pažeisti prietaisą bei baterijos kasetę ir patys susižeisti.

⚠ DĖMESIO: Būkite atsargūs, ne žiupsnelis pirštą atidarant arba uždarant akumuliatoriaus dangtelį.

⚠ DĖMESIO: Būkite atsargūs, nespauskite pirštų tarp akumuliatoriaus kasetės ir gnybtų. Tai gali sužaloti brūkšnelius.

Norėdami įdėti baterijos kasetę, atidarykite baterijos dangtelį.

Sulygiuokite ant baterijos kasetės esantį liežuvelį su talpykloje esančiu grioveliu ir ją įstatykite. Įstumkite ją iki galo, kol ji užsifiksuos ir pasigirs nežymus spragtelėjimas.

Tada uždarykite baterijos dangtelį.

Norėdami išimti baterijos kasetę, stumkite ją iš prietaiso, stumdami ant priekinės kasetės pusės esantį mygtuką.

► Fig.2 1. Raudonas 2. Mygtukas 3. Baterijos kasetės indikatorius

⚠ DĖMESIO: Visada įstatykite baterijos kasetę iki galo, kol nebesimatys raudono indikatoriaus. Priešingu atveju ji gali atsiktinai iškristi iš prietaiso ir sužeisti jus arba aplinkinius asmenis.

⚠ DĖMESIO: Nekiškite baterijos kasetės naudodami jėgą. Jei kasetės nepavyksta įslinkti lengvai, ji yra įdedama netinkamai.

B) Kintamosios srovės adapteris

Pasirenkami priedai

Kai prietaisas naudoja kintamosios srovės energiją, naudokite kintamosios srovės adapterį, pateiktą su prietaisu. Įkiškite kištuką į prietaiso „DC IN“ įvadą, o kitą galą įkiškite į lizdą.

Kai prietaisui maitinti naudojamas kintamosios srovės adapteris, užsidega „DC IN“ indikatorius.

C) Cigarečių žiebtuvėlių adapteris

Kai naudojate prietaisą su cigarečių žiebtuvėlio lizdu, naudokite cigarečių žiebtuvėlio adapterį, pateiktą su prietaisu. Įkiškite kištuką į „DC IN“ lizdą, o kitą galą įkiškite į cigarečių žiebtuvėlio lizdą.

Kai prietaisui maitinti naudojamas cigarečių žiebtuvėlių adapteris, užsidega „DC IN“ indikatorius.

⚠ DĖMESIO: Prašom įkišti kištuką į „DC IN“ įvadą gale. Priešingu atveju jis gali deformuoti kištuką arba sukelti gaisrą.

⚠ DĖMESIO: Kai maitinimo laidas neprijungtas, būtinai sandariai uždarykite „DC IN“ lizdo dangtelį. Priešingu atveju pašaliniai daiktai gali patekti į prietaisą ir sukelti gedimus.

PASTABA: Kai prietaisas perjungs maitinimą, kompresorius nustos veikti maždaug 3 minutes, taip apsaugodamas kompresorių.

PASTABA: Išjungę prietaisą, kompresoriaus paleidimas užtruks apie 3 minutes dėl kompresoriaus apsaugos.

PASTABA: Jei prietaisas sustabdomas kitokiu būdu nei paspaudus maitinimo mygtuką, prietaisas automatiškai išjings, kai vėl bus įjungtas kintamosios srovės adapteris arba cigarečių degiklio adapteris.

2. Įjunkite prietaisą

Norėdami įjungti prietaisą, paspauskite maitinimo mygtuką. Dar kartą paspauskite maitinimo mygtuką, kad išjungtumėte prietaisą.

3. Perjunkite aušinimo / šildymo režimą

Norėdami perjungti darbo režimą, paspauskite aušinimo / šildymo jungiklio mygtuką.

- Kai prietaisas veikia aušinimo režimu, užsidega aušinimo režimo indikatorius.
- Kai prietaisas veikia šildymo režimu, užsidega šildymo režimo indikatorius.

Temperatūros ekranas mirksi rodydamas kontrolinę temperatūrą.

4. Pasirinkite kontrolinę temperatūrą

Paspauskite temperatūros pliuso mygtuką arba temperatūros mažinimo mygtuką, kad pasirinktumėte kontrolinę temperatūrą. Prašom skaityti skyrių SPECIFIKACIJOS*, kuriame nurodoma pasirinkta kontrolinės temperatūra.

Prietaisas pradeda aušinti / šildyti praėjus 5 sekundėms po to, kai neveikia, tada kontroliuoja temperatūrą, kad nustotų mirksėti, o temperatūros ekrane rodoma esama temperatūra.

Kai esama temperatūra pasiekia kontrolinę temperatūrą, prietaisas nustoja aušinti / šildyti.

Efektyvus aušinimo įgūdžiai

- Jei ilgą laiką atidarysite viršutinį dangtelį, temperatūra labai pakils kabinos viduje.
- Reguliariai valykite švarius paviršius, kurie liečiasi su maistu ir prieinamomis drenažo sistemomis.
- Laikykite žalią mėšą ir žuvį tinkamose talpyklose kabinoje, kad išvengtumėte sąlyčio ar lašėjimo ant kitų maisto produktų.
- Jei kabina ilgą laiką paliekama tuščia:
 - Išjunkite prietaisą.
 - Atšildykite kabiną.
 - Nuvalykite ir nusauskinkite kabiną.
 - Laikykite viršutinį dangtelį atidarytą, kad kabinoje nesusidarytų pelėsiiai.

FUNKCIJA

Likusios baterijos įkrovos nurodymas

Baterijos indikatorius rodo likusią baterijos talpą. Likusi baterijos talpa parodyta toliau pateiktoje lentelėje.

Baterijos indikatorius būseną		Likusi įkrova
Šviečia	Nešviečia	
		50–100 %
		20% to 50%
		0–20 %
(Mirksi)		Įkraukite bateriją.

(Taikoma tik baterijų kasetėms, ant kurių pateiktas indikatorius)

Paspauskite patikrinimo mygtuką, esantį ant baterijos kasetės, kad sužinotumėte likusią baterijos įkrovą. Indikatorius lemputės kelioms sekundėms užsidega.

► Fig. 3 1. Indikatoriaus lemputės 2. Patikrinimo mygtukas

Indikatoriaus lemputės			Likusi įkrova
Šviečia	Nešviečia	Mirksi	
			75–100 %
			50–75 %
			25–50 %
			0–25 %
			Įkraukite bateriją.
			Baterija galėjo sugesti.

PASTABA: Priklausomai nuo naudojimo sąlygų ir aplinkos temperatūros, rodomi duomenys gali šiek tiek skirtis nuo faktinės įkrovos.

PASTABA Veikiant akumuliatoriaus apsaugos sistema, mirksi pirmoji (tolima kairė) indikatorius lemputė.

Prietaiso / baterijos apsaugos sistema

Prietaisas yra įrengta su apsaugos sistema. Ši sistema automatiškai išjungia maitinimą, kad prailgintų prietaiso ir akumuliatoriaus veikimo laiką. Jei prietaisą ar bateriją padedami esant vienai iš šių sąlygų, darbo metu prietaisą automatiškai sustos.

- **Apsauga nuo baterijos išsikrovimo**
Kai baterijos talpa tampa maža, prietaisas automatiškai sustoja. Baterijos indikatorius rodo, kad baterijos turi būti įkrautas. Išimkite baterijas iš prietaiso ir įkraukite.
- **Apsauga nuo viršrovės**
Kai prietaiso / baterijos veikimo režimas gali sugerti neįprastai didelę srovę, prietaisas automatiškai nustos veikti. Tokiu atveju sustabdykite programą, dėl kurios prietaisas perkraunamas. Tada įjunkite prietaisas ir paleiskite iš naujo.
- **Apsauga nuo žemos įtampas**
Kai automobilio jėgimo įtampa yra mažesnė nei nominali įtampa, apsaugos sistema išjungs prietaisą, o „F3“ bus rodomas temperatūros rodymo ekrane su pyptelėjimu.
- **Apsauga nuo viršįtampio**
Kai automobilio jėgimo įtampa yra didesnė už nominalią įtampą, apsaugos sistema išjungs prietaisą, o temperatūros rodymo ekrane bus rodomas „F4“ kartu su pyptelėjimu.
- **Apsauga nuo trumpojo jungimo**
Prietaisas turi apsaugos nuo trumpojo jungimo funkciją, kad būtų išvengta trumpojo jungimo. Tokiu atveju prašome pristatyti prietaisą į „Makita“ įgaliotą aptarnavimo centrą arba gamyklos aptarnavimo centrą.
- **Apsaugos nuo posvyrio funkcija**
Šiame prietaise yra apsaugos nuo pasvirimo funkcija. Kai prietaisas veikia aušinimo režimu, prietaisas automatiškai išsijungs, jei jis bus pastatytas vienu iš šių kampų.
Kai horizontalus prietaiso kampas yra lygus arba didesnis nei 30°, kaip parodyta A, B, C vai D paveiksle, prietaisas išsijungia, o temperatūros ekrane kurį laiką rodoma „F1“. Prietaisą galima paleisti iš naujo tik po 3 minučių grįžus į horizontalią padėtį.
► **Fig.4**

Apsaugos nuo kitų prižasčių

Apsaugos sistema taip pat sukurta dėl kitų prižasčių, galinčių pakenkti prietaisui ir leidžiančiai automatiškai sustoti. Kai prietaisas laikinai nustoja veikti arba nustoja veikti, atlikite visus toliau nurodytus veiksmus, kad pašalintumėte prižasť.

1. Išjunkite prietaisą ir vėl jį įjunkite, kad paleistumėte iš naujo.
2. Įkraukite bateriją arba pakeiskite ją visiškai įkrauta.
3. Leiskite prietaisui ir baterijai (-oms) atvėsti.

Jei atkuriant apsaugos sistemą nerasta jokių patobulinimų, susisiekiu su vietiniu „Makita“ aptarnavimo centru.

USB įkrovimas

Baterijos skyriuje yra USB prievadas. USB prievadas darbo sąlygomis nuolat išleidžia 5 V įtampą.

PERSPĖJIMAS: Prijunkite tik įrenginius, suderinamus su USB maitinimo prievadu. Priešingu atveju gali sukelti prietaiso gedimą.

PERSPĖJIMAS: Nejunkite prietaiso USB maitinimo prievado prie kompiuterio USB prievado. Tai gali sukelti gedimą.

PERSPĖJIMAS: Prieš prijungdami USB įrenginį prie prietaiso, būtinai sukurkite atsarginę USB įrenginio duomenų kopiją. Priešingu atveju jūsų duomenys gali būti prarasti dėl bet kokios galimybės.

PERSPĖJIMAS: Atjunkite USB kabelį ir uždarykite dangtį, kai nenaudojate arba po įkrovimo.

PASTABA: Prietaisas gali negalėti maitinti kai kurių USB įrenginių.

Atminties funkcija

Nustačius kontrolinę temperatūrą, jei vartotojas neveikia per 5 sekundes, bus sukurta dabartinė nustatymo atmintis. Kitą kartą prietaisas bus paleistas tais pačiais nustatymais.

Perjungti temperatūros vieneta

Temperatūros vieneta °C (Celsijaus) arba °F (Farenheita) galite perjungti atikdami toliau nurodytus veiksmus.

1. Įjunkite prietaisą.
2. Paspauskite aušinimo / šilumos jungiklio mygtuką, kol vienetas (°C arba °F) pradės mirksėti.
3. Norėdami pasirinkti vieneta, paspauskite temperatūros pliuso mygtuką arba temperatūros mažinimo mygtuką.
4. Paspauskite aušinimo / šildymo jungiklio mygtuką arba laikykite prietaisą 5 sekundes be jokių operacijų. Vieneto pasirinkimas baigtas.

Pečių diržas

⚠ DĖMESIO: Įsitinkite, kad pečių diržas yra tinkamai sujungtas ir tvirtai pritvirtintas. Priešingu atveju prietaisas gali atsitiktinai nukristi.

⚠ DĖMESIO: Nešiodami prietaisą laikykite jį net ir naudodami pečių dirželius. Nešiojant prietaisą tik per peties diržą, jis gali tapti nestabilus. Pečių diržas gali atsitraukti arba prietaisas atsitrėnkė į kitus daiktus ir susižeidė.

1. Perkiškite pečių diržą per nešiojimo rankeną.
2. Priveržkite diržą.

▶ Fig.5

Klaidos kodas

Jei įvyksta konkreti klaida, temperatūros ekrane bus rodomas šis kodas.

Klaidos kodas	Klausimas
F1	Apsauga nuo pakreipimo įjungta. Žr. skyrių apie apsaugos nuo pasivirimo funkciją.
F2	Baterija yra išsekusi.
F3	Įėjimo įtampa yra maža. Žr. skyrių apie automobilio įėjimo apsaugą.
F4	Įėjimo įtampa yra aukšta. Žr. skyrių apie apsaugą nuo viršįtampio.
Klaidų kodai, išskyrus aprašytus aukščiau	Išjunkite ir paleiskite prietaisą iš naujo. Jei klaida nepagerėja, nuneškite prietaisą į įgaliotąjį Makita autorizuotą arba gamyklos techninės priežiūros centrą.

PRIEŽIŪRA

⚠ DĖMESIO: Prieš apžiūrėdami arba atlikdami techninę priežiūrą visada įsitinkite, kad prietaisas išjungtas, atjungtas, o baterijos kasetė yra išimta.

⚠ DĖMESIO: Nepurkškite ir nepilkite vandens ant prietaiso kai valydami. Valymui nenaudokite žarnos; venkite vandens patekti į prietaiso vidų.

PERSPĖJIMAS: Niekada nenaudokite gazolino, benzino, skiediklio, alkoholio ar kitų panašių medžiagų. Dėl to gali pasikeisti spalva, forma arba gali atsirasti įtrūkimų.

Siekiant išsaugoti produkto SAUGĄ ir PATIKIMUMĄ, visus remonto, priežiūros ir reguliavimo darbus reikia atlikti „Makita“ autorizuotame arba gamykliniame priežiūros centre ir tik naudojant „Makita“ atsargines dalis.

Valymas

- Reguliariai valykite ertmėje esančias alyvos dėmes.
- Valykite aplink ertmės vidų, kad išvengtumėte kvapų.
- Norėdami pagerinti aušinimo efektyvumą, reguliariai valykite kempinės filtro dulkes.
- Viršutinio dangčio sandarinimo juostelę lengva purvinti, todėl laiku ją išvalykite.

Atitirpinimas

Norėdami atitirpinti, prašom išjunktį maitinimą ir palaukti, kol ištirps šaltis. Tada nuvalykite vandenį.

Išvalykite kempinės filtrą

⚠ DĖMESIO: Po valymo kempinė filtrą, būtinai įdėkite jį ant prietaiso. Naudojant prietaisą be kempinės filtro, gali atsirasti sutrikimų.

1. Stumkite filtro dangtelį paveikslėlyje rodyklės kryptimi, tada nuimkite filtro dangtelį.
2. Nuimkite kempinės filtrą ir išvalykite kempinės filtrą.

▶ Fig.6

3. Uždėkite kempinės filtrą ir filtro dangtelį.

▶ Fig.7

PASIRENKAMI PRIEDAI

⚠ DĖMESIO: Šiuos priedus ir papildomus įtaisus rekomenduojama naudoti su šime vadove aprašytu „Makita“ įrankiu. Bet kokių kitų priedų naudojimas gali sukelti asmenų sužeidimo pavojų. Priedus naudokite tik pagal nurodytą paskirtį.

Jei reikia bet kokios pagalbos arba daugiau informacijos apie priedus, kreipkitės į vietinį „Makita“ priežiūros centrą.

- AC adapteris
- „Makita“ originali baterija ir įkroviklis

PASTABA: Kai kurie sąraše nurodyti elementai gali būti įtraukti į įrankio pakuotę kaip standartiniai priedai. Tai priklauso nuo šalies.

HOIATUS

Seda seadet saavad kasutada 8-aastased ja vanemad lapsed ning füüsiliste, sensorsete või vaimsete puuduste või kogemuste ja teadmiste puudumisega inimesed, kui nad on saanud seadme ohutuks kasutamiseks järelevalve või juhised ning mõistavad sellega kaasnevat ohte. Lapsed ei tohi seadmega mängida. Lapsed ei tohi seadet puhastada ega hooldada.

SPETSIFIKATSIOONID

Mudel:		CW003G
Mahutavus		7 L
Sisend	Akukassett	Alalisvool 18 V / Alalisvool 36 V
	Vahelduvvooluadapter (valikulised tarvikud)	Vaadake näidikut vahelduvvooluadapteril. (Sisendpinge varieerub olenevalt riigist).
	Sigaretsisüütaja adapter	Alalisvool 12 V / Alalisvool 24 V
Löökide vastane kaitseklass		III
Kliima tüüp		SN / N / ST / T
Isolatsioonimaterjal / vahutav materjal		Polüuretaanvaht / tsüklopentaan (C ₅ H ₁₀)
Külmutusagens		R-1234yf (24 g)
Töövõimsus		jahutusvõimsus 65 W, küttevõimsus 31 W
Mõõtmed (P × L × K)	Välised mõõtmed	456 mm × 245 mm × 308 mm (ei sisalda kandesäepidet)
	Kambri sees	210 mm × 150 mm × 230 mm
Netokaal		9,4 kg (koos BL4080F) / 7,5 kg (ilma akuta)
Kaitseaste		IPX4 (toidab ainult aku)
Valitav kontrolltemperatuur	Jahutusrežiim	-18 °C, -15 °C, -10 °C, -5 °C, 0 °C, 5 °C, 10 °C (0 °F, 5 °F, 15 °F, 25 °F, 30 °F, 40 °F, 50 °F)
	Kütterežiim	30 °C, 35 °C, 40 °C, 45 °C, 50 °C, 55 °C, 60 °C (85 °F, 95 °F, 105 °F, 115 °F, 120 °F, 130 °F, 140 °F)
USB toiteport		Tüüp A / väljundpinge alalisvool 5 V / väljundvool alalisvool 2,4 A

- Meie jätkuva uurimis- ja arenguprogrammi tõttu võivad käesolevad spetsifikatsioonid muutuda ilma ette teatamata.
- Spetsifikatsioonid võivad riigiti erineda.

Sobiv akukassett ja laadija

D.C. 18 V Mudel	Akukassett	BL1815N / BL1820B / BL1830B / BL1840B / BL1850B / BL1860B
	Laadija	DC18RC / DC18RD / DC18RE / DC18SD / DC18SE / DC18SF / DC18SH / DC18WC
D.C. 36 V Mudel	Akukassett	BL4020 / BL4025 / BL4040 / BL4050F / BL4080F
	Laadija	DC40RA / DC40RB / DC40RC

- Sõltuvalt teie piirkonnast ei pruugi mõned ülaltoodud akude ümbrised ja laadijad saadaval olla.

⚠ HOIATUS: Kasutage ainult ülalnimetatud akusid ja laadijaid. Teiste akukassettide ja laadijate kasutamine võib põhjustada vigastusi ja/või tulekahju.

Tööaeg

MÄRKUS: Tööajad on ligikaudsed ja võivad sõltuvalt aku tüübist, laadimisolekust ja kasutustingimustest erineda.

Pinge	Akukassett	Iga kontrolltemperatuuri tööaeg (tundides)								
		Ümbrisev temperatuur on 30 °C (85 °F)					Ümbrisev temperatuur on 0 °C (30 °F)			
		-18 °C (0 °F)	-10 °C (15 °F)	0 °C (30 °F)	5 °C (40 °F)	10 °C (50 °F)	30 °C (85 °F)	40 °C (105 °F)	50 °C (120 °F)	60 °C (140 °F)
18 V	BL1815N	0,5	1,0	1,5	2,0	2,5	1,5	1,5	1,0	1,0
	BL1820B	1,0	1,5	2,0	2,5	3,0	2,5	2,0	1,5	1,5
	BL1830B	1,5	2,0	2,5	3,5	4,5	3,5	2,5	2,5	2,0
	BL1840B	2,5	3,5	4,0	5,5	6,5	5,0	3,5	3,5	3,0
	BL1850B	3,0	4,5	5,0	7,0	8,5	6,5	4,5	4,5	4,0
	BL1860B	3,5	5,0	6,0	8,5	10,0	7,5	6,0	5,0	4,5
36 V	BL4020	2,5	3,0	5,5	6,5	7,5	5,0	4,0	3,0	2,5
	BL4025	3,5	4,0	7,0	8,5	10,0	6,5	5,0	3,5	3,5
	BL4040	5,5	7,0	11,5	13,5	16,0	10,5	8,0	6,0	5,5
	BL4050F	7,0	8,5	14,0	16,5	20,0	13,5	10,0	7,5	7,0
	BL4080F	11,5	14,0	23,0	27,0	32,0	21,5	16,5	12,0	11,5

Sümbolid

Järgnevas näidatakse sümbolid, mida seadmes võib kasutada. Enne kasutamist veenduge, et mõistate nende tähendust.



Lugege kasutusjuhendit.



Ainult EL-i riiikidele
Kuna seadmes on ohtlikke komponente, võivad elektri- ja elektroonikaseadmete jäätmel, akud ja patareid avaldada negatiivset mõju keskkonnale ja inimeste tervisele.

Ärge visake elektri- ja elektroonikaseadmeid ega akusid koos olmejäätmetega!
Vastavalt Euroopa direktiivile elektri- ja elektroonikaseadmete jäätmel ning akude ja patareide ning akude ja patareide jäätmel kohtu ning nende kohandamise kohta siseriikliku õigusega tuleks elektriseadmeid, patareid ja akusid ladustada eraldi ning toimetada eraldi kogumispunkti, olmejäätmete osas, mis toimivad vastavalt keskkonnakaitse eeskirjadele.
Sellest annab märku seadmele asetatud läbikriipsutatud prügikasti sümbol.

Ettevaatust: tuleoht.



Ärge täitke vett otse kambris. Ärge kastke seadet vette. Ärge valage seadmele vett. Vastasel juhul võib tekkida elektrilööki või talitlushäire.

OHUTUSHOIATUSED

- Seade sobib:**
 - Kasutamine sõidukites.
 - Jahutus- ja sügavkülmutatud toidu külmutamiseks.
 - Telkimiseks kasutage ainult siis, kui seadet toidab aku.
- See seade kasutab KERGESTISÜTTIV KÜLMUTUSAGENSI.** Lugege ja järgige seda käsitlemise juhendeid. Küsi meie teeninduskeskuse teenindamiseks. Katke seade, järgige kohalikke eeskirju käsutusse KERGESTISÜTTIV KÜLMUTUSAGENSI.
- HOIATUS: Hoidke ventilatsioonivad seadmesse ümbrise takistustest vabad.**
- HOIATUS: Ärge kasutage sulatamisprotsessi kiirendamiseks mehaanilisi seadmeid ega muid vahendeid, välja arvatud need, mida tootja soovib.**
- HOIATUS: Ärge kahjustage külmutusagensi ringlust.**
- HOIATUS: Ärge kasutage elektriseadmeid toidu panipaigad seadme, kui nad ei ole seda tüüpi tootja poolt soovitatud.**
- See seade sisaldab tuleohtlikke isolatsiooni puhuvaid gaase. Katke seade, järgige kohalikke eeskirju käsutusse tuleohtlik isolatsioon puhub gaase.**
- Ärge hoidke lõhkematerjali nagu Aerosoolballonid põleva raketikütuse selles seadmes.**

9. **See seade on ette nähtud kasutamiseks kodumajapidamistes ja muudes sarnastes rakendustes, näiteks**
 - Töötajate köök poodide, kontorite ja muude töökeskkondade;
 - Talumajad ja kliendid hotellides, motellides ja muudes elamutüüpides;
 - Hommiku ja hommikusöögikeskkond;
 - Toitlustamine jms mitte-jaemüügi rakendusi.
10. **Kui TARBEJUHT on kahjustatud, tuleb see asendada spetsiaalse juhtme või komplektiga, mille on saadaval tootjalt või tema teenindusagentilt.**
11. **HOIATUS: Laste kinnijäämise oht. Enne kui visata oma vana külmkapp või sügavkülmik: * Võtke ukse lahti.**
12. **Paigaldamise lõtku ja eespool üksus ei tohi olla väiksem kui 15 mm.**
13. **Veenduge seadme paigaldamisel, et toitejuhtmel ei ole takistusi ega kahjustusi.**
14. **Ärge paigutage seadme tagaküljele mitut teistsaldavat pistikupesa ega teisaldatavat toiteallikat.**
15. **Seadme utiliseerimine.**



See märgistus näitab, et seda toodet ei tohi ära visata koos muude olmejäätmetega kogu EU. Et vältida võimaliku kahju tekitamist keskkonnale või inimeste tervisele jäätmete kontrollimatu kõrvaldamisega, taaskasutada ning edendada säästvat taaskasutust materjali ressurs. Isolatsiooni puhuv gaas on tuleohtlik. Seadme utiliseerimisel tehke seda ainult volitatud jäätmekäitluskeskuses. Ärge visake tulle.

TÄHTIS TEADE

1. **Enne kasutamist lugege kasutusjuhend hoolikalt läbi.**
2. **Kontrollige, kas kasutatud pingepiirkond on sama, mis nimeplaadil märgitud, kas toitejuhtme pistik sobib pistikupesaga, ja veenduge, et pistikupesa oleks korralikult maandatud.**
3. **Isegi kui seadet ei kasutata, ärge pange seadet tagurpidi ega kallutage seda üle 15°. Vastasel juhul võib ilmnedä talitlushäire.**
4. **Kui kandva seadme, hoida seadme ülemise kaane ülespoole. Ärge kandke seadet tagurpidi. Vastasel juhul võib ilmnedä talitlushäire.**
5. **Elektrilöögi vältimiseks ärge kastke seadet vette ega muusse vedelikku. Ärge jätke vihma kätte.**
6. **Kui puhastamine või ei kasutata, eemaldage aku ja ühendage pistik.**
7. **Lisaseadmeid, mida tootja ei soovita, ei tohi kasutada.**
8. **Ärge asetage seadet kuumasse kohta, näiteks autosse päikese alla ega küttematerjalide lähedusse. Jahutusjõudluse võib vähendada või gaasi leke võib põhjustada tulekahju.**
9. **Ärge pange seadet lähedal gaasiseadmeid. Jahutusjõudluse võib vähendada või gaasi leke võib põhjustada tulekahju.**
10. **Ärge alustage toitenuppu sageli (vähemalt 5 minutit iga kord), et vältida kahju kompressor.**
11. **Ärge sisestage metalli fooliumi või teiste juhtivate materjalide seadmesse, et vältida tulekahju või lühis.**
12. **Ärge kasutage toote puhastamiseks keemilisi pesuvedelikke ega kõvasid tööriistu.**
13. **Ühendada täiesti "DC IN" sissevooluga. Kui seda ei tehta võib deformeeruda pistik või põhjustada tulekahju.**
14. **Ärge kasutage seadet sõidu ajal. See võib põhjustada õnnetuse.**
15. **Kui ülejäänud auto aku saab väike, kasutage seadet, kui mootor töötab. Pärast seadme kasutamist eemaldage sigaretisüütaja pessa, et vältida laadimist auto aku.**
16. **Ärge kasutage AC-adapterit õues. Vastasel juhul võib tekkida elektrilöök.**
17. **Ära kuritarvita AC adapter ja sigaretisüütaja adapter.**
18. **Puhastage pistik AC adapter ja sigaretisüütaja adapter. Mustuse nagu vesi või soola küljes pistiku võib põhjustada rooste ja tulemuseks halb elektrijuht, deformatsioone või tulekahju.**
19. **Ärge puudutage pistikut vahelduvvoolu adapter ja sigaretisüütaja adapter kohe pärast operatsiooni. Nad võivad olla väga kuumad ja põhjustada põletushaavu.**
20. **Ärge võtke seadet lahti.**
21. **Ärge laadige seadme aku ajal auto akut. Vastuvõetamatu pinge võib kohaldada toote, mille tulemusena rike või tulekahju.**
22. **Ärge kasutage seadme läheduses tuleohtlikku pihustit. Vastasel juhul võib see põhjustada tulekahju.**
23. **Töötamise ajal ei puutu sisu, eriti need, mis on valmistatud metallist, sees seadet märgade kätega. See võib põhjustada külmumist.**
24. **Ärge katsuge pistikut märja ega rasvase käega. See võib põhjustada elektrilöögi.**
25. **Ärge pange nagu ravimid või akadeemilise materjalid seadmesse. See seade ei saa ladustamise materjale, mis vajavad ranget temperatuuri kontroll.**
26. **Ärge kasutage seda toodet stepstool või tool. See võib põhjustada kukkumist ja vigastusi.**
27. **Ära luba lastele ja lemmikloomadele mängida seda seadet. Hoidke seadet lastele kättesaamatus kohas.**

28. **Ärge täitke toidu ja joogiga seadme.** Jahutusjõudluse võib vähendada, põhjustades toidu ja joogiga mädanema.
29. **Ole ettevaatlik, et mitte otsa aku hoides toidu ja joogiga jahutada või soe.** Ärge hoidke avatud toidu pikka aega. Toit ja jook võivad mädaneda.
30. **Jää või pakase eemaldamiseks seadmest ärge kasutage nuga ega kruvikeerajat.** See võib kahjustada seadme sisemust ja põhjustada talitlushäireid või suletud gaas või õli võib pritsida.
31. **Ärge kasutage toiteallikana mootori generaatori alalisvoolu väljundit (DC).** See võib põhjustada tõrke.
32. **Ärge pange vett jne otse seadmesse.** Seadme sisse võib sattuda vesi ja see võib põhjustada rikke. Kui kambrisse on kogunenud vett, pühkige see pehme lapiga ära.
33. **Olge ülemise kaane sulgemisel ja avamisel ettevaatlik ja ärge pigistage sõrme.**
34. **Ärge pange kambrisse kergesti riknevaid asju.** Toit või jook võib mädaneda.
35. **Kütterežiimi kasutamisel ärge puudutage seadme sisemust pikka aega.** Madalal temperatuuril tekkivate põletuste oht.
36. **Pannes toidu või joogiga aparaat, hoida kambri sees puhas.** Toidumürgituse oht jne.
37. **Ärge kasutage seadet külmkapis sõiduki või külmkapis kambris.** Kondensatsioon tekib kergesti külmkapis sõiduki- ja külmkapis kambrisse, põhjustades veetilgad langema seadmele ja põhjustada tõrkeid.
38. **Ärge pange olendid nagu lemmikloomad seadmesse.** See seade ei saa salvestada olendid.
39. **Ärge pange külma ainet purustatud kott.** Kui külm aine lekitab seadme metallist osa võib seadme roostes. Kui külm agent lekkeid, pühkige see niiske pehme lapiga ja seejärel kuivatada pehme lapiga.
40. **Kinnitage õla bänd kindlalt nii, et see ei lange maha kaalust tingitud seadme.** Vastasel juhul võib seade kukkuda ja põhjustada vigastusi.
41. **Pannes toidu ja joogiga seadme, pane külma või kuumas asi ette.** See seade ei jahuta või soojuse lühikese aja jooksul.
42. **Kui kasutate seadet auto, siis kindlasti paigaldada seadme stabiilse koha nagu pagasiruum või jalad taga, ja seda parandada.** Ärge pange seadet istme ebastabiilises olekus. Kui auto hakkab järsult või peatub sõidu ajal, seadet võib kukkuda ja liikuda, põhjustades vigastusi.
43. **Hoidke seadet kindlalt tegemisel.** Vastasel seadme võib langeda ja põhjustada häireid, kukkumise ajal võivad põhjustada vigastusi.
44. **Kui kasutate tolmuses keskkonnas, puhastage käsna filter sagedamini.** Tolmuses keskkonnas põhjustab käsna filter ummistumist lihtsalt ja tulekahju.

OHUTUSE HOIATUSED AKUTOITEGA SEADE

Akutoitega seadme kasutamine ja hooldamine

1. **Vältige juhuslikku käivitamist. Veenduge enne akukomplektiga ühendamist, seadme ülesvõtmist ja kandmist, et lüliti on väljalülitatud asendis.** Seadme kandmine nii, et teie sõrm on lüliti või sisselülitatud seadme pingestamine võib põhjustada õnnetusi.
2. **Enne seadistamist, tarvikute vahetamist või seadme hoiele panekut eemaldage seadmest akukomplekt.** Sellise ettevaatusabinõu kasutamine hoiab ära seadme tahtmatu käivitamise.
3. **Laadige ainult tootja määratud laadijaga.** Ühte tüüpi akukomplektile sobiv laadija võib tekitada tulekahju ohu, kui seda kasutatakse teiste akukomplektidega.
4. **Kasutage seadmeid ainult ettenähtud akukomplektidega.** Teiste akukomplektide kasutamine võib põhjustada vigastuste ja tulekahju ohu.
5. **Kui akukomplekt ei ole kasutusel, hoidke seda eemal muudest metallobjektidest nagu kirjaklambrid, mündid, võtmed, naelad, kruvid ja teised väikesed metallobjektid, mis võivad kahe klemmi vahel ühenduse luua.** Akuklemmide lühisesse viimine võib põhjustada põletusi või tulekahju.
6. **Kuritarvitamise korral võib patareist paiskuda vedelikke; vältige kokkupuudet. Juhusliku kokkupuute korral loputage veega. Kui vedelik puutub kokku silmadega, pöörduge arsti poole.** Akust paiskunud vedelik võib põhjustada ärritust või põletusi.
7. **Ärge kasutage akukomplekti või seadet, mis on kahjustunud või muudetud.** Kahjustunud või muudetud akud võivad käituda ettearvatult, põhjustades tulekahju, plahvatuse või vigastuse ohu.
8. **Ärge laske akukomplektil puutuda kokku tule või liiga kõrgete temperatuuridega.** Kokkupuude tulega või temperatuuriga üle 130 °C, võib põhjustada plahvatuse.
9. **Järgige kõiki laadimisjuhiseid ja ärge laadige akukomplekti või seadet väljaspool juhendis toodud temperatuurivahemikku.** Vale või väljaspool ettenähtud temperatuurivahemikku tehtav laadimine võib akutkahjustada ja suurendada tuleohtu.
10. **Laske hooldustoiminguid teostada ainult kvalifitseeritud spetsialistidel, kes kasutavad originaalvaruosi.** Nii tagate seadme jätkuva ohutuse.
11. **Ärge muutke ega proovige seadet või akukomplekti parandada, välja arvatud juhul, kui see on toodud kasutus- ja hooldusjuhendis.**

Olulised ohutusjuhiseid akukassetile

1. Enne akukasseti kasutamist lugege kõiki juhiseid ja ettevaatusabinõusid (1) akulaadijal, (2) akul ja (3) akut kasutataval seadmel.
2. Ärge demonteerige ega muutke akukassetti omavoliliselt. See võib põhjustada tulekahju, liigset soojust või plahvatuse.
3. Kui tööaeg on muutunud liialt lühikeseks, peatage töötamine kohe. See võib tekitada ülekuumenemise, võimalike põletuste ja isegi plahvatusohu.
4. Kui elektrolüüt satub silma, loputage see veega välja ja pöörduge kohe arsti poole. See võib põhjustada nägemise kaotuse.
5. Ärge lühistage akukassetti.
 - (1) Ärge puudutage klemme elektrit juhtiva materjaliga.
 - (2) Vältige akukasseti ladustamist koos muude metallesemetega nagu naelad, mündid jne.
 - (3) Ärge laske akukassettidel puutuda kokku vee või vihmaga.Aku lühis võib põhjustada suure voolutugevuse, ülekuumenemise, võimalikke põletusi ja isegi riket.
6. Ärge hoidke ega kasutage seadet ja akukassetti kohtades, kus temperatuur võib saavutada või ületada 50 °C (122 °F).
7. Ärge põletage akukassetti isegi siis, kui see on tugevalt kahjustatud või täielikult kulunud. Akukassett võib tules plahvatada.
8. Ärge naelutage, löigake, purustage, visake ega kukutage akukassetti maha, samuti ärge lööge akukassettiga kõva eseme vastu. Selline käitumine võib põhjustada tulekahju, liigset soojust või plahvatuse.
9. Ärge kasutage kahjustatud akut.
10. Sisalduvatele liitiumioonakudele kehtivad ohtlike kaupade seadusandluse nõuded. Kaubanduslike vedude puhul, nt kolmandate osapoolte, ekspediitorite puhul, tuleb jälgida pakendamise ja märgistamise erinõudeid. Lähetatava kauba ettevalmistamiseks tuleb konsulteerida ohtlike materjalide eksperdiga. Järgige ka üksikasjalikumaid riiklikke eeskirju. Teipige või katke kinni avatud klemmid ja pakendage aku nii, et see ei saaks pakendis liikuda.
11. Akukasseti utiliseerimisel eemaldage see seadmest ja visake ohutusse kohta. Järgige aku kõrvaldamisega seotud kohalikke eeskirju.
12. Kasutage akusid ainult nende toodetega, mille on määranud Makita. Akude paigaldamine nõuetele mittevastavatele toodetele võib põhjustada tulekahju, liigse kuumuse, plahvatuse või elektrolüüdi lekke.

13. Kui seadet ei kasutata pikka aega, tuleb aku seadmest eemaldada.
14. Kasutamise ajal või pärast seda võib akukassett olla nii kuum, et põhjustab põletusi või madala temperatuuri põletusi. Olge kuumade akukassettide käsitlemisel ettevaatlik.
15. Ärge puudutage seadme klemmi kohe pärast kasutamist, kuna see võib olla piisavalt kuum, et põletusi põhjustada.
16. Ärge laske akukasseti klemmidesse, avadesse ega soontesse kinni jääda kildudel, tolmul ega mullal. See võib põhjustada seadme või akukasseti keha jõudlust või purunemist.
17. Kui seade ei toeta kasutamist kõrgepingeliste elektriliinide läheduses, ärge kasutage akukassetti kõrgepingeliste elektriliinide läheduses. See võib põhjustada seadme või akukasseti talitlushäireid või purunemist.
18. Hoidke aku lastest eemal.

HOIDKE SEE JUHEND ALLES.

⚠ETTEVAATUST: Kasutage ainult ehtsaid Makita akusid. Mitteehtsate Makita akude või muudetud akude kasutamine võib põhjustada aku plahvatamise, tekitades tulekahju, kehavigastusi ja kahjustusi. See tühistab ka Makita seadme ja laadija Makita garantii.

Näpunäited aku maksimaalse tööea säilitamiseks

1. Laadige akukassetti enne selle täielikku tühjenemist. Peatage alati seadme töö ja laadige akukassetti, kui täheldate seadme vähenenud võimsust.
2. Ärge laadige kunagi täiesti täislaetud akukassetti. Ülelaadimine vähendab aku tööiga.
3. Laadige akukassetti toatemperatuuril 10 °C – 40 °C (50 °F – 104 °F). Laske kuumal akukassetil enne laadimist maha jahtuda.
4. Kui akukassetti ei kasutata, eemaldage see seadmest või laadijast.
5. Laadige akukassetti, kui te ei kasuta seda pika aja jooksul (enam kui kuus kuud).

OSADE KIRJELDUS

► Joonis 1

1	Kontrollpaneel	2	Akukate
3	LED valgusti	4	Ülemine kate
5	Ülemine kattekonks	6	Avaja
7	Kandekäepide	8	Pistik "DC IN"
9	Filtri kate	10	USB toiteport
11	Toitenupp	12	Jahutus- / soojenduslülitid nupp
13	Temperatuuri näidik	14	Aku indikaator
15	Temperatuuri vähendamise nupp	16	Temperatuuri pluss nupp
17	"DC IN" lamp	18	Temperatuuri ühik
19	Kütte režiimi lamp	20	Jahutusrežiimi lamp

TÖÖTAMINE

⚠ ETTEVAATUST: Ärge pange kambrisse kergesti riknevaid asju. Toit või jook võib mädaneda.

MÄRKUS: Kui seadme kasutamist kõrge niiskes keskkonnas, kondensatsioon tekkida seadmele. See ei viita seadme talitlushäirele. Kasutage kuiva lappi kondensatsioon seade välja.

1. Toiteallika ühendamine

A) Aku

⚠ ETTEVAATUST: Enne akukarbi paigaldamist või eemaldamist lülitage seade kindlasti välja.

⚠ ETTEVAATUST: Hoidke seadet ja akukassetti akukasseti paigaldamise või eemaldamise ajal kindlalt. Seadme ja akukasseti kindlalt hoidmata jätmise võib põhjustada nende käest libisemist ja tekitada kahju seadmele ja akukassetile ning kehavigastusi.

⚠ ETTEVAATUST: Ole ettevaatlik, et mitte sõrmega avamisel või sulgemisel aku kaas.

⚠ ETTEVAATUST: Ole ettevaatlik, et mitte sõrmi akukassetti ja terminalid. See võib põhjustada kaldkriipsuga vigastusi.

Akukasseti paigaldamiseks avage akupesa kaas. Joondage akukasseti keel korpusese oleva soonega ja libistage see kohale. Sisestage see täielikult, kuni see kohale klõpsatab. Seejärel sulgege akukate. Akukasseti eemaldamiseks libistage see seadmest välja, libistades samal ajal kasseti esiküljel olevat nuppu.

► Joonis 2 1. Punane näidik 2. Nupp 3. Akukassett

⚠ ETTEVAATUST: Paigaldage akukassett alati täielikult, kuni punast näidikut pole näha. Vastasel juhul võib see kogemata seadmest välja kukkuda, vigastades teid või kedagi teie ümber.

⚠ ETTEVAATUST: Ärge paigaldage akukassetti jõuga. Kui kassett ei libise lihtsalt sisse, sisestatakse seda valesti.

B) AC adapter

Valikulised tarvikud

Kui kasutate seadet vahelduvvoolu kasutava AC adapter seadmega kaasas. Sisestage pistik "DC IN" sisselaske seadme ja seejärel sisestage teine ots seinakontakti.

Kui seade töötab väega AC adapter, lamp "DC IN" süttib.

C) Sigaretisüütaja adapter

Kui kasutate seadet sigaretisüütajast, kasutage sigaretisüütaja adapter seadmega kaasas. Sisestage pistik "DC IN" sisselaske seadme ja siis sisestada teine ots sigaretisüütaja pessa.

Kui seade töötab võimsusega sigaretisüütaja adapter, lamp "DC IN" süttib.

⚠ ETTEVAATUST: Ühendada täiesti "DC IN" sissevooluga. Kui seda ei tehta võib deformeeruda pistik või põhjustada tulekahju.

⚠ ETTEVAATUST: Kui toitejuhe ei ole ühendatud, sulgege alati kindlalt pistikupesa "DC IN" kate. Vastasel tungida võõrkehade seadet ja põhjustada tõrkeid.

MÄRKUS: Kui seade lülitub toide, kompressor peatub umbes 3 minutit, et kaitsta kompressor.

MÄRKUS: Pärast väljalülitamist aparaat, see võtab aega umbes 3 minutit uuesti kompressori kaitse töttu kompressori.

MÄRKUS: Kui seade peatub muul viisil peale toitenupu vajutamise, lülitub seade automaatselt sisse, kui vahelduvvooluadapteri või sigaretisüütaja adapteri toide taastub.

2. Sisselülitamine seadme

Vajutage toitenuppu seade sisse. Vajutage toitenuppu uuesti välja lülitada seade.

3. Jahutus- / kütterežiimi vahetamine

Vajutage cool / soojuse lüliti nuppu, et lülitada töörežiimile.

- Kui seade töötab jahutusrežiimis, lamp jahutusrežiimis süttib.
- Kui seade töötab kütterežiimi lamp kütterežiimi süttib.

Temperatuuri näidik vilgub juhttemperatuuri.

4. Valides kontrolli temperatuuri

Vajutage temperatuuri pluss nuppu või madalamat temperatuuri nuppu, et valida kontrolli temperatuuri. Kontrollitava temperatuuri leiate peatükist "SPETSIFIKATSIOONID".

Seade hakkab jahutus / soojendus 5 sekundit pärast ilma operatsiooni, siis kontrolli temperatuuri lõpetab vilkumise ja näidik näitab praegune temperatuur.

Seade lõpetab küte / jahutus, kui praegune temperatuur jõuab kontrolli temperatuuri.

Näpunäiteid tõhusaks jahutamiseks

- Ülemise katte avamine pikkadeks perioodideks võib põhjustada kambris temperatuuri olulise tõusu.
- Regulaarselt puhastada pinnad, mis võivad kokku puutuda toidu ja kättesaadav kuivendussüsteemide.
- Hoiustage toorest liha ja kala kambri sobivates mahutites, et see ei puutuks teiste toiduainetega kokku ega tilguks neile peale.
- Kui kamber jäetakse pikaks ajaks tühjaks, tehke järgmist.
 - Lülitage seade välja.
 - Sulata kamber.
 - Puhastage ja kuivatage kambrisse.
 - Jätke ülemine kaas lahti, et vältida hallituse arendamine kambris.

FUNKTSIOON

Aku järelejäänud mahtuvuse näitamine

Aku indikaator näitab aku järelejäänud. Akulaengut näidatakse järgnevas tabelis.

Aku indikaatori olek		Järelejäänud mahtuvus
Süttinud	Väljas	
		50% kuni 100%
		20% kuni 50%
		0% kuni 20%
		Laadige akut.

(Ainult näidikuga akukassettidel)

Vajutage akukassetil olevat kontrollnuppu, et näidata aku järelejäänud mahtuvust. Näidiku märgutuled süttivad mõneks sekundiks.

► **Joonis 3 1.** Näidiku märgutuled **2.** Kontrollnupp

Näidiku märgutuled			Järelejäänud mahtuvus
Süttinud	Väljas	Vilgub	
			75% kuni 100%
			50% kuni 75%
			25% kuni 50%
			0% kuni 25%
			Laadige akut.
			Aku võib olla rikkis.

MÄRKUS: Sõltuvalt kasutustingimustest ja ümbristsevast temperatuurist, võib näidustus tegelikust mahtuvusest veidi erineda.

MÄRKUS: Esimene (kõige vasakpoolsem) märgutuli vilgub, kui akukaitsesüsteem töötab.

Seade / aku kaitsesüsteem

Seade on varustatud kaitsesüsteemiga. Süsteem katkestab automaatselt mootori toite, et pikendada seade ja aku eluiga. Kui seade või aku asetatakse ühte järgmistest tingimustest, seiskub seade töötamise ajal automaatselt.

• Aku tühjenemise kaitse

Kui aku on tühjenenud, seiskub seade automaatselt. Aku indikaator viiapid, et akut laadida. Eemaldage patareid seadmest ja akude laadimiseks.

• Ülekoormuse kaitse

Kui seade / aku on käitatud viisil, mis põhjustab seda teha erakordselt suure voolu, seade automaatselt peatub. Sellises olukorras peatada rakendus, mis põhjustas seadme ülekoormatud. Seejärel lülitage seade sisse ja taaskäivitage.

• Madalpinge kaitse

Kui auto sisendpinge on madalam kui nimipinge see kaitse süsteemi lülitab seadme ja näidik näitab "F3" koos piiksu.

• Ülepinge kaitse

Kui sisendpinge on kõrgem kui nimipinge see kaitse süsteemi lülitab seadme ja näidik näitab "F4" koos piiksu.

• Lühisekaitse

Ringkonnakohus on lühisekaitse funktsioon korral lühis. Sellises olukorras võtta seadme Makita volitatud või Factory Service Centers.

• Tiit kaitse funktsiooni

Seade on varustatud tent kaitse funktsiooni. Kui seadme kasutamist jahutusrežiimil seadme automaatselt sulgub, kui seade on paigutatud üks järgmistest vaatenurkadest.

Kui seade saada võrdne või suurem kui 30° tasemelt nurk näidatud A, B, C või D joonisel, seade lülitub ja näidik näitab "F1" mõneks ajaks. See võtab 3 minutit taaskäivitada pärast seadme tagasi horisontaalasendisse.

► Joonis 4

Kaitstud teiste põhjuste

Kaitsesüsteem on mõeldud ka muud põhjusi, mis võivad kahjustada seadme ja võimaldab seadet peatada automaatselt. Võtke kõik järgmised sammud selgeks põhjuste, kui seade on toonud ajutine peatus või peatus toimimist.

1. Lülitage seade välja ja seejärel uuesti sisse lülitama taaskäivitada.
 2. Laadige aku (d) või asendada see / need laetud aku (d).
 3. Laske seadmel ja aku (d) maha jahtuda.
- Kui paranemist võib leida taastades kaitse süsteemi, siis võtke ühendust kohaliku Makita Service Center.

USB-laadimine

Patareipesas on USB-port. USB port pidevalt väljastab 5 V pinge operatsiooni riik.

MÄRKUS: Ühendage ainult USB-toitepordiga ühilduvad seadmed. Vastasel juhul võib see põhjustada seadme talitlushäireid.

MÄRKUS: Ärge ühendage selle seadme USB-toiteallika porti arvuti USB-liideselega. See võib põhjustada rikkeid.

MÄRKUS: Enne USB-seadme ühendamist seadmega varundage alati USB-seadmele salvestatud andmed. Muidu võivad teie andmed kaotsi minna.

MÄRKUS: Kui te ei kasuta või pärast laadimist, eemaldage USB-kaabel ja sulgege kaas.

MÄRKUS: Seade ei pruugi mõnele USB-seadmele toidet anda.

Mälu funktsioon

Avattuasi kontrolli temperatuuri, kui kasutaja ei tööta 5 sekundi jooksul, praegune seadistus meelde. Järgmine kord, hakkab seade samas keskkonnas.

Ümberlülitamine temperatuuriühikut

Saate lülitada seade temperatuuri °C (Celsiuse kraad) või °F (kraadi Fahrenheiti) järgides protseduuri.

1. Lülitage seade.
2. Vajutage cool / soojuse lüliti nuppu, kuni seade (°C või °F) hakkab vilkuma.
3. Vajutage temperatuuri pluss nuppu või madalamat temperatuuri nuppu, et valida üksus.
4. Vajutage cool / soojuse lüliti nuppu või jätke seadet 5 sekundit ilma operatsiooni. Seade valik on lõpetatud.

Õlarihm

⚠ ETTEVAATUST: Veenduge õlavöö kindlat kinnitatud korralikult. Vastasel juhul võib juhtuda kukkumise õnnetus.

⚠ ETTEVAATUST: Seadme kaasaskandmisel hoidke seadet hoidmas isegi siis, kui kasutate õlarihma. Seadme kandmine ainult õlarihma kasutades muudab selle ebastabiilseks. Õlarihm võib lahti tulla või seade tabada teisi esemeid ja tekitada vigastusi.

1. Pange vöö läbi kandesanga.
 2. Lukk vöö.
- ▶ Joonis 5

Veakood

Konkreete vigu, siis näidik näitab järgmine kood.

Veakood	Mateeria
F1	Tilt kaitse on aktiivne. Vt osa kallutustoimingu kaitse funktsiooni.
F2	Otsa aku.
F3	Sisendpinge on väike. Vt lõiku jaoks madalpinge kaitse.
F4	Sisendpinge on kõrge. Vt lõiku jaoks ülepinge kaitse.
Muud veakoodid kui ülaltoodud	Lülitage seade välja ja uuesti sisse. Kui viga ikka ei parane, võtta seadme Makita volitatud või Factory Service Centers.

HOOLDUS

⚠ ETTEVAATUST: Veenduge alati enne seadme kontrollimist või hooldamist, et seade on välja lülitatud, vooluvõrgust väljas ja et akukassett on eemaldatud.

⚠ ETTEVAATUST: Ärge pihustage ega valage seadme puhastamise ajal vett peale. Mitte pesta voolikuga; vältige vee sattumist seadme sisemusse.

MÄRKUS: Ärge kasutage kunagi bensiini, vedeldit, alkoholi ega muud sarnast. Tulemuseks võib olla värvimuutus, deformatsioon või praod.

Toote OHUTUSE ja TÖÖKINDLUSE säilitamiseks peab parandused ning muud hooldus- ja kohandustööd tegema Makita volitatud või tehase teeninduskeskustes, kasutades alati Makita varuosi.

Puhastamine

- Puhastage õliplekkide kambris regulaarselt.
- Clean ümber sisemuses kambris lõhna tekkimise vältimiseks.
- Puhastage tolm käsna filter regulaarselt parandada jahutus tõhusust.
- Tihend ülemise kaane on lihtne saada määratud, puhastage seda aega.

Sulatamine

Sulatama, lülitage toide sisse ja oodake, kuni pakane on sulanud. Seejärel pühkige vesi ära.

Käsnafilteri puhastamine

⚠ ETTEVAATUST: Pärast puhastamist käsna filter kindlasti installida seadme. Seadme kasutamist ilma käsna filter võib põhjustada tõrkeid.

1. Libistage filter kaant noole suunas joonisel näidatud, ja siis võta filter kaas.
2. Eemaldage käsnafilter, puhastage käsnafilter.

▶ Joonis 6

3. Paigaldage käsna filter ja filtri kate tagasi.

▶ Joonis 7

VALIKULISED TARVIKUD

⚠ ETTEVAATUST: Neid tarvikuid on soovituslik kasutada selles juhendis kirjeldatud Makita tööriistaga. Mis tahes teiste tarvikute või lisaseadmete kasutamine võib tekitada inimvigastuste ohtu. Kasutage tarvikud või lisaseadmeid ainult selleks ettenähtud otstarbel.

Kui vajate nende tarvikute kohta lisateavet, pöörduge kohekoiku Makita teeninduskeskuse poole.

- Vahelduvvooluadapter
- Makita ehtne aku ja laadija

MÄRKUS: Mõned loendis olevad üksused võivad standardvarustusena tööriistapaketti kuuluda. Need võivad riigiti erineda.

OSTRZEŻENIE

Niniejsze urządzenie może zostać użyte przez dzieci, które ukończyły 8 lat lub starsze, osoby o ograniczonych możliwościach fizycznych, sensorycznych oraz umysłowych, lub osoby nieposiadające doświadczenia i wiedzy, pod warunkiem, że są pod nadzorem lub zostały poinstruowane w zakresie bezpiecznego użycia urządzenia oraz rozumieją związane z nim zagrożenia. Dzieciom nie wolno jest bawić się urządzeniem. Dzieciom nie wolno czyścić sprzętu ani wykonywać prac konserwacyjnych do wykonania przez użytkownika.

SPECYFIKACJA

Model:		CW003G
Pojemność		7 L
Wejście	Kaseta akumulatorów	DC 18 V / DC 36 V
	Zasilacz sieciowy (Dodatkowe akcesoria)	Zapoznaj się ze wskazaniami znajdującymi się na zasilaczu sieciowym. (Napięcie wejściowe różni się w zależności od kraju)
	Adapter gniazda zapalniczki samochodowej	DC 12 V / DC 24 V
Klasa ochrony przeciwstrząsowej		III
Rodzaj klimatu		SN / N / ST / T
Materiał izolacyjny / materiał spieniający		Pianka poliuretanowa / cyklopentan (C ₃ H ₁₀)
Chłodziwo		R-1234yf (24 g)
Moc robocza		Moc chłodnicza 65 W, moc grzewcza 31 W
Wymiary (dl. × szer. × wys.)	Zewnętrzne wymiary	456 mm × 245 mm × 308 mm (z wyłączeniem uchwyty do przenoszenia)
	W środku komory	210 mm × 150 mm × 230 mm
Masa netto		9,4 kg (z BL4080F) / 7,5 kg (bez baterii)
Stopień ochrony		IPX4 (wyłącznie zasilany z baterii)
Możliwość wyboru temperatury kontrolnej	Tryb chłodzenia	-18 °C, -15 °C, -10 °C, -5 °C, 0 °C, 5 °C, 10 °C (0 °F, 5 °F, 15 °F, 25 °F, 30 °F, 40 °F, 50 °F)
	Tryb grzania	30 °C, 35 °C, 40 °C, 45 °C, 50 °C, 55 °C, 60 °C (85 °F, 95 °F, 105 °F, 115 °F, 120 °F, 130 °F, 140 °F)
Port zasilania USB		Typ A / Napięcie wyjściowe DC 5 V / Prąd wyjściowy DC 2,4 A

- Z uwagi na stale prowadzony program badawczo-rozwojowy, przedstawiona tu specyfikacja może ulec zmianie bez uprzedzenia.
- Specyfikacja może się różnić w zależności od kraju.

Zgodna kaseta akumulatorów i ładowarka

Model DC 18 V	Kaseta akumulatorów	BL1815N / BL1820B / BL1830B / BL1840B / BL1850B / BL1860B
	Ładowarka	DC18RC / DC18RD / DC18RE / DC18SD / DC18SE / DC18SF / DC18SH / DC18WC
Model DC 36 V	Kaseta akumulatorów	BL4020 / BL4025 / BL4040 / BL4050F / BL4080F
	Ładowarka	DC40RA / DC40RB / DC40RC

- Niektóre z wymienionych powyżej kaset akumulatorów oraz ładowarek mogą być niedostępne w pewnych krajach.

⚠ OSTRZEŻENIE: Należy używać wyłącznie akumulatorów oraz ładowarek z powyższej listy. Użycie jakiegokolwiek innego akumulatora lub ładowarki może prowadzić do obrażeń i/lub pożaru.

Czas pracy

UWAGA: Czas pracy są przybliżone i mogą się różnić w zależności od typu akumulatorów, stanu ich naładowania oraz warunków użytkowania.

Napięcie	Kaseta akumulatorów	Czas roboczy dla każdej z temperatur kontrolnych (w godzinach)								
		Temperatura środowiska do 30 °C (85 °F)					Temperatura środowiska do 0 °C (30 °F)			
		-18 °C (0 °F)	-10 °C (15 °F)	0 °C (30 °F)	5 °C (40 °F)	10 °C (50 °F)	30 °C (85 °F)	40 °C (105 °F)	50 °C (120 °F)	60 °C (140 °F)
18 V	BL1815N	0,5	1,0	1,5	2,0	2,5	1,5	1,5	1,0	1,0
	BL1820B	1,0	1,5	2,0	2,5	3,0	2,5	2,0	1,5	1,5
	BL1830B	1,5	2,0	2,5	3,5	4,5	3,5	2,5	2,5	2,0
	BL1840B	2,5	3,5	4,0	5,5	6,5	5,0	3,5	3,5	3,0
	BL1850B	3,0	4,5	5,0	7,0	8,5	6,5	4,5	4,5	4,0
	BL1860B	3,5	5,0	6,0	8,5	10,0	7,5	6,0	5,0	4,5
36 V	BL4020	2,5	3,0	5,5	6,5	7,5	5,0	4,0	3,0	2,5
	BL4025	3,5	4,0	7,0	8,5	10,0	6,5	5,0	3,5	3,5
	BL4040	5,5	7,0	11,5	13,5	16,0	10,5	8,0	6,0	5,5
	BL4050F	7,0	8,5	14,0	16,5	20,0	13,5	10,0	7,5	7,0
	BL4080F	11,5	14,0	23,0	27,0	32,0	21,5	16,5	12,0	11,5

Symbole

Następnie pokazano symbole, które mogą zostać użyte na sprężce. Przed użyciem użytkownik powinien sprawdzić, czy rozumie ich znaczenie.



Przeczytać instrukcję obsługi.



Dotyczy tylko państw UE
Ze względu na obecność niebezpiecznych elementów w sprężce, zużyty sprzęt elektryczny oraz elektroniczny, akumulatory oraz baterie, mogą mieć negatywny wpływ na środowisko oraz ludzkie zdrowie.

Nie wyrzucać urządzeń elektrycznych oraz elektronicznych lub baterii razem z odpadami domowymi!

Zgodnie z Dyrektywą Europejską w sprawie zużytego sprzętu elektronicznego i elektrycznego oraz w sprawie akumulatorów i baterii, oraz zużytych akumulatorów i baterii, jak również ich dostosowania do prawa krajowego, zużyty sprzęt elektroniczny powinien być przechowywany osobno i powinien zostać dostarczony do osobnego punktu zbiórki przeznaczonego dla odpadów komunalnych zgodnie z przepisami prawa o ochronie środowiska.

Zostało to wskazane za pomocą symbolu przekreślonego kosza na kółkach znajdującego się na sprężce.



Przeostroża: ryzyko pożaru.



Nie wlewaj wody bezpośrednio do komory. Nie zanurzaj urządzenia w wodzie. Nie polewaj urządzenia wodą. W przeciwnym razie może dojść do porażenia prądem lub sprzęt może przestać działać.

OSTRZEŻENIA DOTYCZĄCE BEZPIECZEŃSTWA

- Urządzenie jest odpowiednie dla:**
 - Pracy w pojazdach.
 - Chłodzenia i głębokiego zamrażania żywności.
 - Używania podczas kempingu wyłącznie, gdy urządzenie jest zasilane za pomocą baterii.
- Niniejsze urządzenie używa ŁATWOPALNYCH SUBSTANCJI CHŁODZĄCYCH. Przeczytaj i postępuj zgodnie z niniejszą instrukcją dotyczącą obsługi. Poproś nasze centrum serwisowe o serwis. Podczas utylizacji urządzenia podstępuj zgodnie z lokalnymi przepisami dotyczącymi utylizacji ŁATWOPALNYCH SUBSTANCJI CHŁODZĄCYCH.**
- OSTRZEŻENIE:** Otwory wentylacyjne w obudowie urządzenia nie powinny być zablokowane.
- OSTRZEŻENIE:** Nie używaj urządzeń mechanicznych ani innych środków, aby przyspieszyć proces rozmrażania w sposób inny niż zalecany przez producenta.
- OSTRZEŻENIE:** Nie uszkadzaj obudowy substancji chłodzącej.
- OSTRZEŻENIE:** Nie używaj urządzeń elektrycznych wewnątrz komór służących do przechowywania żywności tego urządzenia, chyba że należą one do typów urządzeń zalecanych przez producenta.
- Niniejsze urządzenie zawiera palne gazy izolacyjne. Podczas utylizacji urządzenia, postępuj zgodnie z lokalnymi przepisami dotyczącymi utylizacji palnych gazów izolacyjnych.**
- Nie przechowuj substancji wybuchowych takich jak puszki aerozolu z łatwopalnym propyletem w urządzeniu.**

9. **Urządzenie zostało zaprojektowane z myślą o użytku domowym oraz podobnym zastosowaniu takim jak**
 - Kuchnie pracownicze w sklepach, biurach oraz innych środowiskach pracowniczych;
 - Domach gospodarskich oraz przez klientów hoteli, moteli oraz innych środowiskach mieszkaniowych;
 - Środowiskach typu bed and breakfast;
 - Catering oraz inne podobne zastosowania niedetaliczne.
10. **W przypadku, gdy KABEL ZASILAJĄCY jest uszkodzony, to musi on zostać wymieniony na specjalny kabel lub zespół dostępny u sprzedawcy lub agenta serwisowego.**
11. **OSTRZEŻENIE: Ryzyko uwięzienia dziecka. Przed wyrzuceniem swojej starej lodówki lub zamrażarki: * Wyjmij drzwi.**
12. **Prześwit instalacyjny wokół oraz ponad jednostką nie może być mniejszy niż 15 mm.**
13. **Podczas ustawienia urządzenia, upewnij się, że kabel zasilający nie jest uszkodzony lub uderzony.**
14. **Nie umieszczaj wielu przenośnych gniazdek lub przenośnych wyjść z tyłu urządzenia.**
15. **Utylizacja urządzenia.**



Oznaczenie wskazuje, że niniejszy produkt nie powinien zostać zutilizowany z innymi odpadami gospodarstwa domowego na terenie Unii Europejskiej. W celu zapobiegnięcia wyrządzeniu szkód dla środowiska lub ludzkiego zdrowia spowodowanym niekontrolowaną utylizacją odpadów, odpowiedzialnie poddaj urządzenie recydingowi. Gazy izolacyjne są łatwopalne. Urządzenie należy utylizować wyłącznie w autoryzowanym punkcie utylizacji odpadów. Nie wystawiaj na działanie płomieni.

WAŻNE UWAGI

1. **Przed użyciem uważnie przeczytaj instrukcję.**
2. **Sprawdź, czy używany zasięg napięcia jest taki sam jak ten oznaczony na tabliczce znamionowej, czy wtyczka kabla zasilającego pasuje do gniazdka, oraz upewnij się, że gniazdko jest dobrze uziemione.**
3. **Nawet jeżeli urządzenie nie jest używane, to nie przewracaj urządzenia do góry nogami ani nie przechylaj go o więcej niż 15°. W przeciwnym wypadku może dojść do awarii.**
4. **Podczas przenoszenia urządzenia trzymaj urządzenie utrzymując górną pokrywę skierowaną w górę. Nie przenoś urządzenia trzymając je do góry nogami. W przeciwnym wypadku może dojść do awarii.**
5. **Nie zanurzaj urządzenia w wodzie lub innym płynie, aby uniknąć porażenia prądem. Nie wystawiaj na działanie deszczu.**
6. **Podczas czyszczenia lub nieużywania urządzenia, wyjmij baterię oraz wyciągnij kabel zasilający.**
7. **Jakiegokolwiek akcesoria, które nie są zalecane przez producenta nie mogą zostać użyte.**
8. **Nie umieszczaj urządzenia w ciepłych miejscach takich jak samochód wystawiony na promienie słoneczne lub w pobliżu materiałów grzewczych. Efektywność chłodzenia może ulec pogorszeniu lub wyciek gazu może doprowadzić do pożaru.**
9. **Nie umieszczaj urządzenia w pobliżu urządzeń gazowych. Efektywność chłodzenia może ulec pogorszeniu lub wyciek gazu może doprowadzić do pożaru.**
10. **Nie naciskaj przycisku zasilania zbyt często (przynajmniej 5 minut za każdym razem), aby nie uszkodzić kompresora.**
11. **Nie wkładaj metalowej folii ani innych materiałów przewodzących, aby zapobiec pożarowi lub zwarceniu.**
12. **Nie używaj chemicznych płynów czyszczących ani twardych narzędzi do czyszczenia produktu.**
13. **Włóż wtyczkę całkowicie do wejścia „DC IN”. Niezastosowanie się do tego może doprowadzić do zdeformowania wtyczki lub spowodowania pożaru.**
14. **Nie używaj urządzenia podczas jazdy samochodem. Takie działanie może doprowadzić do wypadku.**
15. **Gdy pozostała pojemność akumulatora samochodowego spadnie, użyj urządzenia z włączonym silnikiem. Po użyciu urządzenia odłącz zapalniczkę, aby zapobiec obciążeniu akumulatora samochodowego.**
16. **Nie używaj zasilacza sieciowego na zewnątrz. W przeciwnym wypadku może dojść do porażenia.**
17. **Nie nadużywaj zasilacza sieciowego oraz adaptera gniazda zapalniczki samochodowej.**
18. **Wyczyść wtyczkę zasilacza sieciowego oraz adaptera gniazda zapalniczki samochodowej. Brud taki jak woda lub sól zbierający się na wtyczce może doprowadzić do zardzewienia i doprowadzić do słabej przewodności, deformacji lub pożaru.**
19. **Nie dotykaj wtyczki zasilacza sieciowego oraz adaptera gniazda zapalniczki samochodowej niezwłocznie po użyciu. Mogą być niezwykle gorące i poparzyć Twoją skórę.**
20. **Nie rozkręcaj urządzenia.**
21. **Nie ładuj akumulatora samochodowego podczas używania urządzenia. Niedopuszczalne napięcie może zostać przyłożone do produktu, powodując awarię lub pożar.**
22. **Nie używaj łatwopalnego rozpylacza w pobliżu urządzenia. W przeciwnym wypadku może dojść do pożaru.**
23. **Podczas pracy, nie dotykaj zawartości, a w szczególności elementów metalowych znajdujących się wewnątrz urządzenia mokrymi rękoma. Takie działanie może doprowadzić do odmrożenia.**
24. **Nie manipulować wtyczką wilgotnymi lub tłustymi dłońmi. Takie działanie może doprowadzić do porażenia elektrycznego.**
25. **Nie umieszczaj leków lub materiałów naukowych w urządzeniu. Niniejsze urządzenie nie może przechowywać materiałów, które wymagają ścisłej kontroli temperatury.**
26. **Nie używaj niniejszego produktu jako podnóżka lub krzesła. Może dojść do upadku lub zranienia.**
27. **Nie pozwól małym dzieciom i zwierzętom na zabawę z niniejszym urządzeniem. Trzymaj urządzenia poza zasięgiem dzieci podczas przechowywania.**

28. **Nie przepelniaj urządzenia żywnością i napojami.** Efektywność chłodzenia może być pogorszona, co doprowadzi do gnicia żywności i napojów.
29. **Uważaj, aby bateria nie wyczerpała się podczas przechowywania żywności w chłodzie lub ciepłe.** Nie przechowuj otwartej żywności przez długi czas. Żywność i napoje mogą zgnić.
30. **Nie używaj noża lub śrubokręta, aby usunąć lód lub szron z urządzenia.** Takie działania może doprowadzić do uszkodzenia wnętrza urządzenia i doprowadzić do jego awarii, lub wytrysku gazu lub oleju.
31. **Nie używaj wyjścia DC (DC) generatora silnika jako źródła zasilania.** Takie działanie może doprowadzić do awarii.
32. **Nie wlewaj wody itp. bezpośrednio do urządzenia.** Woda może dostać się do wnętrza urządzenia i doprowadzić do awarii. Jeżeli woda zbierze się w komorze, to wytrzyj ją delikatną szmatką.
33. **Uważaj, aby nie przytrzasnąć sobie palca podczas zamykania i otwierania górnej pokrywy.**
34. **Nie wkładaj łatwo psujących się rzeczy do komory.** Żywność oraz napoje mogą zgnić.
35. **Podczas pracy w trybie grzania nie dotykaj wnętrza urządzenia dłońmi przez długi czas.** Ryzyko oparzeń niskotemperaturowych.
36. **Podczas wkładania żywności i napojów do urządzenia utrzymuj czyste wnętrze komory.** Ryzyko zatrucia pokarmowego itp.
37. **Nie używaj tego urządzenia w samochodzie chłodniczym lub komorze chłodniczej.** Skraplanie z łatwością pojawia się na w samochodzie chłodniczym i komorze chłodniczej, powodując opadanie kropeł wody na urządzenie i awarie.
38. **Nie wkładaj do lodówki stworzeń takich jak zwierzęta.** To urządzenie nie może ratować zwierząt.
39. **Nie wkładaj zimnego środka do uszkodzonej torby.** Jeżeli zimny środek przeciekać w urządzeniu, to metalowe części urządzenia może zardzewieć. Jeżeli zimny środek przecieka, to wytrzyj go za pomocą wilgotnej miękkiej szmatki, a następnie przetrzyj suchą miękką szmatką.
40. **Starannie zamocuj pasek na ramię w taki sposób, aby nie spadł z powodu ciężaru urządzenia.** W przeciwnym wypadku urządzenie może упаść i może dojść do zranienia.
41. **Podczas wkładania żywności i napojów do urządzenia, umieść wpiwer coś zimnego lub ciepłego.** Niniejsze urządzenie nie może schładzać ani nagrzwać w krótkim czasie.
42. **Podczas używania urządzenia w samochodzie, upewnij się, aby zainstalować urządzenie w stabilnym miejscu takim jak miejsce bagażowe lub miejsce na stopy znajdujące się na tylnych siedzeniach i zamocuj je.** Nie umieszczaj urządzenia na siedzeniu w niestabilnym stanie. Jeżeli samochód nagle ruszy lub się zatrzyma podczas jazdy, to urządzenie może się przewrócić i przesunąć powodując obrażenia.
43. **Trzymaj mocno urządzenie podczas przenoszenia.** W przeciwnym wypadku urządzenie może упаść i doprowadzić do awarii, lub spaść na Twoje stopy i doprowadzić do zranienia.
44. **Kiedy używasz urządzenia w zakurzoneym środowisku, to częściej czyść filtr gąbkowy.** Zakurzone środowisko doprowadza do łatwiejszego zablokowania się filtra gąbkowego i pożaru.

OSTRZEŻENIA DOTYCZĄCE BEZPIECZEŃSTWA URZĄDZENIA ZASILANEGO NA BATERIE

Użytkowanie i konserwacja urządzenia zasilanego bateryjnie

1. **Zapobiegać przypadkowemu uruchomieniu.** Przed podłączeniem do kasety akumulatorów, podnoszeniem lub przenoszeniem **sprawdź, czy przełącznik jest w położeniu „wyłączona”.** Przenoszenie urządzenia z palcem na przełączniku lub podłączanie do zasilania urządzenia, w którym przełącznik jest w położeniu „włączona”, grozi ryzykiem wystąpienia wypadku.
2. **Przed wykonaniem jakiegokolwiek regulacji, zmiany akcesoriów lub zakończeniem użytkowania lampy należy odłączyć od niej pakiet akumulatorów.** Takie działania zapobiegawcze zmniejszają ryzyko przypadkowego uruchomienia lampy.
3. **Do ładowania należy używać wyłącznie ładowarki wyszczególnionej przez producenta.** Ładowarka, która jest odpowiednia do pakietu akumulatorów jednego typu, może stwarzać ryzyko pożaru, gdy zostanie użyta z kasetą akumulatorów innego typu.
4. **Należy używać wyłącznie lamp z przeznaczonymi specjalnie do nich pakietami akumulatorów.** Użycie innych pakietów akumulatorów może stwarzać ryzyko obrażeń i pożaru.
5. **Gdy pakiet akumulatorów nie jest używany, należy przechowywać go z dala od innych przedmiotów metalowych, takich jak spinacze, monety, klucze, gwoździe, wkręty lub inne drobne przedmioty, które mogłyby utworzyć połączenie między biegunami.** Zwieranie biegunów baterii może być przyczyną oparzeń użytkownika lub pożaru.
6. **W przypadku niewłaściwego obchodzenia się z akumulatorem, może dojść do wydostania się z niego płynu; należy unikać kontaktu z tym płynem.** Jeśli dojdzie do przypadkowego kontaktu z płynem z akumulatora, spłukać wodą. Jeśli płyn dostanie się do oczu, zgłosić się do lekarza. Płyn, który wydostanie się z akumulatora może spowodować podrażnienie lub oparzenie.
7. **Nie należy używać pakietów akumulatorów lub lamp, które zostały uszkodzone lub zmodyfikowane.** Uszkodzone lub zmodyfikowane akumulatory mogą działać w nieprzewidywalny sposób prowadzący do pożaru, eksplozji lub ryzyka urazów.
8. **Nie narażaj pakietu akumulatorów lub lampy na działanie ognia lub wysokiej temperatury.** Ogień lub temperatura powyżej 130 °C może być przyczyną wybuchu.
9. **Należy stosować się do wszystkich instrukcji ładowania i nie należy ładować pakietu akumulatorów lub urządzenia przy temperaturze wykraczającej poza zakres wyszczególniony w instrukcji.** Niewłaściwe ładowanie lub ładowanie w temperaturze wykraczającej poza wyszczególniony zakres może spowodować uszkodzenie akumulatora i zwiększyć ryzyko pożaru.

10. **Lampa może być serwisowana tylko przez wykwalifikowanego specjalistę w zakresie napraw, który stosuje wyłącznie identyczne części zamienne.** Gwarantuje to utrzymanie bezpieczeństwa pracy z produktem.
11. **Nie należy modyfikować ani usiłować naprawiać lampy lub pakietu akumulatorów z wyjątkiem sytuacji opisanych w instrukcji stosowania i konserwacji.**

Ważne instrukcje bezpieczeństwa dotyczące pakietu akumulatorów

1. **Przed użyciem pakietu akumulatorów należy zapoznać się z wszystkimi instrukcjami i znakami ostrzegawczymi umieszczonymi na (1) ładowarce, (2) akumulatorze, oraz (3) lampie zasilanej akumulatorem.**
2. **Nie wolno rozmontowywać ani modyfikować kasy akumulatorów.** Może to spowodować pożar, nadmierne nagrzewanie się lub wybuch.
3. **Jeśli czas działania znacznie się skróci, natychmiast przerwać użytkowanie lampy. W przeciwnym razie może dojść do przegrzania, możliwych poparzeń a nawet wybuchu.**
4. **Jeśli elektrolit dostanie się do oczu, należy przepłukać je czystą wodą i niezwłocznie zasięgnąć porady lekarskiej. Kontakt z elektrolitem może być przyczyną utraty wzroku.**
5. **Nie należy zwiierać kasy akumulatorów:**
 - (1) **Nie dotykać biegunów żadnym materiałem przewodzącym.**
 - (2) **Unikać przechowywania kasy akumulatorów w pojemniku wraz z innymi metalowymi przedmiotami, takimi jak gwoździe, monety itp.**
 - (3) **Nie narażać kaset akumulatorów na działanie wody lub deszczu.**

Zwarcie akumulatorów może spowodować przepływ prądu o dużym natężeniu, przegrzanie, oparzenia a nawet awarię urządzenia.

6. **Nie przechowywać urządzenia urządzenia akumulatorów w miejscach, w których temperatura może osiągnąć lub przekroczyć 50 °C (122 °F).**
7. **Nie spalać kasy akumulatorów nawet, jeśli jest poważnie uszkodzona lub całkowicie zużyta. Kaseca akumulatorów wrzucona do ognia może wybuchnąć.**
8. **Nie wolno przebijać gwoździami, przecinać, zgniatać ani upuszczać kasy akumulatorów; nie należy jej także uderzać twardymi przedmiotami.** Takie postępowanie może spowodować pożar, nadmierne nagrzewanie się lub wybuch.
9. **Nie należy używać akumulatora, który jest uszkodzony.**
10. **Zastosowane w lampie akumulatory litowo-jonowe podlegają wymaganiom wynikającym z ustawy o towarach niebezpiecznych.** W przypadku transportu komercyjnego, np. realizowanego przez strony trzecie, spedytorów, należy przestrzegać szczególnych wymagań dotyczących opakowania i etykietywania. Przy przygotowywaniu towaru do transportu wymagana jest konsultacja ze specjalistą ds. materiałów niebezpiecznych. Należy także stosować się do ewentualnie bardziej szczegółowych przepisów krajowych.

- Należy zakleić taśmą lub zabezpieczyć otwarte styki i zapakować akumulator tak, aby nie przesuwają się w opakowaniu.
11. **Utylizując akumulator należy wyjąć go z urządzenia i wyrzucić w bezpiecznym miejscu. Należy stosować się lokalnych przepisów dotyczących utylizacji akumulatorów.**
 12. **Akumulatorów należy używać wyłącznie z produktami wyszczególnionymi przez spółkę Makita.** Umieszczenie akumulatorów w niezgodnych urządzeniach może być przyczyną pożaru, przegrzewania się, wybuchu lub wypływu elektrolitu.
 13. **Jeśli urządzenie ma być przez dłuższy czas nieużywane, należy wyjąć z niego akumulator.**
 14. **Podczas użytkowania i po jego zakończeniu kaseca akumulatorów może się nagrzewać, co może być przyczyną odniesienia oparzeń, w tym niskotemperaturowych. Należy zachować ostrożność podczas obchodzenia się z gorącymi akumulatorami.**
 15. **Nie wolno dotykać złączy narzędzia bezpośrednio po zakończeniu użytkowania, ponieważ mogą one być na tyle gorące, że kontakt z nimi spowoduje oparzenia.**
 16. **Uważać, aby odłamki, kurz i brud nie przykleiły się do styków, otworów lub zagłębień w kasecie akumulatorów.** Może to skutkować obniżeniem wydajności urządzenia lub awarią urządzenia bądź kasy akumulatorów.
 17. **Nie używać kasy akumulatorów w pobliżu linii wysokiego napięcia, jeśli takie użycie nie jest dozwolone.** Może to skutkować wadliwym działaniem lub awarią urządzenia bądź kasy akumulatorów.
 18. **Przechowywać akumulatory z dala od dzieci.**

NALEŻY ZACHOWAĆ TĘ INSTRUKCJĘ.

▲ PRZESTROGA: Używać tylko oryginalnych akumulatorów Makita. Używanie nieoryginalnych akumulatorów lub akumulatorów, które zostały zmodyfikowane, może być przyczyną ich wybuchu i pożaru, obrażeń ciała użytkownika i szkód materialnych. Spowoduje także unieważnienie gwarancji Makita na urządzenie i ładowarkę Makita.

Wskazówki pozwalające na maksymalnie długą eksploatację akumulatora

1. **Ładować kasetę akumulatorów zanim ulegnie całkowitemu rozładowaniu.** Zawsze przerywać użytkowanie urządzenia i zacząć ładowanie kasy akumulatorów, gdy urządzenie traci moc.
2. **Nigdy nie ładować w pełni naładowanej kasy akumulatorów.** Nadmierne ładowanie skraca okres eksploatacji akumulatorów.
3. **Kasetę akumulatorów należy ładować w temperaturze pokojowej, tj. 10 °C - 40 °C (50 °F - 104 °F).** Przed rozpoczęciem ładowania akumulatora należy poczekać, dopóki nie ostygnie.
4. **Gdy kaseca akumulatorów nie jest używana, wyjąć ją z urządzenia lub ładowarki.**

5. Jeśli kasetę akumulatorów nie była używana przez długi czas (ponad sześć miesięcy), należy ją naładować.

OPIS CZĘŚCI

► Fig.1

1	Panel sterowania	2	Pokrywa akumulatora
3	Diody LED	4	Górna pokrywa
5	Hak górnej pokrywy	6	Otwieracz
7	Uchwyt do przenoszenia	8	Gniazdko "DC IN"
9	Pokrywa filtra	10	Port zasilania USB
11	Przycisk zasilania	12	Przełącznik schładzania / nagrzewania
13	Wyświetlacz temperatury	14	Wskaźnik poziomu baterii
15	Przycisk redukcji temperatury	16	Przycisk zwiększenia temperatury
17	Lampka "DC IN"	18	Jednostka temperatury
19	Lampka trybu grzania	20	Lampka trybu chłodzenia

OBSŁUGA

⚠ PRZESTROGA: Nie wkładaj łatwo psujących się rzeczy do komory. Żywność oraz napoje mogą zgnić.

UWAGA: Podczas używania urządzenia w bardzo wilgotnym środowisku, na urządzeniu mogą skondensować się skropliny. Nie jest to usterka urządzenia. Użyj suchej szmatki, aby wytrzeć skropliny z urządzenia.

1. Podłączanie do źródła zasilania

A) Bateria

⚠ PRZESTROGA: Zawsze wyłączaj urządzenie przed instalacją lub wyciągnięciem kasety akumulatora.

⚠ PRZESTROGA: Wkładając lub wyjmując kasetę akumulatorów należy mocno trzymać zarówno lampę, jak i kasetę. Jeśli użytkownik nie będzie trzymać mocno lampy i kasety akumulatorów, mogą wyszłygnąć się z jego rąk i ulec uszkodzeniu, mogą także spowodować uszkodzenie ciała użytkownika.

⚠ PRZESTROGA: Zachowaj ostrożność, aby nie przytrzasnąć sobie palców podcza otwierania i zamykania pokrywy baterii.

⚠ PRZESTROGA: Uważaj, aby nie przytrzasnąć sobie palców między kasetą akumulatorów, a zaciskami. Może spowodować obrażenia cięte.

AbY zainstalować kasetę akumulatora, otwórz pokrywę baterii.

Wyrównać wypustkę na kasecie akumulatorów z rowkiem w obudowie i wsunąć kasetę na miejsce. Włóż ją do końca, dopóki nie zablokuje się we właściwej pozycji.

Następnie należy zamknąć pokrywę pojemnika na akumulatory.

W celu wyjęcia kasety akumulatorów wysunąć ją z lampy, przesuując jednocześnie przycisk z przodu kasety.

► Fig.2 1. Czerwony wskaźnik 2. Przycisk 3. Kasetę akumulatorów

⚠ PRZESTROGA: Zawsze należy wkładać kasetę akumulatora do końca, tak, aby nie było widać czerwonego wskaźnika. Jeśli kasetę nie zostanie włożona do końca, może przypadkowo wypaść z lampy, powodując obrażenia u użytkownika lub kogoś w pobliżu.

⚠ PRZESTROGA: Nie należy wkładać kasety akumulatorów „na siłę”. Jeśli kasetę nie wsuwa się bez oporu, to znaczy, że jest wkładana nieprawidłowo.

B) Zasilacz sieciowy

Aksesoria opcjonalne

Podczas używania urządzenia zasilanego prądem zmiennym użyj zasilacza sieciowego dostarczonego z urządzeniem. Włóż wtyczkę do wejścia „DC IN” urządzenia, a następnie wóź drugi koniec do wyjścia. Gdy urządzenie działa w trybie zasilania z zasilacza sieciowego, to zapali się lampka „DC IN”.

C) Adapter gniazda zapalniczki samochodowej

Podczas używania urządzenia za pomocą adaptera gniazda zapalniczki samochodowej użyj adaptera gniazda zapalniczki samochodowej dostarczonego z urządzeniem. Włóż wtyczkę do wejścia „DC IN” urządzenia, a następnie wóź drugi koniec do gniazdkła zapalniczki samochodowej.

Gdy urządzenie działa w trybie zasilania z adaptera gniazda zapalniczki samochodowej, to zapali się lampka „DC IN”.

⚠ PRZESTROGA: Włóż wtyczkę całkowicie do wejścia „DC IN”. Niezastosowanie się do tego może doprowadzić do zdeformowania wtyczki lub spowodowania pożaru.

⚠ PRZESTROGA: Zawsze dokładnie zamykaj pokrywę „DC IN”, gdy przewód zasilający nie jest podłączony. W przeciwnym wypadku ciała obce mogą dostać się do urządzenia i spowodować awarię.

UWAGA: Gdy urządzenie zmieni zasilanie, sprężarka zatrzyma się na około 3 minuty, aby chronić sprężarkę.
UWAGA: Po wyłączeniu urządzenia potrzeba około 3 minut, aby uruchomić ponownie sprężarkę ze względu na jej ochronę.
UWAGA: Jeżeli urządzenie zatrzyma się z innego powodu niż naciśnięcie przycisku zasilania, to urządzenie automatycznie uruchomi się po przywróceniu zasilania zasilacza sieciowego lub adaptera gniazda zapalniczkowego samochodu.

2. Włączanie urządzenia

Naciśnij przycisk zasilania, aby włączyć urządzenie. Ponownie naciśnij przycisk zasilania, aby wyłączyć urządzenie.

3. Przełączanie trybu chłodzenia / grzania

Naciśnij przycisk schładzania / nagrzewania, aby zmienić tryb pracy.

- Kiedy urządzenie działa w trybie chłodzenia, lampka trybu chłodzenia zaświeci się.
- Kiedy urządzenie działa w trybie grzania, lampka trybu grzania zaświeci się.

Wyświetlacz temperatury miga i wskazuje temperaturę kontrolną.

4. Wybieranie temperatury kontrolnej

Naciśnij przycisk zwiększania temperatury lub przycisk zmniejszania temperatury, aby wybrać temperaturę kontrolną. Odnieś się do rozdziału „SPECYFIKACJE”, aby uzyskać informacje na temat możliwej do wyboru temperatury kontrolnej.

Urządzenie rozpocznie chłodzenie / grzanie po 5 sekundach bezczynności, a następnie temperatura kontrolna zatrzyma migotanie i wyświetlacz temperatury pokaże obecną temperaturę.

Urządzenie przestanie chłodzić / grzać, gdy obecna temperatura osiągnie temperaturę kontrolną.

Wskazówki dotyczące efektywnego chłodzenia

- Otworzenie górnej pokrywy przez długi okres czasu może znacząco zwiększyć temperaturę w komorze.
- Regularnie czyść powierzchnie, która może mieć kontakt z żywnością oraz dostępne systemy odwadniające.
- Przechowuj surowe mięso i ryby w odpowiednich pojemnikach w komorze tak, aby nie miały kontaktu z inną żywnością lub do niej nie wpadały.
- Jeżeli komora jest pusta przez długi okres:
 - Wyłącz urządzenie.
 - Rozmroź komnatę.
 - Wyczyść i wysusz komnatę.
 - Zostaw górną pokrywę otwartą, aby uniknąć rozwoju pleśni w komnacie.

FUNKCJA

Wskazania stopnia wyladowania akumulatora

Wskaźnik baterii pokazują pozostałą pojemność baterii. Pozostała pojemność baterii jest przedstawiona tak jak w następującej tabelce.

Status wskaźnika baterii		Poziom naładowania
Podświetlenie	Wyłączone	
		50% do 100%
		20% do 50%
		0% do 20%
		Należy naładować akumulator.

(Dotyczy tylko akumulatorów ze wskaźnikami)

Naciśnięcie przycisku kontrolnego na kasecie akumulatora, aby uzyskać informację o stopniu wyladowania akumulatora. Lampki wskaźnikowe zapalają się na kilka sekund.

- Fig. 3 1. Lampki wskaźnikowe 2. Przycisk kontrolny

Lampki wskaźnikowe			Poziom naładowania
Podświetlenie	Wyłączone	Miganie	
			75% do 100%
			50% do 75%
			25% do 50%
			0% do 25%
			Należy naładować akumulator.
			Akumulator mógł działać nieprawidłowo.

UWAGA: W zależności od warunków użytkowania oraz temperatury, wskazywany poziom naładowania może nieco różnić się od rzeczywistego poziomu naładowania.

UWAGA: Gdy układ zabezpieczenia akumulatora działa, pierwszy (znajdujący się na końcu po lewej) wskaźnik miga.

System ochrony urządzenia / akumulatora

Urządzenie wyposażone jest w system ochrony. Ten system automatycznie odcina zasilanie, aby przedłużyć żywotność maszyny i akumulatora. Urządzenie zatrzyma się automatycznie podczas pracy, jeśli zostanie spełniony jeden z poniższych warunków względem urządzenia lub akumulatora.

- **Ochrona baterii przed nadmiernym rozładowaniem**
Gdy poziom naładowania akumulatora spada, urządzenie automatycznie przerywa pracę. Wskaźnik baterii informuje, że bateria powinna zostać naładowana. Usuń baterie z urządzenia i naładuj je.
- **Zabezpieczenie nadprądowe**
Kiedy urządzenie / bateria jest obsługiwana w sposób, który powoduje, że pobiera nienormalnie wysoki prąd, to urządzenie automatycznie się zatrzyma. W takiej sytuacji zatrzymaj aplikację, które spowodowało przeciążenie urządzenia. Następnie wyłącz urządzenie, aby ponownie je uruchomić.
- **Ochrona przed niskim napięciem**
Kiedy napięcie wejściowe samochodu jest niższe niż napięcie znamionowe, to system ochrony wyłączy urządzenie, a wyświetlacz temperatury pokaże „F3” i wyda sygnał dźwiękowy.
- **Ochrona przed wysokim napięciem**
Kiedy napięcie wejściowe samochodu jest wyższe niż napięcie znamionowe, to system ochrony wyłączy urządzenie, a wyświetlacz temperatury pokaże „F4” i wyda sygnał dźwiękowy.
- **Zabezpieczenie przed zwarcieniem**
Obwód posiada funkcję zabezpieczenia przed zwarcieniem w przypadku jego wystąpienia. W tej sytuacji zaniesz urządzenie do Autoryzowanego Centrum Makita lub Fabrycznego Centrum Serwisowego.
- **Funkcja ochrony przed przechyleniem**
Urządzenie jest wyposażone w funkcję ochrony przed przechyleniem. Podczas pracy urządzenia w trybie chłodzenia, urządzenie zostanie automatycznie wyłączone w przypadku umieszczenia urządzenia pod następującymi kątami. Gdy urządzenie znajdzie się pod kątem równym lub większym niż 30° od kąta poziomowania pokazanego na rysunku A, B, C lub D, to urządzenie wyłączy się, a wskaźnik temperatury przez chwilę wyświetli „F1”. Potrzeba około 3 minut na zrestartowanie po powrocie do pozycji poziomej.
▶ **Fig.4**

Zabezpieczenia przed innymi przyczynami

System ochrony został również zaprojektowany do działania w innych przypadkach, które mogłyby uszkodzić urządzenie i umożliwiają automatyczne zatrzymanie urządzenia. Podejmij następujące kroki, aby usunąć przyczyny, gdy urządzenie zostało tymczasowo zatrzymane lub przestało działać.

1. Wyłącz urządzenie i następnie włącz je ponownie, aby ponownie je uruchomić.
2. Naładuj baterię / baterie lub wymień ją / je na naładowaną baterię / baterie.
3. Pozwól urządzeniu i baterii/bateriom ostygnąć.

Jeżeli nie doszło do poprawy przywracając system ochrony, to skontaktuj się ze swoim lokalnym Centrum Serwisowym Makita.

Ładowanie USB

W komorze baterii znajduje się port USB. Port USB posiada stałe napięcie wyjściowe 5 V.

INFORMACJA: Połącz wyłącznie urządzenia, które są kompatybilne z portem zasilania USB. W przeciwnym wypadku może dojść do awarii urządzenia.

INFORMACJA: Nie podłączaj portu zasilania USB tego urządzenia do złącza USB Twojego komputera. Może to doprowadzić do awarii.

INFORMACJA: Przed połączeniem urządzenia USB do urządzenia, zawsze wykonaj kopię zapasową danych urządzenia USB. W przeciwnym wypadku może dojść do utraty danych w jakichkolwiek sposób.

INFORMACJA: Gdy nie używasz ani nie ładujesz urządzenia, to usuń kabel USB i zamknij pokrywę.

UWAGA: Urządzenie może nie obsługiwać niektórych urządzeń USB.

Funkcja pamięci

Po ustawieniu temperatury kontrolnej, w przypadku, gdy użytkownik nic nie zrobi w przeciągu 5 sekund, to obecne ustawienia zostaną zapamiętane. Następnym razem, urządzenie uruchomi się z takimi samymi ustawieniami.

Przełączenie jednostki temperatury

Możesz przełączyć jednostkę temperatury °C (stopnie Celsjusza) lub °F (stopnie Fahrenheita) w następujący sposób.

1. Włącz urządzenie.
2. Naciśnij przełącznik schłodzenia / nagrzania aż do momentu, gdy jednostka (°C lub °F) zacznie migać.
3. Naciśnij przycisk zwiększenia temperatury lub przycisk zmniejszenia temperatury, aby wybrać jednostkę.

4. Naciśnij przełącznik schłodzenia / grzania, lub zostaw urządzenie na 5 sekund bez podjęcia działania. Wybór jednostki został zakończony.

Pas na ramie

⚠ PRZESTROGA: Upewnij się, że pas na ramie jest bezpiecznie zamocowany. W innym przypadku może dojść do wypadku spowodowanego przewróceniem się lampy.

⚠ PRZESTROGA: Podczas przenoszenia urządzenia trzymaj urządzenie równo, nawet gdy używasz paska na ramie. Noszenie urządzenia tylko za pomocą pasa na ramie sprawia, że jest ono niestabilne. Pasek na ramie może się zsunąć, a urządzenie może uderzyć o inne obiekty i spowodować obrażenia.

1. Przełóż pasek przez uchwyt do przenoszenia.

2. Zapnij pas.

► Fig.5

Kod błędu

W przypadku określonych błędów, wyświetlacz temperatury wyświetli następujący kod:

Kod błędu	Materia
F1	Ochrona przecieży jest aktywna. Zapoznaj się z sekcją dotyczącą funkcji ochrony przed przecieżeniem.
F2	Bateria na wyczerpaniu.
F3	Napięcie wejściowe jest niskie. Zapoznaj się z paragrafem dotyczącym ochrony przed niskim napięciem.
F4	Napięcie wejściowe jest wysokie. Zapoznaj się z paragrafem dotyczącym ochrony przeciwprzebieciowej.
Kody błędów inne niż powyższe	Wyłącz i ponownie uruchom urządzenie. Jeżeli błąd wciąż występuje, to zanieś urządzenie do autoryzowanego lub fabrycznego centrum serwisowego Makita.

KONSERWACJA

⚠ PRZESTROGA: Przed przeprowadzeniem kontroli urządzenia lub podjęciem czynności konserwacyjnej należy zawsze sprawdzić, czy jest ono wyłączone, odłączone od zasilania i czy jest wyjęta kasetka akumulatorów.

⚠ PRZESTROGA: Nie spryskuj ani nie polewaj wodą urządzenia podczas czyszczenia. Nie myj wężem. Nie pozwól, aby woda dostała się do wnętrza urządzenia.

INFORMACJA: Nigdy nie używać etyliny, benzyny, rozcieńczalnika, alkoholu itp. Środki te mogą spowodować odbarwienie, deformację lub pęknięcia.

W celu zachowania BEZPIECZEŃSTWA i utrzymania NIEZAWODNOŚCI produktu, naprawy, wszelkie inne czynności konserwacyjne lub regulacje powinny być wykonywane przez autoryzowane centra serwisowe Makita lub fabryczne centra serwisowe, zawsze z wykorzystaniem części zamiennych Makita.

Czyszczenie

- Regularnie wycieraj plamy oleju w komorze.
- Wycieraj w pobliżu wnętrza komory, aby zapobiec odorowi.
- Regularnie wycieraj kurz z filtra gąbkowego, aby poprawić efektywność chłodzenia.
- Listwa uszczelniająca górnej pokrywy łatwo się brudzi. Wyczyść ją na czas.

Rozmrażanie

Abby rozmrozić, wyłącz zasilanie i poczekaj aż do rozmrożenia. Następnie wytrzyj wodę.

Wymiana filtra gąbkowego

⚠ PRZESTROGA: Po wyczyszczeniu filtra gąbkowego upewnij się, aby zainstalować go na urządzeniu. Używanie urządzenia bez filtra gąbkowego może doprowadzić do jego awarii.

1. Przesuń pokrywę filtra w kierunku pokazanym strzałkami na rysunku, a następnie zdejmij pokrywę filtra.
2. Zdejmij filtr gąbkowy i go wyczyść.

► Fig.6

3. Zainstaluj z powrotem filtr gąbkowy oraz pokrywę filtra.

► Fig.7

AKCESORIA OPCJONALNE

⚠ PRZESTROGA: Te akcesoria i osprzęt są zalecane do użytku z urządzeniem Makita określonym w niniejszej instrukcji. Użycie jakichkolwiek innych akcesoriów lub osprzętu może powodować ryzyko obrażeń ciała. Akcesoria i osprzęt mogą być używane wyłącznie zgodnie z przeznaczeniem.

Jeśli potrzebna jest pomoc, w celu uzyskania szczegółowych informacji na temat tych akcesoriów, należy zwrócić się do lokalnego centrum serwisowego Makita.

- Zasilacz sieciowy
- Oryginalne akumulator i ładowarka Makita

UWAGA: W opakowaniu mogą znajdować się niektóre pozycje z listy, jako wyposażenie standardowe. Mogą się one różnić w zależności od kraju.

FIGYELMEZTETÉS

A készüléket 8 éves vagy annál idősebb gyermekek, a csökkent fizikális, érzékelési vagy mentális képességekkel rendelkező vagy tapasztalattal és megfelelő ismeretekkel nem rendelkező személyek abban az esetben használhatják, amennyiben felügyelet alatt történik vagy tájékoztatást kapnak a készülék biztonságos használatáról és megértik az előfordulható veszélyeket. Gyermekek a berendezéssel nem játszhatnak. Gyermekek nem végezhetik el a berendezés tisztítását vagy a felhasználók által elvégezhető karbantartását felügyelet nélkül.

MŰSZAKI ADATOK

Modell:		CW003G
Kapacitás		7 L
Bemenet	Akkumulátor	D.C. 18 V / D.C. 36 V
	AC adapter (Opcionális tartozék)	Lásd az AC adapter jelzést. (A bemeneti feszültség országonként változik.)
	Cigaretta öngyújtó adapter	D.C. 12 V / D.C. 24 V
Ütégátló védelmi osztály		III
Éghajlat típusa		SN / N / ST / T
Szigetelőanyag / Habképző anyag		Poliuretán hab / Ciklopentán (C ₅ H ₁₀)
Hűtőközeg		R-1234yf (24 g)
Működési teljesítmény		hűtési teljesítmény 65 W, fűtési teljesítmény 31 W
Méretek (Ho × Szé × Ma)	Külső méretek	456 mm × 245 mm × 308 mm (a fogantyú nélkül)
	A kamra belsejében	210 mm × 150 mm × 230 mm
Nettó tömeg		9,4 kg (a BL4080F-el) / 7,5 kg (az akkumulátor nélkül)
Védelmi fokozat		IPX4 (csak az akkumulátorral működik)
Választható szabályozási hőmérséklet	Hűtési mód	-18 °C, -15 °C, -10 °C, -5 °C, 0 °C, 5 °C, 10 °C (0 °F, 5 °F, 15 °F, 25 °F, 30 °F, 40 °F, 50 °F)
	Fűtési mód	30 °C, 35 °C, 40 °C, 45 °C, 50 °C, 55 °C, 60 °C (85 °F, 95 °F, 105 °F, 115 °F, 120 °F, 130 °F, 140 °F)
USB tápegység csatlakozó		A típus / Kimeneti feszültség D.C. 5 V / Kimeneti áram D.C. 2.4 A

- Folyamatos kutatási és fejlesztési programunk következtében az útmutatóban feltüntetett adatok előzetes értesítés nélkül megváltozhatnak.
- A műszaki adatok országonként eltérhetnek.

Felhasználható akkumulátortípusok és töltő

DC.18 V Modell	Akkumulátor	BL1815N / BL1820B / BL1830B / BL1840B / BL1850B / BL1860B
	Töltő	DC18RC / DC18RD / DC18RE / DC18SD / DC18SE / DC18SF / DC18SH / DC18WC
DC.36 V Modell	Akkumulátor	BL4020 / BL4025 / BL4040 / BL4050F / BL4080F
	Töltő	DC40RA / DC40RB / DC40RC

- Előfordulhat, hogy a fent felsorolt akkumulátorok és töltők némelyike bizonyos térségekben nem elérhető.

▲ FIGYELMEZTETÉS: Kizárólag a fent felsorolt akkumulátorokat és töltőket használja. Bármilyen egyéb akkumulátor és töltőberendezés használata sérülést és/vagy tüzet okozhat.

Működési idő

MEGJEGYZÉS: A működési időtartamok hozzávetőlegesek, és eltérőek lehetnek az akkumulátor típusától, a töltési állapottól és a használati állapottól függően.

Feszültség	Akkumulátor	Működési idő minden egyes szabályozási hőmérséklethez (óra)								
		A környezeti hőmérséklet 30 °C (85 °F)					A környezeti hőmérséklet 0 °C (30 °F)			
		-18 °C (0 °F)	-10 °C (15 °F)	0 °C (30 °F)	5 °C (40 °F)	10 °C (50 °F)	30 °C (85 °F)	40 °C (105 °F)	50 °C (120 °F)	60 °C (140 °F)
18 V	BL1815N	0,5	1,0	1,5	2,0	2,5	1,5	1,5	1,0	1,0
	BL1820B	1,0	1,5	2,0	2,5	3,0	2,5	2,0	1,5	1,5
	BL1830B	1,5	2,0	2,5	3,5	4,5	3,5	2,5	2,5	2,0
	BL1840B	2,5	3,5	4,0	5,5	6,5	5,0	3,5	3,5	3,0
	BL1850B	3,0	4,5	5,0	7,0	8,5	6,5	4,5	4,5	4,0
	BL1860B	3,5	5,0	6,0	8,5	10,0	7,5	6,0	5,0	4,5
36 V	BL4020	2,5	3,0	5,5	6,5	7,5	5,0	4,0	3,0	2,5
	BL4025	3,5	4,0	7,0	8,5	10,0	6,5	5,0	3,5	3,5
	BL4040	5,5	7,0	11,5	13,5	16,0	10,5	8,0	6,0	5,5
	BL4050F	7,0	8,5	14,0	16,5	20,0	13,5	10,0	7,5	7,0
	BL4080F	11,5	14,0	23,0	27,0	32,0	21,5	16,5	12,0	11,5

Szimbólumok

Az alábbiakban láthatók a berendezéshez használható szimbólumok. Használat előtt sajátítsa el a következő szimbólumok jelentéseit.



Olvassa végig a Használati útmutatót.



Kizárólag Európai Unió belüli felhasználás vonatkozásában

A veszélyes alkatrészek jelenléte miatt a berendezésben, az elektromos és elektronikus berendezések hulladéka, és az akkumulátorok hulladéka negatív hatással lehetnek a környezetre és az emberi egészségre.

Ne dobja ki az elektromos és elektronikus berendezéseket vagy akkumulátorokat a háztartási hulladékkal együtt!

Az elektromos és elektronikus berendezések hulladékairól, valamint az elemekről és akkumulátorokról, valamint a hulladékelemekről és -akkumulátorokról szóló európai irányelvek szerint, az elektromos berendezések hulladékait, és az akkumulátorok hulladékait külön kell tárolni, és egy külön gyűjtőhelyre kell szállítani a környezetvédelmi előírásoknak megfelelően.

Ezt jelzi a berendezésre helyezett áthúzott kerekes kuka szimbóluma.



Vigyázat: tűzveszély.



Ne töltsön vizet közvetlenül a kamrába. Ne vízbe merítse a készüléket. Ne öntsön vizet a készülékre. Ellenkező esetben áramütés vagy meghibásodás léphet fel.

BIZTONSÁGI FIGYELMEZTETÉSEK

- A készülék alkalmas:**
 - Járművekben történő üzemeltetésre.
 - Élelmiszerek hűtésére és mélyhűtésére.
 - Kempingezésre, de csak akkor használja, amikor a készülék akkumulátorral működik.
- Ez a készülék GYŰLÉKONY HŰTŐKÖZEGEKET használ.** Olvassa el és kövesse ezeket a kezelési utasításokat. Hívja a szervizközpontunkat a szervizelésére. A készülék ártalmatlanításakor kövesse a GYŰLÉKONY HŰTŐKÖZEGEK ártalmatlanítására vonatkozó helyi előírásokat.
- FIGYELMEZTETÉS:** Tartsa távol a készülék szellőzőnyílásait az akadályoktól.
- FIGYELMEZTETÉS:** Ne használjon mechanikus eszközöket vagy egyéb eszközöket a leolvasztási folyamat felgyorsítására, kivéve a gyártó által javasoltakat.
- FIGYELMEZTETÉS:** Ne sértse meg a hűtőkört.
- FIGYELMEZTETÉS:** Ne használjon elektromos készülékeket a készülék élelmisztároló rekeszeiben, kivéve, ha azok a gyártó által javasolt típusúak.
- Ez a készülék benne gyúlékony szigetelő fűvógázokat tartalmaz.** A készülék ártalmatlanításakor kövesse a gyúlékony szigetelő fűvógázok ártalmatlanítására vonatkozó helyi előírásokat.
- Ne tároljon robbanásveszélyes anyagokat, pl. aeroszolos palackot, amely gyúlékony hajtóanyagot tartalmaz.**

9. **Ezt a készüléket háztartási, illetve ahhoz hasonló célokra tervezték, mint például:**
 - Üzletekben, irodákban és egyéb munkahelyeken lévő konyhákban;
 - Tanyán; szállodákban, motelekben és egyéb szálláshelyeken vendégei számára;
 - Reggelit és szobát kínáló helyeken;
 - Vendéglátásra és nem kiskereskedelmi célokra.
10. **Ha a TÁPKÁBEL megsérül, ki kell cserélni a gyártótól vagy szervizképviseletétől beszerzett speciális kábelre vagy szerelvényre.**
11. **FIGYELMEZTETÉS: Beszorulás veszélye a gyermek számára. Mielőtt kidobná a régi hűtőszekrényét vagy fagyasztóját:
* Vegye le az ajtókat.**
12. **A beépítési távolság az egység körül és felett legalább 15 mm-nek kell lennie.**
13. **A készülék elhelyezésekor ügyeljen arra, hogy a tápkábel ne legyen becsípődve vagy megsérülve.**
14. **Ne helyezzen el több hordozható aljzatot vagy hordozható tápegységet a készülék hátulján.**
15. **A készülék ártalmatlanítása.**



Ez a jelölés azt jelzi, hogy ezt a terméket az EU-ban nem szabad más háztartási hulladékkalegyütt megsemmisíteni. Az ellenőrizetlen hulladékártalmatlanítás által okozott környezeti vagy emberi egészségi károk megelőzése érdekében felelősségteljesen kell újrahasznosítani az anyagi erőforrások fenntartható újrafelhasználásának elősegítésére. A szigetelő fűvógáz gyúlékony. A készülék ártalmatlanítását csak erre felhatalmazott hulladékgyűjtő központban lehet végezni. Ne tegye ki a készüléket nyílt láng hatásának.

FONTOS MEGJEGYZÉSEK

1. **Figyelmesen olvassa el a használati útmutatót a készülék használata előtt.**
2. **Ellenőrizze, hogy a használt feszültség megegyezik-e a készülék névleges feszültségével, hogy a tápkábel csatlakozója megegyezik-e az aljzattal, és győződjön meg arról, hogy az aljzat megfelelően földelt.**
3. **Ne helyezze a készüléket fejjel lefelé és ne döntse meg 15°-nál nagyobb szögben, még akkor sem, ha a készülék nincs használatban. Ellenkező esetben meghibásodás léphet fel.**
4. **A készülék szállítása közben tartsa a készüléket úgy, hogy a felső burkolat felfelé nézzen. Ne szállítsa a készüléket fejjel lefelé. Ellenkező esetben meghibásodás léphet fel.**
5. **Ne vízbe vagy más folyadékba merítse a készüléket az áramütés elkerülése érdekében. Ne tegye ki a készüléket esőnek.**
6. **Amikor tisztítsa a készüléket vagy nem használja a készüléket, távolítsa el az akkumulátort, és húzza ki a hálózati csatlakozót.**
7. **A gyártó által nem ajánlott kiegészítők nem használhatók.**
8. **Ne helyezze a készüléket forró helyre, például autóban a napfényre vagy fűtőanyagok közelébe. Csökkenhet a hűtési teljesítmény, ami a gázszivárgás tüzet okozhat.**
9. **Ne helyezze a készüléket gázkészülékek közelébe. Csökkenhet a hűtési teljesítmény, ami a gázszivárgás tüzet okozhat.**
10. **A kompresszor károsodásának elkerülése érdekében ne indítsa el gyakran a bekapcsológombot (minden alkalommal legalább 5 perccel).**
11. **Ne helyezzen fémfóliát vagy más vezetőképes anyagot a készülékbe a tűz vagy rövidzárlat elkerülése érdekében.**
12. **Ne használjon vegyszeres tisztítószerrel és kemény eszközökkel a készülék tisztításához. Dugja be teljesen a csatlakozó a „DC IN” bemenetbe. Ennek elmulasztása a csatlakozó deformálódásához vezethet és tüzet okozhat.**
14. **Ne működtesse a készüléket autövetés közben. Ez balesetet okozhat.**
15. **Amikor az autó akkumulátorának kapacitása nem lesz elég, használja a készüléket járó motor mellett. A készülék használata után húzza ki a cigaretta öngyújtó aljzataból, hogy megakadályozza az autó akkumulátorának terhelését.**
16. **Ne használja az AC adaptert a szabadban. Ellenkező esetben áramütést okozhat.**
17. **Ne használja vissza az AC adapterrel és a cigaretta öngyújtó adapterrel.**
18. **Tisztítsa meg az AC adapter és a cigaretta öngyújtó adapter csatlakozóját. A csatlakozóhoz tapadt szennyeződés, például víz vagy só rozsdát okozhat, ez rossz vezetőképeséget, deformációt vezethet és tüzet okozhat.**
19. **Ne érintse meg az AC adapter és a cigaretta öngyújtó adapter csatlakozóját közvetlenül a működés után. A csatlakozók nagyon forróak lehetnek, és megégethetik a bőrt.**
20. **Ne szerelje szét a készüléket.**
21. **A készülék használata közben ne töltsön az autó akkumulátorát. Előfordulhat, hogy a termék elfogadhatatlan feszültséget kap, ami meghibásodást vagy tüzet okozhat.**
22. **Ne használjon gyúlékony permetező a készülék közelében. Ellenkező esetben tüzet okozhat.**
23. **Működés közben ne érintse meg nedves kézzel a készülék belsejét, különösen a belsejében lévő fémből készültet. Ez fagyási sérülést okozhat.**
24. **Soha ne érintse meg a csatlakozót nedves vagy zsíros kézzel! Ellenkező esetben áramütést okozhat.**
25. **Ne helyezzen gyógyszereket vagy akadémiái anyagokat a készülékbe. Ez a készülék nem tárolhat olyan anyagokat, amelyek szigorú hőmérséklet-szabályozást igényelnek.**
26. **Ne használja a terméket zsámolyként vagy székként. Ez esést és sérülést okozhat.**
27. **Ne engedje a gyerekeknek és háziállatoknak, hogy játsszanak a készülékkel. Tároláskor tartsa távol a készüléket gyerekektől.**

28. **Ne töltsön be túl sok ételt és italt a készülékbe.** Csökkenhet a hűtési teljesítmény, ami az ételek és italok rothadását okozhatja.
29. **Ügyeljen arra, hogy az akkumulátor ne merüljön le teljesen, miközben az ételeket és italokat hidegen vagy melegen tartja.** A felbottott ételek ne hagyja hosszú ideig állni Ez az ételek és italok rothadását okozhatja.
30. **Ne használjon kést vagy csavarhúzózt a készülékben lévő jég vagy fagy eltávolítására.** Ez károsíthatja a készülék belsejét és meghibásodást okozhat, és a mellékelt gáz vagy olaj kifröccsenhet.
31. **Ne használja a motor generátor DC kimenetét (DC) tápellátásként.** Ez a készülék meghibásodását okozhat.
32. **Ne öntsön közvetlenül a készülékbe vizet vagy más folyadékot.** Víz kerülhet a készülék belsejébe, és meghibásodást okozhat. Ha víz halmozódott fel a kamrában, törölje le a vizet egy puha ruhával.
33. **Ügyeljen arra, hogy ne csipje be az ujját amikor becsukja és kinyitja a felső fedelet.**
34. **Ne tegyen olyan dolgokat a kamrába, amelyek könnyen romlanak.** Az étel és ital megrohadt.
35. **Fűtés üzemmódban ne kezelje érintse meg a készülék belsejét hosszú ideig.** Alacsony hőmérsékletű égési sérülések veszélye.
36. **Amikor ételt vagy italt helyez a készülékbe, tartsa tisztán a kamra belsejét.** Ételmérgezés veszélye stb.
37. **Ne használja ezt a készüléket a hűtőjárműben vagy a hűtőkamrában.** A hűtőjárműben és a hűtőkamrában könnyen keletkezik a haramat páralecsapódása, aminek következtében vízcseppek esnek a készülékre, ami meghibásodáshoz vezet.
38. **Ne helyezzen be olyan lényeket, mint például háziállatok a készülékbe.** Ez a készülék nem képes megmenteni a lényeket.
39. **Ne helyezzen hideg közeg egy törött zacskóba.** Ha a hideg közeg kiszivárog a készülékbe, a készülék fém része korrodálódhat. Ha a hideg közeg kiszivárog, törölje le egy nedves, puha ruhával, utána szárazra törölje egy puha ruhával.
40. **Biztonságosan rögzítse a vállpántot, hogy ne essen le a készülék súlya miatt.** Ellenkező esetben a készülék leeshet és sérülést okozhat.
41. **Amikor ételt és italt helyez a készülékbe, tegyen előre hideg vagy meleg dolgot.** Ez a készülék nem képes rövid időn belül lehűlni vagy felmelegedni.
42. **Ha a készüléket autóban használja, ügyeljen arra, hogy a készüléket stabil helyre szerelje fel, mint például a csomagterbe vagy a hátsó ülések lábaira, és arra jól rögzítse. Ne helyezze a készüléket az ülésre instabil állapotban.** Ha az autó hirtelen elindul vagy megáll vezetés közben, a készülék felborulhat és elmozdulhat, ami sérülést okozhat.
43. **Szilárdan tartsa a készüléket szállítás közben.** Ellenkező esetben a készülék leeshet és meghibásodást okozhat, vagy ha a lábára esik, sérülést okozhat.
44. **Ha poros környezetben használja a készüléket, gyakrabban tisztítsa meg a szivacsűrőt.** A poros környezetben a szivacsűrő könnyen eltömődik és tüzet okozhat.

BIZTONSÁGI FIGYELMEZTETÉSEK AKKUMULÁTORRAL MŰKÖDŐ KÉSZÜLÉKNEK

Az akkumulátorral működő készülék használata és gondozása

1. **Gondoskodjon a véletlenszerű bekapcsolással szembeni védelemről.** Az akkumulátortelep csatlakoztatása, és a készülék felemelése vagy áthelyezése előtt győződjön meg róla, hogy Off (Ki) helyzetbe állította a kapcsolót. A készülék kapcsolóra helyzetét ujjal történő hordozása, vagy bekapcsolt kapcsolóval való feszültség alá helyezése balesetet okozhat.
2. **A beállítások elvégzése, a kiegészítők kicserélése vagy a készülék tárolása előtt válassza le az akkumulátortelepet a készülékről.** Az ilyen, megelőző jellegű biztonsági intézkedések csökkentik a készülék véletlenszerű bekapcsolásának kockázatát.
3. **Kizárólag a gyártó által megadott töltővel végezze el a feltöltést.** Az egyes akkumulátortelepek töltésére alkalmas töltő tűzveszélyt okozhat, ha azt eltérő típusú akkumulátortelep feltöltésére használják.
4. **A készüléket kizárólag előírt típusú akkumulátorteleppel használja.** Bármilyen egyéb akkumulátortelep használata sérülés- és tűzveszélyt okozhat.
5. **Tartsa távol a használaton kívüli akkumulátortelepet más fémtárgyaktól, például gemkapcsoktól, érméktől, kulcsoktól, szögektől, csavaroktól vagy az egyes csatlakozók közötti csatlakozólétrehozására alkalmas, prób méretű egyéb fémtárgyaktól.** Az akkumulátortelepek rövidre zárása égési sérülést vagy tüzet okozhat.
6. **Nem megfelelő körülmények között folyadék áramolhat ki az akkumulátorból; kerülje az azzal való érintkezést.** Véletlenszerű érintkezés esetén öblítse le vízzel. Ha a folyadék szembe kerül, haladéktalanul forduljon orvoshoz. Az akkumulátorból kilépő folyadék irritációt vagy égési sérülést okozhat.
7. **Ne használjon sérült vagy módosított akkumulátortelepet, illetve készüléket!** A sérült vagy módosított akkumulátorok előre nem látható módon viselkedhetnek, amely tüzzel, robbanással vagy sérülés kockázatával járhat.
8. **Ne tegye ki az akkumulátortelepet, illetve a készüléket tűz vagy túlságosan nagy hőmérséklet hatásának!** A tüzzel vagy 130 °C-ot meghaladó hőmérséklettel szembeni kitettség robbanást okozhat.
9. **Kövesse az összes töltési utasítást, és ne töltsen az akkumulátort vagy a készüléket a használati útmutatóban megadott hőmérséklet-tartományon kívül.** A szakszerűtlen vagy a megadott hőmérsékleti tartományon kívüli töltés károsíthatja az akkumulátort, és fokozhatja a tűzveszélyt.
10. **A készülék szerelése kizárólag szakképzett szerelővel és az eredeti alkatrészekkel**

megegyező pótalkatrészek felhasználásával végezhető el. Ily módon garantálható a készülék további biztonságos használata.

11. Az útmutatónak a készülék használatával és gondozásával kapcsolatos előírásainál feltüntetetten kívül semmilyen egyéb módosítást vagy javítást ne végezzen a készüléken, illetve az akkumulátortelepen!

Akkumulátorral kapcsolatos fontos biztonsági előírások

1. Az akkumulátor használata előtt olvassa el az (1) akkumulátortöltőt, az (2) akkumulátoron és az (3) akkumulátorral működtethető termékek feltüntetett utasításokat és figyelmeztető jelzéseket.
2. Ne szerelje szét és ne manipulálja az akkumulátorkazettát. Ellenkező esetben tűz, erős hőfejlesztés vagy robbanás keletkezhet.
3. A működési idő túlságosan nagymértékű lerövidülése esetén haladéktalanul hagyjon fel az érintett akkumulátor használatával. Ellenkező esetben túlmelegedhet az eszköz, égési sérüléseket szenvedhet, vagy akár robbanás történhet.
4. Ha az elektrolit a szemébe kerül, öblítse ki tiszta vízzel, és haladéktalanul forduljon orvoshoz. Ellenkező esetben akár a látását is elveszítheti.
5. Ne zárja rövidre az akkumulátort!
 - (1) Soha ne érintse meg a csatlakozókat feszültség vezetésére alkalmas anyagokkal!
 - (2) Ne tárolja az akkumulátort egyéb fémtárgyakat, mint például szögeket, érméket stb. is tartalmazó tárolóeszközben!
 - (3) Ne tegye ki az akkumulátort víz vagy eső hatásának!

Az akkumulátor rövidzárlata jelentős mértékű áramerősséget, túlmelegedést, esetleges égési sérüléseket és akár meghibásodást is okozhat.

6. Ne tárolja és ne használja a készüléket és az akkumulátorkazettát olyan helyen, ahol a hőmérséklet elérheti vagy meghaladhatja az 50 °C-ot (122 °F-et).
7. Az akkumulátort még abban az esetben se égesse el, ha azt komoly kár érte vagy teljes mértékben elhasználódott! Tűz hatására az akkumulátor felrobbanhat.
8. Ne szúrja át, hasítsa fel, zúzza össze, dobálja vagy ejtse le az akkumulátort, illetve ne üsse neki kemény tárgyakra. Ellenkező esetben tűz, erős hőfejlesztés vagy robbanás keletkezhet.
9. Ne használjon sérült akkumulátort!
10. A lítium-ion tartalmú akkumulátorok a veszélyes árukat szabályozó nemzetközi jogszabályok hatálya alá tartoznak.

Kereskedelmi célú – például harmadik felek vagy szállítmányozók általi – szállítás esetén a csomagolásra és a címkézésre vonatkozó különleges követelmények is betartandók.

A szállítandó árucikk szakszerű előkészítése érdekében szállítás előtt egyeztessen veszélyes anyagokkal foglalkozó szakemberrel. Ezenkívül az általában részletesebb szabályozást nyújtó állami jogszabályi rendelkezések is figyelembeveendőek. Ragassza le vagy fedje le a nyitott érintkezőket, és úgy csomagolja be az akkumulátort, hogy az ne mozdulhasson el a csomagoláson belül.

11. Az akkumulátorkazetta ártalmatlanításakor vegye ki akkumulátorkazettát a készülékből, és helyezze egy biztonságos helyre. Kövesse az akkumulátor ártalmatlanítására vonatkozó helyi előírásokat.
12. Az akkumulátorokat kizárólag a Makita által meghatározott termékekben használja fel. Az akkumulátorok nem megfelelő termékekbe történő behelyezése és használata tüzet, túlzott mértékű hőképződést, robbanást vagy elektrolitszivárgást okozhat.
13. Ha a készüléket hosszabb ideig nem használják, az akkumulátort ki kell venni a készülékből.
14. Használat közben és után az akkumulátor hőt bocsáthat ki, ami égési sérüléseket vagy alacsony hőmérsékletű égési sérüléseket okozhat. Legyen óvatos, ha a még meleg akkumulátort kezeli.
15. Ne érintse meg a készülék terminálját közvetlenül a használata után, mert az eléggé felforrósodhat ahhoz, hogy égési sérüléseket okozhat.
16. Ügyeljen arra, hogy az akkumulátor érintkezőin, nyílásaiban és hornyáiban ne halmozódjon fel forgács, por vagy egyéb szennyeződés. Ez gyenge teljesítményt okozhat, és a készülék vagy az akkumulátorkazetta meghibásodását eredményezheti.
17. Ne használja az akkumulátorkazettát nagyfeszültségű elektromos vezetékek közelében, kivéve, ha a készülék támogatja a használatát nagyfeszültségű elektromos vezetékek közelében. Ez a készülék az akkumulátorkazetta hibás működését vagy meghibásodását okozhatja.
18. Az akkumulátort tartsa távol gyerekektől.

ŐRIZZE MEG A JELEN ÚTMUTATÓT.

▲ VIGYÁZAT: Kizárólag eredeti Makita akkumulátorokat használjon. A Makitától eltérő gyártmányú, vagy módosított akkumulátorok használatakor felrobbanhat az akkumulátor, tüzet, személyi sérüléseket és károkat okozva ezzel. Ezzel fog érvényteleníteni a Makita készülékekre és töltőre vonatkozó Makita garanciát.

Tanácsok az akkumulátor élettartamának meghosszabbításához

1. Töltse fel az akkumulátort, mielőtt az teljesen lemerülne. Ne használja tovább a készüléket, ha annak érezhetően lecsökkent az energiaellátása. Ilyen esetben mindig töltse fel az akkumulátort.
2. Soha ne töltse az akkumulátort, ha azt teljes mértékben feltöltötték! A túltöltés lerövidíti az akkumulátor hasznos élettartamát.
3. 10 °C és 40 °C (50 °F és 104 °F) közötti szobahőmérsékleten végezze el az akkumulátor feltöltését. Ha az akkumulátor felforrósodott, a töltése előtt várja meg, amíg az megfelelően lehűl.
4. Amikor nem használja az akkumulátorkazettát, vegye ki a készülékből vagy a töltőből.
5. Ha előreláthatólag huzamosabb (hat hónapnál hosszabb) ideig nem használja majd a készüléket, töltse fel az akkumulátort.

ALKATRÉSZEK LEÍRÁSA

► Fig.1

1	Kezelő panel	2	Az akkumulátortartó fedele
3	LED lámpa	4	Felső fedél
5	Felső fedél horogja	6	Nyitó
7	Hordozó fogantyú	8	"DC IN" aljzat
9	Szűrőfedél	10	USB tápegység csatlakozó
11	Be/ki kapcsoló gomb	12	Hűtési/fűtési kapcsoló gomb
13	Hőmérséklet-kijelző	14	Akkumulátor jelző
15	Hőmérséklet csökkentő gomb	16	Hőmérséklet növelő gomb
17	"DC IN" lámpája	18	A hőmérséklet mértékegysége
19	Fűtési mód lámpája	20	Hűtési mód lámpája

A KÉSZÜLÉK HASZNÁLATA

⚠ VIGYÁZAT: Ne tegyen olyan dolgokat a kamrába, amelyek könnyen romlanak. Az étel és ital megrohadt.

MEGJEGYZÉS: Ha magas páratartalmú környezetben használja a készüléket, páralecsapódás fordulhat elő a készüléken. Ez nem hibajelenség, hanem a szokásos működés része. Törölje le a páralecsapódást a készülékről egy száraz ruhával.

1. A tápegység csatlakoztatása

A) Akkumulátor

⚠ VIGYÁZAT: Mielőtt behelyezi vagy eltávolítja az akkumulátort, mindig kapcsolja ki a készüléket

⚠ VIGYÁZAT: Az akkumulátor behelyezésekor, illetve eltávolításakor tartsa szorosan a készüléket és az akkumulátort. Ha nem tartja elég szorosan a készüléket és az akkumulátort, azok kicsúszhatnak a kezéből, készülék-, illetve akkumulátorkárosodást és személyi sérülést okozva ezzel.

⚠ VIGYÁZAT: Figyeljen arra, hogy ne szorítsa meg az ujját, amikor kinyitja vagy bezárja az akkumulátor fedelét.

⚠ VIGYÁZAT: Ügyeljen arra, hogy ne csípje be ujjait az akkumulátorkazetta és a terminálok közé. Ez vágásos sérülést okozhat.

Nyissa ki az akkumulátorfedelelet az akkumulátorkazetta behelyezéséhez.

Illessze az akkumulátoron található nyelvet a készülék házi hornyához, és csúsztassa a helyére. Teljes

mértékben illessze be, amíg egy kattintással a helyére nem rögzül.

Ezután zárja le az akkumulátortartó fedelét.

Az eltávolításhoz csúsztassa ki a készülékből az akkumulátort, miközben az akkumulátor elülső részén található gombot elcsúsztatja.

► Fig.2 1. Piros jelzőfény 2. Gomb 3. Akkumulátor

⚠ VIGYÁZAT: Az akkumulátor akkor van helyesen behelyezve, ha a piros jelzőfény már nem látható. Ellenkező esetben véletlenül sérülhet a készülékből, sérülést okozva ezzel Önnek vagy a közelben tartózkodóknak.

⚠ VIGYÁZAT: Ne fejtse ki túlzott mértékű erőhatást az akkumulátor behelyezésekor! Ha az akkumulátort nem csúsztik be könnyedén a helyére, akkor azt helytelen módon helyezték be.

B) AC adapter

Külön megvásárolható kiegészítő

Amikor a készüléket váltakozó árammal használja, használja a készülékhez mellékelt AC adaptert. Dugja be a csatlakozót a készülék "DC IN" bemenetébe, majd dugja be a másik végét egy aljzatba. Ha a készülék AC adapterrel működik, a "DC IN" jelzőfény világít.

C) Cigaretta öngyújtó adapter

Amikor a cigaretta öngyújtó rendelkező készüléket használja, használja a készülékhez mellékelt cigaretta öngyújtó adaptert. Dugja be a csatlakozót a készülék "DC IN" bemenetébe, majd dugja be a másik végét a cigaretta öngyújtó aljzatba.

Amikor a készülék cigaretta öngyújtó adapterrel működik, a "DC IN" lámpa világít.

⚠ VIGYÁZAT: Dugja be teljesen a csatlakozót a „DC IN” bemenetbe. Ennek elmulasztása a csatlakozó deformálódásához vezethet és tüzet okozhat.

⚠ VIGYÁZAT: Mindig szorosan zárja le a “DC IN” aljzat fedelét, ha a tápkábel nincs becsatlakozva. Ellenkező esetben idegen anyag kerülhet a készülékbe és meghibásodást okozhat.

MEGJEGYZÉS: Ha a készülék átkapcsolja az áramellátást, a kompresszor körülbelül 3 percig fog leállni a kompresszor védelme érdekében.

MEGJEGYZÉS: A készülék kikapcsolása után a kompresszor újraindítása körülbelül 3 percet vesz igénybe a kompresszor védelme érdekében.

MEGJEGYZÉS: Ha a készülék a bekapcsológomb megnyomásán kívül bármilyen más módon leáll, a készülék automatikusan bekapcsol, amint az AC adapter vagy a cigaretta öngyújtó adapter áramellátása helyreáll.

2. A készülék bekapcsolása

Nyomja meg a bekapcsoló gombot a készülék bekapcsolására. Nyomja meg ismét a bekapcsoló gombot a készülék kikapcsolására.

3. Hűtési/fűtési üzemmód váltása

Nyomja meg a hűtési/fűtési kapcsoló gombot az üzemmód váltásához.

- Ha a készülék hűtési üzemmódban működik, a hűtési üzemmód jelzőfénye világít.
- Ha a készülék fűtési üzemmódban működik, a fűtési üzemmód jelzőfénye világít.

A hőmérséklet-kijelzőn villog az ellenőrző hőmérséklet.

4. A szabályozási hőmérséklet kiválasztása

Nyomja meg a hőmérséklet növelő gombot vagy a hőmérséklet csökkentő gombot a szabályozási hőmérséklet kiválasztására. A választható szabályozási hőmérsékletekről lásd a "SPECIFIKÁCIÓK" fejezetet. A készülék kezd hűteni/fűteni 5 másodperccel azután, miután semmilyen műveletet nem végez, majd a szabályozó hőmérséklet abbahagyja a villogást, és a hőmérséklet kijelző mutatja az aktuális hőmérsékletet. Amikor az aktuális hőmérséklet eléri az ellenőrző hőmérsékletet, a készülék leállítja a hűtést/fűtést.

Tippek a hatékony hűtéshez

- A felső fedél hosszabb ideig tartó kinyitása a kamra hőmérsékletének jelentős emelkedését okozhatja.
- Rendszeresen tisztítsa meg azokat a felületeket, amelyek élelmiszerrel érintkezhetnek, és a hozzáférhető vízelvezető rendszereket.
- Megfelelő edényekben tárolja a nyers húst és halat a kamrában, hogy ne érintkezzen más élelmiszerekkel és ne csepegjen rá.
- Ha a kamra hosszú ideig üresen marad:
 - Kapcsolja ki a készüléket.
 - Leolvasztja a kamrát.
 - Tisztítsa meg és szárítsa meg a kamrát.
 - Hagyja nyitva a felső fedelet, hogy megakadályozza a penész kialakulását a kamrában.

FUNKCIÓ

Az akkumulátor töltöttségi szintjének kijelzése

Az akkumulátor kijelzője az akkumulátor maradék kapacitását mutatja. Az akkumulátor maradék kapacitását az alábbi táblázat mutatja.

Az akkumulátor kijelző állapota		Töltöttségi állapot
Világít	Kialszik	
		50% - 100%
		20% - 50%
		0% - 20%
		Töltse fel az akkumulátort.

(Kizárólag jelzőfényvel ellátott akkumulátorok esetén)

Az akkumulátor töltöttségi állapotának ellenőrzéséhez nyomja meg az akkumulátoron található Ellenőrzés gombot. A jelzőfények néhány másodpercre felvillannak.

► Fig.3 1. Jelzőfények 2. Ellenőrzés gomb

Jelzőfények			Töltöttségi állapot
Világít	Kialszik	Villog	
			75% - 100%
			50% - 75%
			25% - 50%
			0% - 25%
			Töltse fel az akkumulátort.
			Meghibásodhatott az akkumulátor.

MEGJEGYZÉS: A felhasználási körülményektől és a környezeti hőmérséklettől függően a kijelzés kissé eltérhet a töltöttség tényleges állapotától.

MEGJEGYZÉS: Az első (bal szélső) jelzőfény villog, amikor az akkumulátorvédelem rendszer bekapcsol.

Készülék/akkumulátor védelmi rendszere

A készülék védelmi rendszerrel van felszerelve. Ez a rendszer automatikusan lekapcsolja az áramellátást a készülék és az akkumulátor élettartamának meghosszabbítása érdekében. Ha a készüléket vagy az akkumulátort az alábbi feltételek valamelyike alá helyezték, a készülék automatikusan fog leállni.

- **Akkumulátor túlmerülés elleni védelem**
Amikor az akkumulátor kapacitása lemerül, a készülék automatikusan leáll. Az akkumulátor kijelző azt mutatja, hogy az akkumulátort fel kell tölteni. Vegye ki az akkumulátorokat a készülékből, és töltsé fel az akkumulátorokat.
- **Túlfeszültség elleni védelem**
Ha a készüléket/akkumulátort olyan módon üzemeltetik, hogy az abnormálisan nagy áramot vesz fel, a készülék automatikusan fog leállni. Ilyen helyzetben állítsa le azt az alkalmazást, amely a készülék túlterhelését okozta. Utána kapcsolja be a készüléket újraindításra.
- **Kisfeszültség védelem**
Ha az autó bemeneti feszültsége alacsonyabb, mint a névleges feszültség, ez a védelmi rendszer kikapcsolja a készüléket, és a hőmérséklet-kijelző az "F3" feliratot mutatja hangjelzéssel.
- **Túlfeszültség védelem**
Ha a bemeneti feszültség magasabb, mint a névleges feszültség, ez a védelmi rendszer kikapcsolja a készüléket, és a hőmérséklet-kijelző az "F4" feliratot mutatja hangjelzéssel.
- **Rövidzárlat elleni védelem**
Az áramkör rövidzárlat elleni védelmi funkcióval rendelkezik. Ilyen esetben vigye a készüléket a Makita hivatalos vagy gyári szervizközpontjába.
- **Dőlésvédelmi funkció**
A készülék dőlésvédelmi funkcióval van felszerelve. Amikor a készüléket hűtés üzemmódban üzemelteti, a készülék automatikusan kikapcsol, ha a következő szögek valamelyike alá kerül. Ha a készülék 30°-os vagy nagyobb szögben van helyezve az ábrán mutató A, B, C vagy D szögből, a készülék fog leállni, és a hőmérséklet kijelzőn egy ideig "F1" látható. Az újraindítás 3 percet vesz igénybe, miután a készülék vízszintes helyzetbe került.

► Fig.4

Más okok elleni védelem

A védelmi rendszert más okok ellen is tervezték, amelyek károsíthatják a készüléket, és lehetővé teszi a készülék automatikus leállítását. Ha a készülék működése közben ideiglenesen leáll, tegye meg az alábbi lépéseket az okok megszüntetésére.

1. Kapcsolja ki a készüléket, majd kapcsolja be újra az készülék újraindítására.
2. Töltsé fel az akkumulátor(oka)t, vagy cserélje ki újratöltött akkumulátor(oka)ra.
3. Hagyja lehűlni a készüléket és az akkumulátor(oka)t.

Ha a védelmi rendszer helyreállításával nem javul a készülék, forduljon a helyi Makita szervizközponthoz.

USB töltés

USB port van az elemtartóban. Az USB port folyamatosan 5 V feszültséget ad ki működési állapotban.

ÉRTESÍTÉS: Csak olyan eszközöket csatlakoztasson, amelyek kompatibilisek az USB-tápegység portjával. Ellenkező esetben a készülék meghibásodását okozhatja.

ÉRTESÍTÉS: Ne csatlakoztassa a készülék USB-tápegység portját a számítógép USB termináljához. Ez meghibásodását okozhat.

ÉRTESÍTÉS: Mielőtt USB-eszközt csatlakoztatna a készülékhez, mindig készítsen biztonsági másolatot az USB-eszköz adatairól. Ellenkező esetben az adatok elveszhetnek.

ÉRTESÍTÉS: Amikor nem használja a készüléket, vagy a készülék töltése után húzza ki az USB-kábelt, és zárja le a fedelet.

MEGJEGYZÉS: Előfordulhat, hogy a készülék egyes USB-eszközöket nem lát el árammal.

Memória funkció

A szabályozási hőmérséklet beállítása után, ha a felhasználó 5 másodpercen belül nem működtet, az aktuális beállítás mentésre kerül. A következő alkalommal a készülék ugyanabban a beállításban fog indulni.

A hőmérséklet mértékegységének váltása

A hőmérséklet mértékegységét °C (Celsius-fokot) vagy °F (Fahrenheit-fokot) a következő eljárásokkal válthatja át.

1. Kapcsolja be a készüléket.
2. Nyomja meg a hűtési/fűtési kapcsoló gombot, amíg a mértékegység °C vagy °F) villogni kezd.
3. Nyomja a hőmérséklet növelő gombot vagy a hőmérséklet csökkentő gombot a mértékegység kiválasztására.
4. Nyomja a hűtési/fűtési kapcsoló gombot, vagy működtetés nélkül hagyja a készüléket 5 másodpercig. A mértékegység kiválasztása befejeződött.

Vállöv

⚠ VIGYÁZAT: Győződjön meg arról, hogy a vállöv megfelelően legyen rögzítve. Ellenkező esetben leeshet, balesetet okozva ezzel.

⚠ VIGYÁZAT: A készülék szállítása közben jól tartsa a készüléket még akkor is, ha a vállövet használja. Ha csak a vállöv használatával szállítsa a készüléket, ez instabillá teszi. A vállöv leszakadhat, vagy a készülék más tárgyakhoz ütközhet, és sérülést okozhat.

1. Helyezze át az övet a fogantyún.

2. Csatolja be az övet.

▶ Fig.5

Hibakód

Bizonyos hibák esetén a hőmérséklet kijelző a következő kódokat mutatja.

Hibakód	Anyag
F1	A dőlésvédelem aktív. Lásd a dőlésvédelmi funkcióról szóló részt.
F2	Az akkumulátor lemerülése.
F3	A bemeneti feszültség alacsony. Lásd a kiefeszültség elleni védelemről szóló részt.
F4	A bemeneti feszültség magas. Lásd a túlfeszültség elleni védelemről szóló részt.
A fentiektől eltérő hibakódok	Kapcsolja ki és indítsa újra a készüléket. Ha a hiba továbbra sem javul, vigye el a készüléket a Makita hivatalos vagy gyári szervizközpontjába.

KARBANTARTÁS

⚠ VIGYÁZAT: Átvizsgálás vagy karbantartás előtt mindig győződjön meg arról, hogy kikapcsolta a készüléket, leválasztotta azt a hálózatról és eltávolította az akkumulátort.

⚠ VIGYÁZAT: Amikor tisztítja a készüléket, ne permetezzen vagy öntsön vizet a készülékre. Ne mossa tömlővel; kerülje el a víz bejutását a készülékbe.

ÉRTESÍTÉS: Soha ne használjon benzint, hígítót, alkoholt vagy más hasonló szert! Ellenkező esetben elszíneződések, alakváltozások vagy repedések következhetnek be.

A termék BIZTONSÁGÁNAK és MEGBÍZHATÓSÁGÁNAK fenntartása érdekében a javítást, bármely egyéb karbantartást vagy beállítást a Makita által felhatalmazott vagy gyári szervizközpontnak kell végrehajtania Makita cserealkatrészek használata mellett.

Tisztítás

- Rendszeresen tisztítsa az olajfoltot a kamrában.
- Tisztítsa a kamra belsejét a szagok elkerülése érdekében.
- Rendszeresen tisztítsa a szivacsoszűrőn lévő porokat a hűtés hatékonyságának javítása érdekében.
- A felső fedél tömítőcsíkja könnyen szennyeződhet, időben kell megtisztítani.

Leolvasztás

A leolvasztás céljából kapcsolja ki a készüléket, és várja meg, amíg a fagy elolvad. Ezután törölje le a vizet.

A szivacsoszűrő tisztítása

⚠ VIGYÁZAT: A szivacsoszűrő tisztítása után ügyeljen arra, hogy szerelje vissza a készülékre. Ha szivacsoszűrő nélkül működteti a készüléket, ez meghibásodást okozhat.

1. Csúsztassa a szűrőfedelezt az ábrán látható nyíl irányába, majd vegye le a szűrőfedelezt.
2. Vegye le a szivacsoszűrőt, és tisztítsa meg a szivacsoszűrőt.

▶ Fig.6

3. Helyezze vissza a szivacsoszűrőt és a szűrőfedelezt.

▶ Fig.7

KÜLÖN MEGVÁSÁROLHATÓ KIEGÉSZÍTŐK

⚠ VIGYÁZAT: Javasoljuk, hogy a tartozékokat vagy kiegészítőket a jelen útmutatóban meghatározott Makita készülékhez használja. Bármilyen egyéb kiegészítő vagy tartozék használata személyi sérülést okozhat. A kiegészítők, illetve tartozékok kizárólag rendeltetészerűen használhatók.

Ha a tartozékokkal kapcsolatban további információra van szüksége, forduljon a helyi Makita szervizközponthoz.

- AC adapter
- Eredeti Makita akkumulátor és töltő

MEGJEGYZÉS: A listában felsorolt néhány tétel a készülék csomagjában szabványos tartozékként fordulhat elő. A készülékhez mellékelt tartozékok országonként eltérhetnek.

UPOZORNENIE

Toto zariadenie môžu používať deti vo veku od 8 rokov a osoby so zníženými fyzickými, zmyslovými alebo duševnými schopnosťami alebo s nedostatkom skúseností a znalostí, ak sú pod dozorom alebo vyučované o používaní zariadenia bezpečným spôsobom a rozumejú súvisiacim rizikám. Deti sa s nástrojom nesmú hrať. Deti by nemali vykonávať čistenie a používateľskú údržbu.

TECHNICKÉ ÚDAJE

Model:		CW003G
Kapacita		7 L
Vstup	Kazeta s batériou	D.C. 18 V / D.C. 36 V
	AC adaptér (Voliteľné príslušenstvo)	Pozrite si označenie na AC adaptéri. (Vstupné napätie sa líši v závislosti od krajiny.)
	Adaptér zapaľovača cigariet	D.C. 12 V / D.C. 24 V
Trieda ochrany proti otrasom		III
Typ podnebia		SN / N / ST / T
Izolačný materiál / Penový materiál		Polyuretánová pena/cyklopentán (C ₃ H ₁₀)
Chladivo		R-1234yf (24 g)
Prevádzkový výkon		chladiaci výkon 65 W, vykurovací výkon 31 W
Rozmery (D × Š × V)	Vonkajšie rozmery	456 mm × 245 mm × 308 mm (bez rukoväte na prenášanie)
	Vnútri komory	210 mm × 150 mm × 230 mm
Hmotnosť netto		9,4 kg (s BL4080F) / 7,5 kg (bez batérie)
Stupeň ochrany		IPX4 (napájaný iba batériou)
Voliteľná regulačná teplota	Režim chladenia	-18 °C, -15 °C, -10 °C, -5 °C, 0 °C, 5 °C, 10 °C (0 °F, 5 °F, 15 °F, 25 °F, 30 °F, 40 °F, 50 °F)
	Režim vykurovania	30 °C, 35 °C, 40 °C, 45 °C, 50 °C, 55 °C, 60 °C (85 °F, 95 °F, 105 °F, 115 °F, 120 °F, 130 °F, 140 °F)
USB napájací port		Typ A / Výstupné napätie D.C. 5 V / Výstupný prúd D.C. 2,4 A

- Vďaka nášmu nepretržitému programu výskumu a vývoja sa technické údaje uvedené v tomto návode môžu bez predchádzajúceho upozornenia zmeniť.
- Technické údaje sa v jednotlivých krajinách môžu líšiť.

Vhodná kazeta s batériou a nabíjačka

Model D.C. 18 V	Kazeta s batériou	BL1815N / BL1820B / BL1830B / BL1840B / BL1850B / BL1860B
	Nabíjačka	DC18RC / DC18RD / DC18RE / DC18SD / DC18SE / DC18SF / DC18SH / DC18WC
Model D.C. 36 V	Kazeta s batériou	BL4020 / BL4025 / BL4040 / BL4050F / BL4080F
	Nabíjačka	DC40RA / DC40RB / DC40RC

- Niektoré kazety s batériou a nabíjačky uvedené vyššie nemusia byť dostupné v závislosti od vášho regiónu.

⚠ UPOZORNENIE: Používajte iba kazetu s batériou a nabíjačky uvedené vyššie. Použitie iných kaziet s batériou a nabíjačiek môže spôsobiť zranenie a / alebo požiar.

Prevádzková doba

POZN.: Prevádzkové časy sú približné a môžu sa líšiť v závislosti od typu batérie, stavu nabíjania a podmienok používania.

Napätie	Kazeta s batériou	Prevádzkový čas pre každú riadiacu teplotu (hodiny)								
		Teplota okolia je 30 °C (85 °F)					Teplota okolia je 0 °C (30 °F)			
		-18 °C (0 °F)	-10 °C (15 °F)	0 °C (30 °F)	5 °C (40 °F)	10 °C (50 °F)	30 °C (85 °F)	40 °C (105 °F)	50 °C (120 °F)	60 °C (140 °F)
18 V	BL1815N	0,5	1,0	1,5	2,0	2,5	1,5	1,5	1,0	1,0
	BL1820B	1,0	1,5	2,0	2,5	3,0	2,5	2,0	1,5	1,5
	BL1830B	1,5	2,0	2,5	3,5	4,5	3,5	2,5	2,5	2,0
	BL1840B	2,5	3,5	4,0	5,5	6,5	5,0	3,5	3,5	3,0
	BL1850B	3,0	4,5	5,0	7,0	8,5	6,5	4,5	4,5	4,0
36 V	BL1860B	3,5	5,0	6,0	8,5	10,0	7,5	6,0	5,0	4,5
	BL4020	2,5	3,0	5,5	6,5	7,5	5,0	4,0	3,0	2,5
	BL4025	3,5	4,0	7,0	8,5	10,0	6,5	5,0	3,5	3,5
	BL4040	5,5	7,0	11,5	13,5	16,0	10,5	8,0	6,0	5,5
	BL4050F	7,0	8,5	14,0	16,5	20,0	13,5	10,0	7,5	7,0
	BL4080F	11,5	14,0	23,0	27,0	32,0	21,5	16,5	12,0	11,5

Symbols

Nasledovné zobrazuje symboly, ktoré môžu byť použité pre zariadenie. Pred použitím sa uistite, že rozumiete významu symbolov.



Prečítajte si návod na použitie.



Iba pre krajiny EÚ
 Kvôli prítomnosti nebezpečných komponentov v zariadení môže mať odpad z elektrických a elektronických zariadení, akumulátorov a batérií negatívny vplyv na životné prostredie a ľudské zdravie. Elektrické a elektronické zariadenia alebo batérie neodhadzujte do domového odpadu!
 V súlade s európskou smernicou o odpade z elektrických a elektronických zariadení a akumulátorov a batérií a odpadových akumulátorov a batérií, ako aj s ich prispôbením vnútroštátnym právnym predpisom, by sa použité elektrické zariadenia, batérie a akumulátory mali skladovať oddelene a odovzdať na samostatnom zbernom mieste pre komunálny odpad, spracovať v súlade s predpismi o ochrane životného prostredia. To je naznačené symbolom preškrtnutej smetnej nádoby na kolieskach umiestneným na zariadení.



Pozor: nebezpečenstvo požiaru.



Nenapĺňajte vodu priamo do komory. Neponárajte zariadenie do vody. Na zariadenie nelejte vodu. V opačnom prípade môže dôjsť k úrazu elektrickým prúdom alebo poruche.

BEZPEČNOSTNÉ UPOZORNENIA

- Zariadenie je vhodné pre:**
 - Prevádzka vo vozidlách.
 - Chladenie a hlboké mrazenie potravín.
 - Na kempovanie používajte iba vtedy, keď je zariadenie napájané batériou.
- Toto zariadenie používa HORĽAVÉ CHLADIVÁ. Prečítajte si a dodržiavajte tieto pokyny na manipuláciu. Požiadajte naše servisné stredisko o servis. Pri likvidácii zariadenia dodržujte miestne predpisy týkajúce sa likvidácie HORĽAVÝCH CHLADIIV.**
- UPOZORNENIE: Udržujte vetracie otvory v kryte zariadenia voľné.**
- UPOZORNENIE: Na urýchlenie procesu odmravovania nepoužívajte mechanické zariadenia alebo iné prostriedky, okrem tých, ktoré odporúča výrobca.**
- UPOZORNENIE: Nepoškodujte chladiaci okruh.**
- UPOZORNENIE: Vo vnútri priehradiek na skladovanie potravín nepoužívajte elektrické spotrebiče, pokiaľ nejde o typ odporúčaný výrobcom.**
- Toto zariadenie obsahuje vo vnútri horľavé izolačné plyny. Pri likvidácii zariadenia dodržujte miestne predpisy týkajúce sa likvidácie horľavých izolačných plynov.**
- V tomto zariadení neskladujte výbušné látky, ako sú aerosólové plechovky s horľavým hnacím plynom.**

9. **Toto zariadenie je určené na použitie v domácnosti a podobných použítiach, ako napr.**
 - Kuchynské priestory pre zamestnancov v obchodoch, kanceláriách a iných pracovných prostrediach;
 - Farmárske domy a hotely, motely a iné typy obytného prostredia;
 - Prostredie typu nocľah s raňajkami;
 - Stravovanie a podobné nemaloobchodné použitia.
10. **Ak je NAPÁJACÍ KÁBEL poškodený, musí byť nahradený špeciálnym káblom alebo zostavou, ktorú získate od výrobcu alebo jeho servisného zástupcu.**
11. **UPOZORNENIE: Riziko uviaznutia dieťaťa. Pred vyhodnením starej chladničky alebo mrazničky:**
 - * Zložte dvere.
12. **Inštalčná vzdialenosť okolo a nad zariadením nesmie byť menšia ako 15 mm.**
13. **Pri umiestňovaní zariadenia sa uistite, že napájací kábel nie je poklepaný alebo poškodený.**
14. **Na zadnej strane zariadenia neumiestňujte viacero prenosných zásuviek alebo prenosných napájacích zdrojov.**
15. **Likvidácia zariadenia.**



Toto označenie znamená, že tento výrobok by sa nemal likvidovať spolu s ostatným domovým odpadom v celej EÚ. Aby ste predišli možnému poškodeniu životného prostredia alebo ľudského zdravia v dôsledku nekontrolovanej likvidácie odpadu, recyklujte ho zodpovedne, aby ste podporili udržateľné opätovné využitie materiálových zdrojov. Izolačné plyny sú horľavé. Pri likvidácii spotrebiča tak urobte iba v autorizovanom stredisku na likvidáciu odpadu. Nevystavujte plameňu.

DÔLEŽITÉ UPOZORNENIA

1. **Pred použitím si pozorne prečítajte návod na použitie.**
2. **Skontrolujte, či sa rozsah napätia zhoduje s rozsahom uvedeným na typovom štítku, či sa zástrčka napájacieho kábla zhoduje so zásuvkou a uistite sa, že zásuvka je dobre uzamknutá.**
3. **Aj keď sa zariadenie nepoužíva, nepokladajte ho hore nohami ani ho nenakláňajte nad 15°. V opačnom prípade môže dôjsť k poruche.**
4. **Pri prenášaní zariadenia držte zariadenie horným krytom smerom nahor. Nenoste zariadenie hore nohami. V opačnom prípade môže dôjsť k poruche.**
5. **Neponárajte zariadenie do vody alebo inej tekutiny, aby ste predišli úrazu elektrickým prúdom. Nevystavujte dažďu.**
6. **Pri čistení alebo nepoužívaní vyberte batériu a odpojte napájací kábel.**
7. **Akékolvek príslušenstvo, ktoré neodporúča výrobca, sa nesmie používať.**
8. **Neumiestňujte spotrebič na horúce miesta, ako napríklad v aute na slnku alebo v blízkosti vykurovacích materiálov. Výkon chladenia môže byť znížený alebo únik plynu môže spôsobiť požiar.**
9. **Neumiestňujte zariadenie do blízkosti plynových spotrebičov. Výkon chladenia môže byť znížený alebo únik plynu môže spôsobiť požiar.**
10. **Nezapínajte tlačidlo napájania často (vždy aspoň 5 minút), aby ste predišli poškodeniu kompresora.**
11. **Do zariadenia nevkladajte kovovú fóliu ani iné vodivé materiály, aby nedošlo k požiaru alebo skratu.**
12. **Na čistenie výrobku nepoužívajte chemické čistiace prostriedky a tvrdé nástroje.**
13. **Zasuňte zástrčku úplne do vstupu „DC IN“. Ak tak neurobíte, môže dôjsť k deformácii zástrčky alebo k požiaru.**
14. **Neobsluhujte zariadenie počas jazdy. V opačnom prípade môže dôjsť k nehode.**
15. **Keď sa zostávajúca kapacita autobatérie zníži, používajte zariadenie s naštartovaným motorom. Po použití zariadenia odpojte zásuvku zapaľovača cigariet, aby ste predišli záťažiu autobatérie.**
16. **AC adaptér nepoužívajte vonku. V opačnom prípade môže dôjsť k úrazu elektrickým prúdom.**
17. **Nezneužívajte AC adaptér a adaptér zapaľovača cigariet.**
18. **Vyčistite zástrčku AC adaptéra a adaptéra zapaľovača cigariet. Nečistoty, ako je voda alebo soľ, prilepené na zástrčke môžu spôsobiť hrdzu a viesť k zlej vodivosti, deformácie alebo požiaru.**
19. **Nedotýkajte sa zástrčky AC adaptéra a adaptéra zapaľovača cigariet ihneď po použití. Môžu byť veľmi horúce a mohli by vám popáliť pokožku.**
20. **Zariadenie nerozoberajte.**
21. **Počas používania zariadenia nenabíjajte autobatériu. Na výrobok môže byť aplikované neprijateľné napätie, čo môže mať za následok poruchu alebo požiar.**
22. **V blízkosti zariadenia nepoužívajte horľavé rozprašovače. V opačnom prípade môže dôjsť k požiaru.**
23. **Počas prevádzky sa nedotýkajte predmetov vo vnútri zariadenia mokrými rukami, najmä predmetov vyrobených z kovu. Môže to spôsobiť omrzliny.**
24. **Zástrčkou nemanipulujte, ak máte mokré alebo zamastené ruky. V opačnom prípade môže dôjsť k úrazu elektrickým prúdom.**
25. **Do zariadenia nevkladajte lieky alebo akademické materiály. Toto zariadenie nemôže skladovať materiály, ktoré vyžadujú prísnu kontrolu teploty.**
26. **Nepoužívajte tento výrobok ako podnožku alebo stoličku. Môže to spôsobiť pády a zranenia.**
27. **Nedovoľte, aby sa s týmto zariadením hrali malé deti a domáce zvieratá. Pri skladovaní uchovávajte zariadenie mimo dosahu detí.**

28. **Neprepíňajte potraviny a nápoje v zariadení.** Výkon chladienia môže byť znížený, čo môže spôsobiť hnieť jedla a nápojov.
29. **Dávajte pozor, aby ste nevybili batériu pri udržiavaní jedla a nápojov chladných alebo teplých.** Otvorené potraviny neskladujte dlho. Jedlo a nápoje môžu hniť.
30. **Na odstránenie ľadu alebo námrazy zo zariadenia nepoužívajte nôž ani skrútkovač.** Ak tak urobíte, môže dôjsť k poškodeniu zariadenia a k poruche alebo môže dôjsť k úniku uzavretého plynu alebo oleja.
31. **Nepoužívajte jednosmerný výstup (DC) generátora motora ako napájací zdroj.** Môže to spôsobiť poruchu.
32. **Nedávajte vodu atď. priamo do zariadenia.** Voda sa môže dostať dovnútra zariadenia a spôsobiť poruchu. Ak sa v komore nahromadila voda, utrite ju mäkkou handričkou.
33. **Pri zatváraní a otváraní horného krytu dávajte pozor, aby ste si neprivreli prst.**
34. **Do komory nedávajte veci, ktoré sa ľahko kazia.** Jedlo alebo nápoj môže hniť.
35. **Pri prevádzke v režime vykurovania sa nedotýkajte rukou vnútra zariadenia dlhší čas.** Nebezpečenstvo popálenia pri nízkej teplote.
36. **Pri vkladaní jedla alebo nápojov do zariadenia udržiajte vnútro komory čisté.** Riziko otravy jedlom atď.
37. **Toto zariadenie nepoužívajte v chladiarskom vozidle ani v komore chladničky.** V chladiarskom vozidle a komore chladničky ľahko dochádza ku kondenzácii rosy, čo spôsobuje, že kvapky vody padajú na zariadenie a spôsobujú poruchy.
38. **Do zariadenia nedávajte zvieratá, ako sú domáce zvieratá.** Toto zariadenie nedokáže zachrániť tvory.
39. **Chladiaci prostriedok nekladajte do rozbitého vrečka.** Ak chladiaci prostriedok uniká do zariadenia, kovová časť zariadenia môže byť skorodovaná. Ak chladiaci prostriedok vytečie, utrite ho vlhkou mäkkou handričkou a potom utrite dosucha mäkkou handričkou.
40. **Ramenný popruh bezpečne pripevnite, aby neklesol v dôsledku hmotnosti zariadenia.** V opačnom prípade môže zariadenie spadnúť a spôsobiť zranenie.
41. **Pri vkladaní jedla a nápojov do zariadenia vložte vopred studenú alebo horúcu vec.** Toto zariadenie nedokáže v krátkom čase ochladiť ani zohriať.
42. **Pri používaní zariadenia v aute sa uistite, že ste zariadenie nainštalovali na stabilné miesto, ako je batožinový priestor alebo nohy zadných sedadiel, a pripevnite ho.** Neumiestňujte zariadenie na sedadlo v nestabilnom stave. Ak sa vozidlo počas jazdy náhle rozbehne alebo zastaví, zariadenie sa môže prevrátiť a pohnúť sa a spôsobiť zranenie.
43. **Pri prenášaní držte zariadenie pevne.** V opačnom prípade môže spotrebič spadnúť a spôsobiť poruchu alebo pád na nohy môže spôsobiť zranenie.
44. **Pri používaní v prašnom prostredí čistite špongiový filter častejšie.** Prašné prostredie spôsobuje ľahké upchatie špongiového filtra a požiar.

Bezpečnostné upozornenia pre zariadenie napájané z batérie

Používanie a starostlivosť o zariadenie napájané z batérie

1. **Bráňte neúmyselnému spusteniu prístroja.** Pred pripojením kazety s batériou, zdvíhaním alebo prenášaním prístroja sa uistite, že vypínač je v polohe vypnuté. Prenášanie prístroja s prstom na vypínači alebo pripojenie zapnutého prístroja k zdroju napájania zvyšuje pravdepodobnosť nehôd.
2. **Pred akýmikoľvek úpravami, výmenou príslušenstva alebo uskladnením prístroja odpojte batérie.** Tieto preventívne bezpečnostné opatrenia znižujú riziko neúmyselného zapnutia prístroja.
3. **Batérie nabíjajte iba pomocou nabíjačky predpísanej výrobcom.** Nabíjačka, ktorá je vhodná pre jeden typ batérií, môže pri použití s iným typom batérií spôsobiť riziko požiaru.
4. **Prístroj používajte iba s batériami na to určenými.** Použitie iných batérií môže spôsobiť riziko zranenia alebo požiaru.
5. **Keď sa batérie nepoužívajú, držte ich v dostatočnej vzdialenosti od iných kovových predmetov ako sú sponky na papier, mince, kľúče, klince a ďalšie drobné kovové predmety, ktoré môžu vytvoriť prepojenie pólov batérie.** Skrat na póloch batérie môže spôsobiť spálenie alebo požiar.
6. **Pri nevhodných podmienkach môže z batérie vytecť tekutina.** Vyhybajte sa kontaktu s ňou. Ak náhodou dôjde ku kontaktu, vymyte postihnuté miesto vodou. Ak sa tekutina dostane do očí, vyhľadajte lekársku pomoc. Tekutina vytečená z batérie môže spôsobiť podráždenie alebo popálenie.
7. **Nepoužívajte poškodené ani upravované batérie a prístroj.** Poškodené alebo upravované batérie sa môžu chovať nepredvídateľne a spôsobiť požiar, výbuch alebo riziko zranenia.
8. **Batérie ani prístroj nevystavujte ohňu ani vysokým teplotám.** Vystavenie ohňu alebo teplotám nad 130 °C môže spôsobiť výbuch.
9. **Dodržiujte všetky pokyny týkajúce sa nabíjania a nenabíjajte batériu ani zariadenie mimo teplotného rozsahu uvedeného v pokynoch.** Nesprávne nabíjanie alebo teplota mimo stanoveného rozsahu môžu poškodiť batériu a zvýšiť riziko požiaru.
10. **Údržbu prístroja musí vykonávať kvalifikovaný odborník s použitím identických náhradných dielov.** Tým sa zaisťuje bezpečnosť prístroja.
11. **Prístroj ani batérie neupravujte a nepokúšajte sa ich opravovať inak, než spôsobom uvedeným v návode na použitie a starostlivosť.**

Dôležité bezpečnostné pokyny pre kazetu s batériou

1. **Pred použitím kazety s batériou si prečítajte všetky pokyny a výstražné značky na (1) nabíjačke batérie, (2) batérii a (3) produkte, ktorý batériu používa.**
2. **Batériu nerozoberajte ani s ňou nemanipulujte.** Môže to spôsobiť požiar, nadmerné teplo alebo explóziu.
3. **Ak sa prevádzková doba výrazne skrátila, okamžite zastavte prevádzku. Môže to viesť k riziku prehriatia, možným spáleninám a dokonca výbuchu.**
4. **Ak sa vám do očí dostane elektrolyt, vypláchnite ich čistou vodou a okamžite vyhľadajte lekársku pomoc. Môže to viesť k strate zraku.**
5. **Nespôsobujte na kazete s batériou skrat:**
 - (1) **Nedotýkajte sa pólov vodivým materiálom.**
 - (2) **Neskladujte kazetu s batériou v nádobe s ďalšími kovovými predmetmi ako sú klince, mince a pod.**
 - (3) **Nevystavujte kazetu s batériou vode alebo dažďu.****Skrat na batérii môže spôsobiť zvýšenie toku prúdu, prehriatie, spáleniny a dokonca poruchu prístroja.**
6. **Neskladujte a nepoužívajte zariadenie a batériu na miestach, kde môže teplota dosiahnuť alebo prekročiť 50 °C (122 °F).**
7. **Kazetu s batériou nespálujte, ani ak je vážne poškodená alebo ak je úplne nepoužiteľná. Kazeta s batériou môže v ohni explodovať.**
8. **Kazetu s batériou nepribíjajte, nedrvte, nehádzte, nezhadzujte ani ňou neudierajte o tvrdý predmet. Takéto konanie môže spôsobiť požiar, nadmerné teplo alebo explóziu.**
9. **Poškodenú batériu nepoužívajte.**
10. **Lítium-iónové batérie podliehajú požiadavkám zákonov o nebezpečných predmetoch.** Pri komerčnej preprave, napr. tretími osobami a dopravcami je nutné dodržiavať špeciálne požiadavky na balenie a označovanie. Prípravu batérie na prepravu konzultujte s odborníkom na nebezpečné materiály. Dodržiavajte aj miestne predpisy, ktoré môžu byť prísnejšie. Voľné kontakty zalepte páskou alebo inak zaslepte a batériu zabalte tak, aby sa vnútri balenia nemohla pohybovať.
11. **Pri likvidácii batérie ju vyberte zo zariadenia a zlikvidujte ju na bezpečnom mieste. Postupujte podľa miestnych predpisov o likvidácii batérií.**
12. **Batérie používajte iba vo výrobkoch určených spoločnosťou Makita.** Inštalácia batérií do nevhodných produktov môže spôsobiť požiar, prehrievanie, výbuch alebo únik elektrolytu.

13. **Ak sa zariadenie dlhší čas nepoužíva, musí sa z neho vybrať batéria.**
14. **Počas aj po používaní môže kazeta s batériou nabrať teplo, čo môže spôsobiť popáleniny alebo poranenia nízkymi teplotami. Pri manipulácii s horúcou kazetou s batériou budú ostrážitý.**
15. **Okamžite po použití sa nedotýkajte koncovky zariadenia, pretože sa môže dostatočne zahriať a spôsobiť popáleniny.**
16. **Úlomky, prach ani zem nenechajte uviaznuť na póloch, v otvoroch a drážkach kazety s batériou. Môže to mať za následok slabý výkon alebo poruchu zariadenia alebo batérie.**
17. **Pokiaľ zariadenie nepodporuje použitie v blízkosti vysokonapäťových elektrických vedení, nepoužívajte batériu v blízkosti vysokonapäťových elektrických vedení. Môže to mať za následok poruchu zariadenia alebo batérie.**
18. **Batériu držte mimo dosahu detí.**

TIETO POKYNY USCHOVAJTE.

⚠ POZOR: Používajte iba pôvodné batérie Makita. Použitie iných ako pôvodných batérií Makita alebo upravených batérií môže viesť k prasknutiu batérie, požiaru, zraneniu osôb a iným škodám. Stratí to aj záruku Makita na zariadenie a nabíjačku Makita.

Tipy na zaručenie čo najdlhšej životnosti batérie.

1. **Kazetu s batériou nabíjajte skôr, ako so úplne vybije. Keď si všimnete, že prístroj má menej energie, okamžite ho vypnite a batériu nabíjajte.**
2. **Nikdy nenabíjajte plne nabitú batériu. Prílišné nabíjanie skracuje životnosť batérie.**
3. **Kazetu s batériou nabíjajte pri izbovej teplote 10 °C - 40 °C (50 °F - 104 °F). Horúcu kazetu s batériou nechajte pred nabíjaním schladieť.**
4. **Keď batériu nepoužívate, vyberte ju zo zariadenia alebo nabíjačky.**
5. **Kazetu s batériou nabíjajte, ak ste ju dlhšie nepoužívali (viac ako 6 mesiacov).**

POPIS ČASTÍ

► Fig.1

1	Ovládací panel	2	Kryt batérie
3	LED svetlo	4	Horný kryt
5	Háčik horného krytu	6	Otvárač
7	Rukoväť na prenášanie	8	zásuvka "DC IN".
9	Kryt filtra	10	USB napájací port
11	Vypínač	12	Tlačidlo prepínača chladenia / ohrevu
13	Zobrazenie teploty	14	Indikátor batérie
15	Tlačidlo na zníženie teploty	16	Tlačidlo zvýšenia teploty
17	Kontrolka "DC IN"	18	Jednotka teploty
19	Kontrolka režimu ohrevu	20	Kontrolka režimu chladenia

PREVÁDZKA

▲ POZOR: Do komory nedávajte veci, ktoré sa ľahko kazia. Jedlo alebo nápoj môže hniť.

POZN.: Pri prevádzke vo vysoko vlhkom prostredí môže na zariadení dochádzať ku kondenzácii pary. To neznamená poruchu zariadenia. Na zotretie kondenzovanej vody zo zariadenia použite suchú handričku.

1. Pripojenie napájacieho zdroja

A) Batéria

▲ POZOR: Pred inštaláciou alebo vybratím batérie vždy zariadenie vypnite.

▲ POZOR: Pri inštalovaní alebo odstraňovaní kazety s batériou prístroj i kazetu pevne držte. Ak ich nebudete pevne držať, môžu sa vám vyšmyknúť z rúk a poškodiť sa, ako aj spôsobiť zranenie osôb.

▲ POZOR: Pri otváraní alebo zatváraní krytu batérie dávajte pozor, aby ste si nezovreli prsty.

▲ POZOR: Dávajte pozor, aby ste si nepricvikli prsty medzi batériou a kontaktom. Môže to spôsobiť rezné poranenie.

Ak chcete vložiť batériu, otvorte kryt batérie. Nastavte jazýček na kazete tak, aby bol zarovno s príslušnou drážkou a zasuňte kazetu na miesto. Zasuňte ju až na doraz, kým s kliknutím nazapadne na miesto. Potom zavrite kryt batérie. Ak chcete kazetu s batériou odstrániť, vysuňte ju z prístroja a zároveň posúvajte tlačidlo na prednej strane kazety.

► Fig.2 1. Červený indikátor 2. tlačidlo 3. Kazeta s batériou

▲ POZOR: Kazetu s batériou vždy inštalujte úplne tak, aby ste nevideli červený indikátor. Ak to neurobíte, môže z prístroja vypadnúť a spôsobiť zranenie vám alebo osobám v okolí.

▲ POZOR: Kazetu s batériou neinštalujte nasilu. Ak sa kazeta nezasúva ľahko, znamená to, že ju neinštalujte správne.

B) AC adaptér

Volitelné prislúšenstvo

Ak používate zariadenie so striedavým prúdom, použite AC adaptér dodaný so zariadením. Zasuňte zástrčku do vstupu „DC IN“ zariadenia a potom zasuňte druhý koniec do zásuvky.

Keď je zariadenie napájané zo AC adaptéra, rozsvieti sa kontrolka „DC IN“.

C) Adaptér zapalovača cigariet

Pri používaní zariadenia so zásuvkou zapalovača cigariet použite adaptér zapalovača dodaný s zariadením. Zasuňte zástrčku do vstupu „DC IN“ zariadenia a potom zasuňte druhý koniec do zásuvky zapalovača cigariet.

Keď je zariadenie napájané z adaptéra zapalovača cigariet, rozsvieti sa kontrolka „DC IN“.

▲ POZOR: Zasuňte zástrčku úplne do vstupu „DC IN“. Ak tak neurobíte, môže dôjsť k deformácii zástrčky alebo k požiaru.

▲ POZOR: Vždy pevne zatvorte kryt zásuvky „DC IN“, keď nie je zapojený napájací kábel. V opačnom prípade sa do zariadenia môžu dostať cudzie predmety a spôsobiť poruchu.

POZN.: Keď zariadenie prepne napájanie, kompresor sa asi na 3 minúty zastaví z dôvodu ochrany kompresora.

POZN.: Po vypnutí zariadenia trvá reštartovanie kompresora asi 3 minúty z dôvodu ochrany kompresora.

POZN.: Ak sa zariadenie zastaví iným spôsobom ako stlačením tlačidla napájania, zariadenie sa automaticky zapne, keď sa obnoví napájanie AC adaptéra alebo adaptéra zapalovača cigariet.

2. Zapnutie zariadenia

Stlačením tlačidla napájania zapnete zariadenie. Opätovným stlačením tlačidla napájania zariadenie vypnete.

3. Prepínanie režimu chladenia / ohrevu

Stlačením tlačidla prepínača chladenia / ohrevu prepnete prevádzkový režim.

- Keď zariadenie pracuje v režime chladenia, rozsvieti sa kontrolka režimu chladenia.
- Keď zariadenie pracuje v režime ohrevu, rozsvieti sa kontrolka režimu ohrevu.

Na displeji teploty bliká kontrolná teplota.

4. Výber riadiacej teploty

Stlačením tlačidla zvýšenia teploty alebo tlačidla zníženia teploty vyberte kontrolnú teplotu. Voliteľnú riadiacu teplotu nájdete v kapitole „ŠPECIFIKÁCIE“. Zariadenie začne chlaďiť / ohrievať 5 sekúnd po nečinnosti, potom kontrolka teploty prestane blikáť a na displeji teploty sa zobrazí aktuálna teplota. Zariadenie prestane chlaďiť / ohrievať, keď aktuálna teplota dosiahne kontrolnú teplotu.

Tipy na efektívne chladenie

- Otváranie horného krytu na dlhší čas môže spôsobiť výrazné zvýšenie teploty v komore.
- Pravidelne čistite povrchy, ktoré môžu prísť do kontaktu s potravinami a prístupné odtokové systémy.
- Surové mäso a ryby skladujte vo vhodných nádobách v komore tak, aby sa nedostalo do kontaktu s inými potravinami ani na ne nekvapkalo.
- Ak je komora po dlhú dobu prázdna:
 - Vypnite zariadenie.
 - Odmrazte komoru.
 - Vyčistite a vysušte komoru.
 - Nechajte horný kryt otvorený, aby ste zabránili tvorbe plesní v komore.

FUNKCIA

Indikátor zvyšnej kapacity batérie

Kontrolka batérie zobrazuje zostávajúcu kapacitu batérie. Zostávajúca kapacita batérie je uvedená v nasledujúcej tabuľke.

Stav kontrolky batérie		Zvyšná kapacita
Svieti	Nesvieti	
		50% až 100%
		20% až 50%
		0% až 20%
		Nabíte batériu. (Bliká)

(Iba u kaziet s batériou s indikátorom)

Stlačte tlačidlo kontroly na kazete s batériou, aby sa zobrazila zvyšná kapacita. Svetlá indikátora sa na niekoľko sekúnd rozsvietia.

► Fig.3 1. Svetlá indikátora 2. Tlačidlo kontroly

Svetlá indikátora			Zvyšná kapacita
Svieti	Nesvieti	Bliká	
			75% až 100%
			50% až 75%
			25% až 50%
			0% až 25%
			Nabíte batériu.
			Je možné, že došlo k poruche batérie.

POZN.: V závislosti od podmienok použitia a teploty prostredia sa indikácia môže mierne líšiť od skutočnej kapacity.

POZN.: Prvá kontrolka (úplne vľavo) bude blikať, ak systém ochrany batérie funguje.

Systém ochrany zariadenia / batérie

Zariadenie je vybavené ochranným systémom. Tento systém automaticky vypne napájanie, aby sa predžila životnosť zariadenia a batérie. Zariadenie sa počas prevádzky automaticky zastaví, ak sú zariadenie alebo batéria v niektorom z nasledujúcich stavov.

- **Ochrana batérie proti nadmernému vybitiu**
Keď sa kapacita batérie zníži, zariadenie sa automaticky zastaví. Kontrolka batérie signalizuje, že batériu treba nabiť. Vyberte batérie zo zariadenia a nabíjte batérie.
- **Nadprúdová ochrana**
Keď je zariadenie / batéria prevádzkovaná spôsobom, ktorý spôsobuje, že odoberá neobvykle vysoký prúd, zariadenie sa automaticky zastaví. V takom prípade zastavte aplikáciu, ktorá spôsobila preťaženie zariadenia. Potom zapnite zariadenie, aby sa reštartovalo.
- **Nízkonapäťová ochrana**
Keď je vstupné napätie auta nižšie ako menovité napätie, tento ochranný systém vypne zariadenie a na displeji teploty sa zobrazí „F3“ so zvukovým signálom.
- **Ochrana proti prepätiu**
Keď je vstupné napätie vyššie ako menovité napätie, tento ochranný systém vypne zariadenie a na displeji teploty sa zobrazí „F4“ so zvukovým signálom.
- **Ochrana proti skratu**
Obvod má funkciu ochrany proti skratu v prípade skratu. V takejto situácii odnesť zariadenie do autorizovaného alebo výrobného servisného strediska Makita.
- **Funkcia ochrany proti prevráteniu**
Zariadenie je vybavené funkciou ochrany proti prevráteniu. Pri prevádzke zariadenia v režime chladenia sa zariadenie automaticky vypne, ak je umiestnené pod jedným z nasledujúcich uhlov. Keď sa zariadenie dostane na rovný alebo väčší než 30° od uhla, ako je znázornené na obrázku A, B, C alebo D, zariadenie sa vypne a na displeji teploty sa na chvíľu zobrazí „F1“. Reštartovanie zariadenia po jeho návrate do vodorovnej polohy trvá 3 minúty.

► Fig.4

Ochrana pred inými príčinami

Ochranný systém je navrhnutý aj pre iné príčiny, ktoré by mohli poškodiť zariadenie a umožňuje automatické zastavenie zariadenia. Keď sa zariadenie dočasne zastaví alebo prestane fungovať, vykonajte všetky kroky uvedené nižšie na odstránenie príčiny.

1. Vypnite zariadenie a potom ho znova zapnite, aby ste ho reštartovali.
2. Nabíjte batériu (batérie) alebo ju / ich vymeňte za nabitú batériu (batérie).
3. Nechajte zariadenie a batériu (batérie) vychladnúť.

Ak obnovou ochranného systému nenájdete žiadne zlepšenie, obráťte sa na miestne servisné stredisko Makita.

USB nabíjanie

V priehradke na batérie sa nachádza USB port. USB port nepretržite vydáva 5 V napätie v prevádzkovom stave.

UPOZORNENIE: Pripojte iba vybavenia, ktoré sú kompatibilné s napájacím portom USB. V opačnom prípade môže dôjsť k poruche zariadenia.

UPOZORNENIE: Nepripájajte napájací port USB zariadenia ku konektoru USB počítača. Môže to spôsobiť poruchu.

UPOZORNENIE: Pred pripojením USB vybavenia k zariadeniu si vždy zálohujte dáta USB vybavenia. V opačnom prípade môže dôjsť k strate vašich údajov akokoľvek možnosťou.

UPOZORNENIE: Keď zariadenie nepoužívate alebo po nabití, odpojte kábel USB a zatvorte kryt.

POZN.: Zariadenie nemusí napájať niektoré USB vybavenia.

Funkcia pamäte

Ak po nastavení riadiacej teploty používateľ nepracuje do 5 sekúnd, uloží sa aktuálne nastavenie do pamäte. Nabudúce sa zariadenie spustí v rovnakom nastavení.

Prepínanie jednotky teploty

Jednotku teploty °C (stupeň Celzia) alebo °F (stupeň Fahrenheita) môžete prepnúť podľa nasledujúceho postupu.

1. Zapnite zariadenie.
2. Stlačte tlačidlo prepínača chladenia / ohrevu, kým sa jednotka (°C alebo °F) začne blikať.
3. Stlačením tlačidla zvýšenia teploty alebo tlačidla zníženia teploty vyberte jednotku.
4. Stlačte tlačidlo prepínača chladenia / ohrevu alebo nechajte zariadenie 5 sekúnd bez akejkoľvek činnosti. Výber jednotky je dokončený.

Ramenný pás

⚠ POZOR: Uistite sa, že ramenný pás je správne pripevnený. Inak môže dôjsť k pádu a nehode.

⚠ POZOR: Pri prenášaní zariadenia, držte ho, aj keď používate ramenný pás. Prenášanie zariadenia len pomocou ramenného pásu spôsobuje nestabilný stav. Ramenný pás sa môže uvoľniť alebo zariadenie naraziť do iných predmetov a spôsobiť zranenie.

1. Preveďte pás cez nosnú rukoväť.
2. Zapnite pás.

► Fig.5

Kód chyby

Pre špecifické chyby sa na displeji teploty zobrazí nasledujúci kód.

Kód chyby	Hmota
F1	Ochrana proti prevráteniu je aktívna. Nájdete v časti funkcie ochrany proti prevráteniu.
F2	Vybitá batéria.
F3	Vstupné napätie je nízke. Pozrite si odsek o nízkonapäťovej ochrane.
F4	Vstupné napätie je vysoké. Pozrite si odsek o ochrane proti prepätiu.
Iné chybové kódy ako vyššie uvedené	Vypnite a reštartujte zariadenie. Ak sa chyba ani potom nezlepší, odneste zariadenie do servisného strediska autorizovaného Makita alebo do továrenského servisného strediska.

ÚDRŽBA

⚠ POZOR: Pred pokusom o kontrolu alebo údržbu na prístroji sa vždy uistite, že je vypnutý, odpojený od napájania, a že je vytiahnutá kazeta s batériou.

⚠ POZOR: Pri čistení na zariadenie nestriekajte ani nelejte vodu. Neumývajte hadicou; zabráňte vniknutiu vody do zariadenia.

UPOZORNENIE: Nikdy nepoužívajte benzín, riedidlo, alkohol a pod. Môžu spôsobiť odfarbenie, deformáciu alebo praskliny.

V záujme zachovania BEZPEČNOSTI a SPOĽAHLIVOSTI zariadenia by opravy a akúkoľvek údržbu a úpravy mali robiť iba autorizované alebo továrenské servisné centrá Makita s náhradnými dielmi Makita.

Čistenie

- Pravidelne čistite olejovú škrvnu v komore.
- Vyčistite vnútro komory, aby ste predišli zápachu.
- Pravidelne čistite prach na špongiovom filtri, aby ste zlepšili účinnosť chladenia.
- ensiaci pás horného krytu sa ľahko znečistí, včas ho vyčistíte.

Rozmrazovanie

Ak chcete rozmraziť, vypnite napájanie a počkajte, kým sa námraza neroztopí. Potom zotrite vodu.

Čistenie špongiového filtra

⚠ POZOR: Po vyčistení špongiového filtra ho nezapomnite nainštalovať na zariadenie. Prevádzka zariadenia bez špongiového filtra môže spôsobiť poruchu.

1. Posuňte kryt filtra v smere šípky znázornenej na obrázku a potom kryt filtra zložte.
2. Vyberte špongiový filter, vyčistite špongiový filter.
3. Nainštalujte špongiový filter a kryt filtra späť.

► Fig.6

► Fig.7

VOLITEĽNÉ PRÍSLUŠENSTVO

⚠ POZOR: Na použitie s prístrojom Makita uvedenom v tomto návode sa odporúča nasledujúce príslušenstvo a nadstavce. Použitie iného príslušenstva či nadstavcov môže predstavovať riziko zranenia osôb. Príslušenstvo a nadstavce používajte iba na účel, na aký sú určené.

Ak potrebujete pomoc alebo ďalšie informácie o príslušenstve, obráťte sa na miestne servisné centrum Makita.

- AC adaptér
- Pôvodná batéria a nabíjačka Makita.

POZN.: Niektoré položky na tomto zozname môžu byť súčasťou balenia ako štandardné príslušenstvo. To sa v jednotlivých krajinách môže líšiť.

VAROVÁNÍ

Toto zařízení mohou používat děti ve věku od 8 let a osoby se sníženými fyzickými, smyslovými nebo duševními schopnostmi nebo s nedostatkem zkušeností a znalostí, pokud jsou pod dozorem nebo vyučované o používání zařízení bezpečným způsobem a rozumí souvisejícím rizikům. S přístrojem si nesmí hrát děti. Čištění a uživatelskou údržbu nesmí provádět děti bez dozoru.

TECHNICKÉ ÚDAJE

Model:		CW003G
Kapacita		7 L
Vstup	Kazeta s baterií	D.C. 18 V / D.C. 36 V
	AC adaptér (Volitelné příslušenství)	Viz označení na AC adaptéru. (Vstupní napětí se liší v závislosti na zemi.)
	Adaptér zapalovače cigaret	D.C. 12 V / D.C. 24 V
Třída ochrany proti otřesům		III
Typ patra		SN/N/ST/T
Izolační materiál / Pěnový materiál		Polyuretanová pěna/cyklopentan (C ₃ H ₁₀)
Chladivo		R-1234yf (24 g)
Provozní výkon		chladicí výkon 65W, topný výkon 31 W
Rozměry (D × Š × V)	Vnější rozměry	456 mm × 245 mm × 308 mm (bez rukojeti pro přenášení)
	Uvnitř komory	210 mm × 150 mm × 230 mm
Čistá váha		9,4 kg (s BL4080F) / 7,5 kg (bez baterie)
Stupeň ochrany		IPX4 (napájen pouze baterií)
Volitelná regulační teplota	Režim chlazení	-18 °C, -15 °C, -10 °C, -5 °C, 0 °C, 5 °C, 10 °C (0 °F, 5 °F, 15 °F, 25 °F, 30 °F, 40 °F, 50 °F)
	Režim vytápění	30 °C, 35 °C, 40 °C, 45 °C, 50 °C, 55 °C, 60 °C (85 °F, 95 °F, 105 °F, 115 °F, 120 °F, 130 °F, 140 °F)
USB napájecí port		Typ A / Výstupní napětí D.C. 5 V / Výstupní proud D.C. 2,4 A

- Díky našemu nepřetržitému programu výzkumu a vývoje se zde uvedené technické údaje mohou měnit bez předchozího upozornění.
- Technické údaje se v jednotlivých zemích mohou lišit.

Bateriová kazeta a nabíječka

Model DC 18 V	Kazeta s baterií	BL1815N / BL1820B / BL1830B / BL1840B / BL1850B / BL1860B
	Nabíječka	DC18RC / DC18RD / DC18RE / DC18SD / DC18SE / DC18SF / DC18SH / DC18WC
Model D.C. 36 V	Kazeta s baterií	BL4020 / BL4025 / BL4040 / BL4050F / BL4080F
	Nabíječka	DC40RA / DC40RB/DC40RC

- V závislosti na vašem regionu nemusí být některé kazety s baterií uvedené níže k dispozici.

⚠ VAROVÁNÍ: Používejte pouze kazety s bateriemi a nabíječky uvedené výše. Použití jiných kazet s bateriemi a nabíječky může způsobit zranění a/nebo požár.

Provozní doba

POZN.: Provozní časy jsou přibližné a mohou se lišit v závislosti na typu baterie, stavu nabíjení a podmínkách používání.

Napětí	Kazeta s baterií	Provozní doba pro každou řídicí teplotu (hodiny)								
		Teplota okolí je 30 °C (85 °F)					Teplota okolí je 0 °C (30 °F)			
		-18 °C (0 °F)	-10 °C (15 °F)	0 °C (30 °F)	5 °C (40 °F)	10 °C (50 °F)	30 °C (85 °F)	40 °C (105 °F)	50 °C (120 °F)	60 °C (140 °F)
18 V	BL1815N	0,5	1,0	1,5	2,0	2,5	1,5	1,5	1,0	1,0
	BL1820B	1,0	1,5	2,0	2,5	3,0	2,5	2,0	1,5	1,5
	BL1830B	1,5	2,0	2,5	3,5	4,5	3,5	2,5	2,5	2,0
	BL1840B	2,5	3,5	4,0	5,5	6,5	5,0	3,5	3,5	3,0
	BL1850B	3,0	4,5	5,0	7,0	8,5	6,5	4,5	4,5	4,0
36 V	BL1860B	3,5	5,0	6,0	8,5	10,0	7,5	6,0	5,0	4,5
	BL4020	2,5	3,0	5,5	6,5	7,5	5,0	4,0	3,0	2,5
	BL4025	3,5	4,0	7,0	8,5	10,0	6,5	5,0	3,5	3,5
	BL4040	5,5	7,0	11,5	13,5	16,0	10,5	8,0	6,0	5,5
	BL4050F	7,0	8,5	14,0	16,5	20,0	13,5	10,0	7,5	7,0
	BL4080F	11,5	14,0	23,0	27,0	32,0	21,5	16,5	12,0	11,5

Symbols

Následující zobrazuje symboly, které mohou být použity pro zařízení. Před použitím se ujistěte, že rozumíte jejich významu.



Přečtěte si návod k použití.



Jen pro země EU
 Kvůli přítomnosti nebezpečných komponentů v zařízení může mít odpad z elektrických a elektronických zařízení, akumulátorů a baterií negativní vliv na životní prostředí a lidské zdraví. Elektrická a elektronická zařízení nebo baterie neodhazujte do domovního odpadu!
 V souladu s evropskou směrnicí o odpadních elektrických a elektronických zařízeních a akumulátorů a baterií a odpadních baterií, jakož i s jejich příslušnými vnitrostátními právními předpisy, by se použité elektrické zařízení, baterie a akumulátory měly skladovat odděleně a předat na samostatném sběrném místě pro komunální odpad, zpracovat v souladu s předpisy o ochraně životního prostředí. To je naznačeno symbolem přeškrtnuté pojízdné popelnice umístěným na zařízení.

Pozor: nebezpečí požáru.



Nenaplňujte vodu přímo do komory. Neponořujte zařízení do vody. Na zařízení nelijte vodu. V opačném případě může dojít k úrazu elektrickým proudem nebo poruše.

BEZPEČNOSTNÍ UPOZORNĚNÍ

- Zařízení je vhodné pro:**
 - Provoz ve vozidlech.
 - Chlazení a hluboké mražení potravin.
 - Ke kempování používejte pouze tehdy, když je zařízení napájeno baterií.
- Toto zařízení používá HOŘLAVÁ CHLADIVA. Přečtěte si a dodržujte tyto pokyny pro manipulaci. Požádejte naše servisní středisko o servis. Při likvidaci zařízení dodržujte místní předpisy týkající se likvidace HOŘLAVÝCH CHLADIV.**
- VAROVÁNÍ: Udržujte větrací otvory v krytu zařízení volně.**
- VAROVÁNÍ: K urychlení procesu odmrazování nepoužívejte mechanická zařízení nebo jiné prostředky, kromě těch, které doporučuje výrobce.**
- VAROVÁNÍ: Nepoškozujte chladicí okruh.**
- VAROVÁNÍ: Uvnitř přihrádek pro skladování potravin nepoužívejte elektrické spotřebiče, pokud se nejedná o typ doporučený výrobcem.**
- Toto zařízení obsahuje uvnitř hořlavé izolační plyny. Při likvidaci zařízení dodržujte místní předpisy týkající se likvidace hořlavých izolačních plynů.**
- V tomto zařízení neskladujte výbušné látky, jako jsou aerosolové plechovky s hořlavým hnacím plynem.**

9. **Toto zařízení je určeno pro použití v domácnosti a podobných použitích, jako např.**
 - Kuchyňské prostory pro zaměstnance v obchodech, kancelářích a jiných pracovních prostředích;
 - Farmářské domy a hotely, motely a jiné typy obytného prostředí;
 - Prostedí typu nocleh se snídaní;
 - Stravování a podobná nemaloobchodní použití.
10. **Je-li NAPÁJECÍ KABEL poškozen, musí být nahrazen speciálním kabelem nebo sestavou, kterou získáte od výrobce nebo jeho servisního zástupce.**
11. **VAROVÁNÍ: Riziko uvíznutí dítěte. Před vyhozením staré chladničky nebo mrazničky: * Složte dveře.**
12. **Instalační vzdálenost kolem a nad zařízením nesmí být menší než 15 mm.**
13. **Při umístění zařízení se ujistěte, že napájecí kabel není poklepan nebo poškozen.**
14. **Na zadní straně zařízení neumist'ujte více přenosných zásuvek nebo přenosných napájecích zdrojů.**
15. **Likvidace zařízení.**



Toto označení znamená, že tento výrobek by se neměl likvidovat spolu s ostatním domovním odpadem v celé EU. Abyste předešli možnému poškození životního prostředí nebo lidského zdraví v důsledku nekontrolované likvidace odpadu, recyklujte jej zodpovědně, abyste podpořili udržitelné opětovné využití materiálových zdrojů. Izolační plyny jsou hořlavé. Při likvidaci spotřebiče tak učinite pouze v autorizovaném středisku pro likvidaci odpadu. Nevystavujte plameni.

DŮLEŽITÁ UPOZORNĚNÍ

1. **Před použitím si pozorně přečtete návod k použití.**
2. **Zkontrolujte, zda se rozsah napětí shoduje s rozsahem uvedeným na typovém štítku, zda se zástrčka napájecího kabelu shoduje se zásuvkou a ujistěte se, že zásuvka je dobře uzemněná.**
3. **I když se zařízení nepoužívá, nepokládejte ho vzhůru nohama ani ho nenaklánějte nad 15°. V opačném případě může dojít k poruše.**
4. **Při přenášení zařízení držte zařízení horním krytem směrem nahoru. Nenoste zařízení vzhůru nohama. V opačném případě může dojít k poruše.**
5. **Neponořujte zařízení do vody nebo jiné tekutiny, abyste předešli úrazu elektrickým proudem. Nevystavujte dešti.**
6. **Při čištění nebo nepoužívání vyjměte baterii a odpojte napájecí kabel.**
7. **Jakékoli příslušenství, které nedoporučuje výrobce, se nesmí používat.**
8. **Neumist'ujte spotřebič na horká místa, jako například v autě na slunci nebo v blízkosti topných materiálů. Výkon chlazení může být snížen nebo unik plynu může způsobit požár.**
9. **Neumist'ujte zařízení do blízkosti plynových spotřebičů. Výkon chlazení může být snížen nebo unik plynu může způsobit požár.**
10. **Nezapínejte tlačítko napájení často (vždy alespoň 5 minut), abyste předešli poškození kompresoru.**
11. **Do zařízení nevkládejte kovovou fólii ani jiné vodivé materiály, aby nedošlo k požáru nebo zkratu.**
12. **K čištění výrobku nepoužívejte chemické čisticí prostředky a tvrdé nástroje.**
13. **Zasuňte zástrčku zcela do vstupu „DC IN“.** Pokud tak neučiníte, může dojít k deformaci zástrčky nebo k požáru.
14. **Neobsluhujte zařízení během jízdy. V opačném případě může dojít k nehodě.**
15. **Když se zbývající kapacita autobaterie sníží, použijte zařízení s nastartovaným motorem. Po použití zařízení odpojte zásuvku zapalovače cigaret, abyste předešli zatížení autobaterie.**
16. **AC adaptér nepoužívejte venku. V opačném případě může dojít k úrazu elektrickým proudem.**
17. **Nezneužívejte AC adaptér a adaptér zapalovače cigaret.**
18. **Vyčistěte zástrčku AC adaptéru a adaptéru zapalovače cigaret. Nečistoty, jako je voda nebo sůl, přilepená na zástrčce mohou způsobit rez a vést ke špatné vodivosti, deformace nebo požáru.**
19. **Neodotýkejte se zástrčky AC adaptéru a adaptéru zapalovače cigaret ihned po použití. Mohou být velmi horké a mohly by vám popálit pokožku.**
20. **Zařízení nerozebírejte.**
21. **Během používání zařízení nenabíjejte autobaterii. Na výrobek může být aplikováno nepřijatelné napětí, což může mít za následek poruchu nebo požár.**
22. **V blízkosti zařízení nepoužívejte hořlavé rozprašovače. V opačném případě může dojít k požáru.**
23. **Během provozu se nedotýkejte předmětů uvnitř zařízení mokřými rukama, zejména předmětů vyrobených z kovu. Může to způsobit omrzliny.**
24. **Zástrčkou nemanipulujte, máte-li mokré nebo umaštěné ruce. V opačném případě může dojít k úrazu elektrickým proudem.**
25. **Nevkládejte do zařízení léky nebo akademické materiály. Toto zařízení nemůže skladovat materiály, které vyžadují přísnou kontrolu teploty.**
26. **Nepoužívejte tento výrobek jako podnožku nebo židli. Může to způsobit pády a zranění.**
27. **Ne dovolte, aby si s tímto zařízením hrály malé děti a domácí zvířata. Při skladování uchovávejte zařízení mimo dosah dětí.**

28. **Nepřepíňujte potraviny a nápoje v zařízení.** Výkon chlazení může být snížen, což může způsobit hnití jídla a nápojů.
29. **Dávejte pozor, abyste nevybili baterii při udržování jídla a nápojů chladných nebo teplých. Otevřené potraviny neskladujte dlouho.** Jídlo a nápoje mohou hnit.
30. **K odstranění ledu nebo námrazy ze zařízení nepoužívejte nůž ani šroubovák.** Pokud tak učiníte, může dojít k poškození zařízení a k poruše nebo může dojít k úniku uzavřeného plynu nebo oleje.
31. **Nepoužívejte stejnosměrný výstup (DC) generátoru motoru jako napájecí zdroj.** Může to způsobit poruchu.
32. **Nedávejte vodu atp. přímo do zařízení.** Voda se může dostat dovnitř zařízení a způsobit poruchu. Pokud se v komoře nahromadila voda, otřete ji měkkým hadříkem.
33. **Při zavírání a otevírání horního krytu dávejte pozor, abyste si nepřivřeli prst.**
34. **Do komory nedávejte věci, které se snadno kazí.** Jídlo nebo nápoj může hnit.
35. **Při provozu v režimu vytápění se nedotýkejte rukou uvnitř zařízení delší dobu.** Nebezpečí popálení při nízké teplotě.
36. **Při vkládání jídla nebo nápojů do zařízení udržujte vnitřek komory čistý.** Riziko otravy jídlem atp.
37. **Toto zařízení nepoužívejte v chladírenském vozidle ani v komoře chladničky.** V chladírenském vozidle a komoře chladničky snadno dochází ke kondenzaci rosy, což způsobuje, že kapky vody padají na zařízení a způsobují poruchy.
38. **Do zařízení nedávejte zvířata, jako jsou domácí zvířata.** Toto zařízení nedokáže zachránit tvory.
39. **Chladicí prostředek nevkládejte do rozbitého sáčku.** Pokud chladicí prostředek uniká do zařízení, kovová část zařízení může být zkorodována. Pokud chladicí prostředek vyteče, otřete jej vlhkým měkkým hadříkem a poté otřete dosucha měkkým hadříkem.
40. **Ramenna popruh bezpečně připevněte, aby neklesl v důsledku hmotnosti zařízení.** V opačném případě může zařízení spadnout a způsobit zranění.
41. **Při vkládání jídla a nápojů do zařízení vložte předem studenou nebo horkou věc.** Toto zařízení nedokáže v krátké době ochladit ani zahřát.
42. **Při používání zařízení v autě se ujistěte, že jste zařízení nainstalovali na stabilní místo, jako je zavazadlový prostor nebo nohy zadních sedadel, a připevněte jej.** Neumisťujte zařízení na sedadlo v nestabilním stavu. Pokud se vozidlo během jízdy náhle rozjede nebo zastaví, zařízení se může převrátit a pohnout se a způsobit zranění.
43. **Při přenášení držte zařízení pevně.** V opačném případě může spotřebič spadnout a způsobit poruchu nebo pád na nohy může způsobit zranění.
44. **Při používání v prašném prostředí čistěte houba filtr častěji.** Prašné prostředí způsobuje snadné ucpání houbovitého filtru a požár.

Bezpečnostní upozornění pro zařízení napájená z baterie

Používání a péče o zařízení napájené z baterie

1. **Zabraňte neúmyslnému spuštění přístroje.** Před připojením baterií, zvedáním nebo přenášením přístroje se ujistěte, že vypínač je v poloze vypnuto. Přenášení přístroje s prstem na vypínači nebo zapájení přístroje do zásuvky s vypínačem v poloze zapnuto je často důvodem nehod.
2. **Před provedením jakýchkoli úprav nebo výměny příslušenství a před ulovením elektrického přístroje odpojte baterie.** Taková preventivní bezpečnostní opatření snižují riziko náhodného spuštění přístroje.
3. **Nabíjejte jenom podle pokynů uvádaných výrobcem.** Nabíječka vhodná pro jeden typ baterií může při použití s jiným typem způsobit riziko požáru.
4. **Přístroje používejte jenom s příslušnými bateriemi.** Použití jiných baterií může způsobit zranění a/nebo požár.
5. **Když baterie nejsou v provozu, držte je v určité vzdálenosti od jiných kovových předmětů jako jsou sponky na papír, mince, klíče, hřebíky, vruty nebo jiné drobné kovové předměty, které by mohly vytvořit propojení dvou pólů baterie.** Zkrat baterie může způsobit spáleniny nebo požár.
6. **V nesprávných podmínkách použití může z baterie vytéct tekutina; nedotýkejte se jí.** Pokud dojde k náhodnému kontaktu, omyjte místo vodou. Pokud se tekutina dostane do očí, vyhledejte lékařskou pomoc. Tekutina vytečená z baterie může způsobit podráždění nebo popálení.
7. **Baterie ani přístroj nepoužívejte, jsou-li poškozeny nebo byly-li upraveny.** Poškozené nebo upravované baterie se mohou chovat nepředvídatelně a způsobit požár, explozi nebo riziko poranění.
8. **Baterie ani přístroj nevystavujte ohni ani vysokým teplotám.** Vystavení ohni nebo teplotám nad 130 °C může způsobit výbuch.
9. **Dodržujte všechny pokyny týkající se nabíjení a nenabíjejte baterii ani zařízení mimo teplotní rozsah uvedený v pokynech.** Nesprávné nabíjení nebo překročení uvedeného rozsahu teplot může poškodit baterie a zvýšit riziko požáru.
10. **Údržbu přístroje musí provádět kvalifikovaná osoba za použití pouze identických náhradních součástí.** Tím se zajistí, že bude zachována bezpečnost přístroje.
11. **Přístroj ani baterii neupravujte ani se nepokoušejte je opravovat jinak, než je to uvedeno v návodu k použití.**

Důležité bezpečnostní pokyny pro kazetu s baterií

1. Před použitím kazety s baterií si přečtěte návod a výstražné značky na (1) nabíječe, (2) baterii a (3) produktu, který baterii používá.
2. Baterii nerozebírejte ani s ní nemanipulujte. To by mohlo způsobit požár, nadměrné zahřátí nebo výbuch.
3. Pokud se provozní doba výrazně zkrátí, okamžitě provoz zastavte. Může to způsobit riziko přehřátí, možné spáleniny a dokonce výbuch.
4. Pokud se vám do očí dostane elektrolyt, vypláchněte je čistou vodou a okamžitě vyhledejte lékařskou pomoc. Může to vést ke ztrátě zraku.
5. Nezpůsobujte zkrat na kazetě s baterií.
 - (1) Nedotýkejte se pólů vodivými materiály.
 - (2) Kazetu s baterií neskladujte v nádobách s jinými kovovými objekty jako hřebíky, mince a pod.
 - (3) Kazetu s baterií nevystavujte dešti nebo sněhu.

Zkrat baterie může způsobit zvýšení proudu, přehřátí, možné spáleniny a dokonce rozpadnutí baterie.
6. Neskladujte a nepoužívejte zařízení a baterii na místech, kde může teplota dosáhnout nebo překročit 50 °C (122 °F).
7. Kazetu s baterií nespalujte, ani pokud je vážně poškozena nebo úplně nepoužitelná. V ohni může explodovat.
8. S bateriovou kazetou neházejte, neřežte ji, nemačkejte, nepouštějte ji na zem, nezatloukejte do ní hřebík ani s ní nebouchejte o tvrdý předmět. Takové chování by mohlo způsobit požár, nadměrné zahřátí nebo výbuch.
9. Poškozenou baterii nepoužívejte.
10. Lithium-iontové baterie uvnitř kazety podléhají požadavkům předpisů o nebezpečných věcech.

Pro komerční přepravu např. třetími stranami nebo dopravci, platí speciální požadavky na balení a označení.

Přípravu předmětu pro přepravu nutno konzultovat s odborníkem na nebezpečné materiály. Dodržujte také místní nařízení, která mohou být přísnější.

Otevřené kontakty přelepte nebo jinak zasuňte a baterii zabalte takovým způsobem, aby se v obalu nemohla pohybovat.
11. Při likvidaci baterie ji vyjměte ze zařízení a zlikvidujte ji na bezpečném místě. Postupujte podle místních předpisů pro likvidaci baterií.
12. Baterie používejte jenom v produktech, pro které jsou určeny společností Makita. Instalace baterií do nevhodných produktů může způsobit požár, přehřátí, výbuch nebo vytečení elektrolytu.

13. Pokud se zařízení delší dobu nepoužívá, musí se z něj vyjmout baterie.
14. Během a po použití se může bateriová kazeta zahřát, což může způsobit popálení nebo popálení při nízké teplotě. Při zacházení s horkými bateriovými kazetami dávejte pozor.
15. Ihned po použití se nedotýkejte koncovek zařízení, protože se může dostatečně zahřát a způsobit popálení.
16. Nedovolte, aby se do svorek, otvorů a drážek v bateriové kazetě dostaly třísky, prach nebo zemina. Může to mít za následek slabý výkon nebo poruchu zařízení nebo baterie.
17. Pokud zařízení nepodporuje použití v blízkosti vysokonapěťových elektrických vedení, nepoužívejte baterii v blízkosti vysokonapěťových elektrických vedení. Může to mít za následek poruchu zařízení nebo baterie.
18. Udržujte baterii mimo dosah dětí.

ULOŽTE TĚTO POKYNY.

▲ POZOR: Používejte jenom původní baterie Makita. Použití jiných než původních lithium-iontových baterií Makita nebo upravovaných baterií může vést k prasknutí baterie, požáru, osobní zraněním nebo poškozením. Ztratí to i záruku Makita na zařízení a nabíječku Makita.

Tipy pro zachování co nejdelší životnosti baterie

1. Kazetu s baterií nabíjejte dřív, než se úplně vybije. Když si všimnete, že přístroji dochází energie, vždy jej vypněte a nabíjete kazetu s baterií.
2. Nikdy nenabíjejte plně nabitou kazetu s baterií. Přebíjení baterie zkracuje její životnost.
3. Kazetu s baterií nabíjejte za pokojové teploty, při 10 °C - 40 °C (50 °F - 104 °F). Horkou kazetu s baterií nechte před nabitím vychladit.
4. Když baterii nepoužíváte, vyjměte ji ze zařízení nebo nabíječky.
5. Pokud kazetu s baterií delší dobu (více než šest měsíců) nepoužíváte, nabíjete ji.

POPIS ČÁSTÍ

► Fig.1

1	Ovládací panel	2	Kryt baterie
3	LED světlo	4	Horní kryt
5	Háček horního krytu	6	Otevírač
7	Rukojeť k přenášení	8	Zásuvka "DC IN".
9	Kryt filtru	10	USB napájecí port
11	Vypínač	12	Tlačítko přepínače chlazení / ohřevu
13	Zobrazení teploty	14	Indikátor baterie
15	Tlačítko ke snížení teploty	16	Tlačítko zvýšení teploty
17	Kontrolka "DC IN"	18	Jednotka teploty
19	Kontrolka režimu ohřevu	20	Kontrolka režimu chlazení

PROVOZ

▲ POZOR: Do komory nedávejte věci, které se snadno kazí. Jídlo nebo nápoj může hnit.

POZN.: Při provozu ve vysoce vlhkém prostředí může na zařízení docházet ke kondenzaci páry. Neznamená to poruchu zařízení. K setření kondenzované vody ze zařízení použijte suchý hadřík.

1. Připojení napájecího zdroje

A) Baterie

▲ POZOR: Před instalací nebo vyjmutím baterie vždy zařízení vypněte.

▲ POZOR: Přístroj a kazetu s baterií při instalaci nebo odstraňování kazety s baterií pevně držte. Pokud přístroj a kazetu s baterií nebudete pevně držet, může se stát, že vám vyklouznou a způsobí poškození přístroje nebo kazety s baterií nebo zranění.

▲ POZOR: Při otevírání nebo zavírání krytu baterie dávejte pozor, abyste si nezovreli prst.

▲ POZOR: Dávejte pozor, abyste si nepřiskřípli prsty mezi baterií a kontaktem. Může to způsobit řezné zranění.

Chcete-li vložit baterii, otevřete kryt baterie. Jazyček na kazetě s baterií srovnajte s drážkou a zasuňte ji na místo. Zasuňte ji na doraz, dokud s kliknutím nezapadne na místo. Poté zavřete kryt. Pro odstranění kazety s baterií ji ze zařízení vysuňte a zároveň posouvejte tlačítko na přední straně kazety.

► Fig.2 1. Červený 2. Tlačítko 3. Kazeta s baterií ukazatel

▲ POZOR: Kazetu s baterií vždy instalujte úplně, aby nebyl vidět červený ukazatel. Pokud to neuděláte, může z přístroje vypadnout a způsobit zranění vám nebo dalším osobám.

▲ POZOR: Kazetu s baterií neinstalujte násilím. Pokud kazeta nezajíždí dovnitř lehce, znamená to, že ji neinstalujete správně.

B) AC adaptér

Volitelné příslušenství

Pokud používáte zařízení se střídavým proudem, použijte AC adaptér dodaný se zařízením. Zasuňte zástrčku do vstupu „DC IN“ zařízení a poté zasuňte druhý konec do zásuvky.

Když je zařízení napájeno ze AC adaptéru, rozsvítí se kontrolka „DC IN“.

C) Adaptér zapalovače cigaret

Při používání zařízení se zásuvkou zapalovače cigaret použijte adaptér zapalovače dodaný s zařízením. Zasuňte zástrčku do vstupu „DC IN“ zařízení a poté zasuňte druhý konec do zásuvky zapalovače cigaret.

Když je zařízení napájeno z adaptéru zapalovače cigaret, rozsvítí se kontrolka „DC IN“.

▲ POZOR: Zasuňte zástrčku zcela do vstupu „DC IN“. Pokud tak neuděláte, může dojít k deformaci zástrčky nebo k požáru.

▲ POZOR: Vždy pevně zavřete kryt zásuvky „DC IN“, když není zapojen napájecí kabel. V opačném případě se do zařízení mohou dostat cizí předměty a způsobit závadu.

POZN.: Když zařízení přepne napájení, kompresor se asi na 3 minuty zastaví z důvodu ochrany kompresoru.

POZN.: Po vypnutí zařízení trvá restartování kompresoru asi 3 minuty z důvodu ochrany kompresoru.

POZN.: Pokud se zařízení zastaví jiným způsobem než stisknutím tlačítka napájení, zařízení se automaticky zapne, když se obnoví napájení AC adaptéru nebo adaptéru zapalovače cigaret.

2. Zapnutí zařízení

Stisknutím tlačítka napájení zapnete zařízení. Opětovným stisknutím tlačítka napájení zařízení vypnete.

3. Přepínání režimu chlazení / ohřevu

Stisknutím tlačítka přepínače chlazení / ohřevu přepnete provozní režim.

- Když zařízení pracuje v režimu chlazení, rozsvítí se kontrolka režimu chlazení.
- Když zařízení pracuje v režimu ohřevu, rozsvítí se kontrolka režimu ohřevu.

Na displeji teploty bliká kontrolní teplota.

4. Výběr řídicí teploty

Stisknutím tlačítka zvýšení teploty nebo tlačítka snížení teploty vyberte kontrolní teplotu. Volitelnou řídicí teplotu naleznete v kapitole „SPECIFIKACE“.

Zařízení začne chladit/ohřívat 5 sekund po nečinnosti, poté kontrolka teploty přestane blikat a na displeji teploty se zobrazí aktuální teplota.

Zařízení přestane chladit/ohřívat, když aktuální teplota dosáhne kontrolní teploty.

Tipy pro efektivní chlazení

- Otevírání horního krytu na delší dobu může způsobit výrazné zvýšení teploty v komoře.
- Pravidelně čistěte povrchy, které mohou přijít do kontaktu s potravinami a přístupné odtokové systémy.
- Syrové maso a ryby skladujte ve vhodných nádobách v komoře tak, aby se nedostalo do kontaktu s jinými potravinami ani na ně nekapalo.
- Je-li komora po dlouhou dobu prázdná:
 - Vypněte zařízení.
 - Odmrazte komoru.
 - Vyčistěte a vysušte komoru.
 - Nechte horní kryt otevřený, abyste zabránili tvorbě plísní v komoře.

FUNKCE

Indikátor zbývající kapacity baterie

Kontrolka baterie zobrazuje zbývající kapacitu baterie. Zbývající kapacita baterie je uvedena v následující tabulce.

Stav kontrolky baterie		Zbývající kapacita
Svítil	Nesvítil	
		50% až 100%
		20% až 50%
		0% až 20%
		Nabíjte baterii.

(Jenom pro kazety s indikátorem)

Zbývající kapacitu baterie můžete zobrazit stisknutím tlačítka kontroly na kazetě s baterií. Indikátor se na několik sekund rozsvítí.

► Fig.3 1. Světlo indikátoru 2. Tlačítko kontroly

Světlo indikátoru			Zbývající kapacita
Svítil	Nesvítil	Bliká	
			75% až 100%
			50% až 75%
			25% až 50%
			0% až 25%
			Nabíjte baterii.
			Baterie může být vadná.

POZN.: V závislosti na podmínkách použití a teplotě prostředí se indikátor může jemně odchýlit od skutečné kapacity.

POZN.: Nejprve kontrolka (zcela vlevo) bude blikat, když systém ochrany baterie funguje.

Systém ochrany zařízení/baterie

Zařízení je vybaveno ochranným systémem. Tento systém automaticky vypne napájení, aby se prodloužila životnost zařízení a baterie. Zařízení se během provozu automaticky zastaví, pokud jsou zařízení nebo baterie v některém z následujících stavů.

- **Ochrana baterie proti nadměrnému vybití**
Když se kapacita baterie sníží, zařízení se automaticky zastaví. Kontrolka baterie signalizuje, že baterii je třeba nabít. Vyměňte baterie ze zařízení a nabijte baterie.
- **Nadproudová ochrana**
Když je zařízení/baterie provozována způsobem, který způsobuje, že odebírá neobvykle vysoký proud, zařízení se automaticky zastaví. V takovém případě zastavte aplikaci, která způsobila přetížení zařízení. Potom zapněte zařízení, aby se restartovalo.
- **Nízkonapěťová ochrana**
Když je vstupní napětí auta nižší než jmenovité napětí, tento ochranný systém vypne zařízení a na displeji teploty se zobrazí „F3“ se zvukovým signálem.
- **Ochrana proti přepětí**
Když je vstupní napětí vyšší než jmenovité napětí, tento ochranný systém vypne zařízení a na displeji teploty se zobrazí „F4“ se zvukovým signálem.
- **Ochrana proti zkratu**
Obvod má funkci ochrany proti zkratu v případě zkratu. V takové situaci odneste zařízení do autorizovaného nebo výrobního servisního střediska Makita.
- **Funkce ochrany proti převrácení**
Zařízení je vybaveno funkcí ochrany proti převrácení. Při provozu zařízení v režimu chlazení se zařízení automaticky vypne, pokud je umístěno pod jedním z následujících úhlů.
Když se zařízení dostane na rovný nebo větší než 30° od úhlu, jak je znázorněno na obrázku A, B, C nebo D, zařízení se vypne a na displeji teploty se na chvíli zobrazí „F1“. Restartování zařízení po jeho návratu do vodorovné polohy trvá 3 minuty.
▶ Fig.4

Ochrana před jinými příčinami

Ochranný systém je navržen i pro jiné příčiny, které by mohly poškodit zařízení a umožňuje automatické zastavení zařízení. Když se zařízení dočasně zastaví nebo přestane fungovat, proveďte všechny kroky uvedené níže k odstranění příčiny.

1. Vypněte zařízení a potom jej znovu zapněte, abyste jej restartovali.
2. Nabijte baterii (baterie) nebo jí/jeji vyměňte za nabitou baterii (baterie).
3. Nechte zařízení a baterii (baterie) vychladnout. Pokud obnovou ochranného systému nenajdete žádné zlepšení, obraťte se na místní servisní středisko Makita.

USB nabíjení

V přihrádce na baterie se nachází USB port. USB port nepřetržitě vydává 5 V napětí v provozním stavu.

UPOZORNĚNÍ: Připojte pouze vybavení, které je kompatibilní s napájecím portem USB. V opačném případě může dojít k poruše zařízení.

UPOZORNĚNÍ: Nepřipojujte napájecí port USB zařízení ke konektoru USB počítače. Může to způsobit poruchu.

UPOZORNĚNÍ: Před připojením USB vybavení k zařízení si vždy zálohujte data USB vybavení. V opačném případě může dojít ke ztrátě vašich údajů jakoukoli možností.

UPOZORNĚNÍ: Když zařízení nepoužíváte nebo po nabití, odpojte kabel USB a zavřete kryt.

POZN.: Zařízení nemusí napájet některá USB vybavení.

Funkce paměti

Pokud po nastavení řídicí teploty uživatel nepracuje do 5 sekund, uloží se aktuální nastavení do paměti. Příště se zařízení spustí ve stejném nastavení.

Přepínání jednotky teploty

Jednotku teploty °C (stupeň Celsia) nebo °F (stupeň Fahrenheit) můžete přepnout podle následujícího postupu.

1. Zapněte zařízení.
2. Stiskněte tlačítko přepínače chlazení / ohřevu, než se jednotka (°C nebo °F) začne blikat.
3. Stisknutím tlačítka zvýšení teploty nebo tlačítka snížení teploty vyberte jednotku.
4. Stiskněte tlačítko přepínače chlazení / ohřevu nebo nechte zařízení 5 sekund bez jakékoli činnosti. Výběr jednotky je dokončen.

Ramenní pás

⚠ POZOR: Ujistěte se, že ramenní pás je správně připevněn. Jinak může dojít k pádu nehodám.

⚠ POZOR: Při přenášení zařízení, držte jej, i když používáte ramenní pás. Přenášení zařízení jen pomocí ramenního pásu způsobuje nestabilní stav. Ramenní pás se může uvolnit nebo zařízení narazit do jiných předmětů a způsobit zranění.

1. Proveďte pás přes nosnou rukojeť.

2. Zapněte pás.

► Fig.5

Kód chyby

Pro specifické chyby se na displeji teploty zobrazí následující kód.

Kód chyby	Hmota
F1	Ochrana proti převrácení je aktivní. Naleznete v části funkce ochrany proti převrácení.
F2	Vybitá baterie.
F3	Vstupní napětí je nízké. Viz odstavec o nízkonapěťové ochraně.
F4	Vstupní napětí je vysoké. Viz odstavec o ochraně proti přepětí.
Jiné chybové kódy než výše uvedené	Vypněte a restartujte zařízení. Pokud se chyba ani potom nezlepší, odneste zařízení do servisního střediska autorizovaného Makita nebo do továrního servisního střediska.

ÚDRŽBA

⚠ POZOR: Před pokusem o vykonání kontroly nebo údržby se vždy ujistěte, že je přístroj vypnutý, odpojený od proudu a kazeta s baterií je odstraněna.

⚠ POZOR: Při čištění na zařízení nestříkejte ani nelijte vodu. K čištění nepoužívejte hadici; zabraňte vniknutí vody do zařízení.

UPOZORNĚNÍ: Nikdy nepoužívejte benzín, ředidlo, alkohol ani podobné látky. Mohou způsobit odbarvení, deformaci nebo praskliny.

Pro zachování BEZPEČNOSTI a SPOLEHLIVOSTI zařízení by všechny opravy a další údržba nebo nastavení měli provádět autorizovaná nebo tovární servisní centra Makita za použití původních náhradních dílů Makita.

Čištění

- Pravidelně čistěte olejovou skvrnu v komoře.
- Vyčistěte vnitřek komory, abyste předešli zápachu.
- Pravidelně čistěte prach na houbovitém filtru, abyste zlepšili účinnost chlazení.
- Těsnící pás horního krytu se snadno znečistí, včas jej vyčistěte.

Rozmrazování

Chcete-li rozmrazit, vypněte napájení a počkejte, dokud námraza neroztaje. Potom setřete vodu.

Čištění houbovitého filtru

⚠ POZOR: Po vyčištění houbového filtru jej **nezapomeňte nainstalovat na zařízení.** Provoz zařízení bez houbovitého filtru může způsobit poruchu.

1. Posuňte kryt filtru ve směru šipky znázorněné na obrázku a potom kryt filtru sejměte.
 2. Vyjměte houba filtr, vyčistěte houba.
- Fig.6
3. Nainstalujte houbový filtr a kryt filtru zpět.

► Fig.7

VOLITELNÉ PŘÍSLUŠENSTVÍ

⚠ POZOR: Pro použití s vaším nástrojem Makita uvedeném v tomto návodu se doporučuje následující příslušenství. Použití jiného příslušenství nebo nástavců může představovat riziko poranění osob. Příslušenství nebo nástavce používejte jenom na účel, k jakému jsou určeny.

Potřebujete-li pomoc nebo další informace o tomto příslušenství, obraťte se na místní servisní centrum Makita.

- AC adaptér
- Původní baterie a nabíječka Makita

POZN.: Některé položky na tomto seznamu mohou být součástí balení jako standardní příslušenství. To se v jednotlivých zemích může lišit.

OPOZORILO

S strojem lahko upravljata otrok starejši od 8 let ali oseba, ki je mentalno in fizično invalidna ter ne izpolnjuje znanja in izkušnje. Ampak je nujen nadzor ali navodilo pri natančni in varni uporabi škropljivih naprav in upravljalec se mora zavedeti morebitnih nevarnosti. Otroci se ne smejo igrati z napravo. Otroci ne smejo opravljati čiščenja in uporabniškega vzdrževanja brez nadzora.

SPECIFIKACIJE

Model:		CW003G
Zmožnost		7 L
Vhod	Vložek za baterije	D.C. 18 V / D.C. 36 V
	AC adapter (Originalni pribor)	Oglejte si oznako na napajalniku za izmenični tok. Mera vhodne napetosti je odvisna od državnih pravil.
	Napajalnik za vžigalnik	D.C. 12 V / D.C. 24 V
Zaščita proti šoku kategorija		III
Vrste podnebnja		SN / N / ST / T
Izolacijski material/ Panest material		Poliuretanska pena / Ciklopentan (C ₅ H ₁₀)
Hladilna tekočina		R-1234yf (24 g)
Elektrika za delo		električna energija za hlajenje je 65 W, za ogretje je 31 W
Mere (D × Š × V)	Zunanja mera	456 mm × 245 mm × 308 mm (brez nosilnega ročaja)
	Notranjost komore	210 mm × 150 mm × 230 mm
Neto teža:		9,4 kg (z BL4080F) / 7,5 kg (brez baterije)
Stopnja zaščite		IPX4 (samo vklopljen z baterijskimi paketi)
Alternativna nadzorna temperatura	Vzorec za hlajenje	-18 °C, -15 °C, -10 °C, -5 °C, 0 °C, 5 °C, 10 °C (0 °F, 5 °F, 15 °F, 25 °F, 30 °F, 40 °F, 50 °F)
	Vzorec za ogretje	30 °C, 35 °C, 40 °C, 45 °C, 50 °C, 55 °C, 60 °C (85 °F, 95 °F, 105 °F, 115 °F, 120 °F, 130 °F, 140 °F)
USB vtičnica		Vrsta A / Izhodna napetost D.C. 5 V / Električni tok izhod D.C. 2,4 A

- Zaradi našega stalnega programa raziskav in razvoja se lahko specifikacije v tem dokumentu spremenijo brez predhodnega obvestila.
- Specifikacije se med državami lahko razlikujejo.

Primeren vložek za baterije in polnilnik

Vzorec D.C. 18 V	Vložek za baterije	BL1815N / BL1820B / BL1830B / BL1840B / BL1850B / BL1860B
	Polnilnik	DC18RC / DC18RD / DC18RE / DC18SD / DC18SE / DC18SF / DC18SH / DC18WC
Vzorec D.C. 36 V	Vložek za baterije	BL4020 / BL4025 / BL4040 / BL4050F / BL4080F
	Polnilnik	DC40RA / DC40RB / DC40RC

- Nekateri zgoraj naštetih polnilniki in baterijski vložki morda niso na voljo, odvisno od vašega prebivališča.

⚠ OPOZORILO: Uporabljajte le zgoraj navedene vložke za baterije in polnilnike. Uporaba drugih vložkov za baterije in polnilnikov lahko povzroči poškodbe in/ali požar.

Čas delovanja

OPOMBA: Časi delovanja so približni in se lahko razlikujejo glede na vrsto baterije, stanje polnjenja in pogoje uporabe.

Napetost	Vložek za baterije	Čas za operacijo za vsako nadzorno temperaturo								
		Temperatura v okolju je 30 °C (85 °F)					Temperatura v okolju je 0 °C (30 °F)			
		-18 °C (0 °F)	-10 °C (15 °F)	0 °C (30 °F)	5 °C (40 °F)	10 °C (50 °F)	30 °C (85 °F)	40 °C (105 °F)	50 °C (120 °F)	60 °C (140 °F)
18 V	BL1815N	0,5	1,0	1,5	2,0	2,5	1,5	1,5	1,0	1,0
	BL1820B	1,0	1,5	2,0	2,5	3,0	2,5	2,0	1,5	1,5
	BL1830B	1,5	2,0	2,5	3,5	4,5	3,5	2,5	2,5	2,0
	BL1840B	2,5	3,5	4,0	5,5	6,5	5,0	3,5	3,5	3,0
	BL1850B	3,0	4,5	5,0	7,0	8,5	6,5	4,5	4,5	4,0
	BL1860B	3,5	5,0	6,0	8,5	10,0	7,5	6,0	5,0	4,5
36 V	BL4020	2,5	3,0	5,5	6,5	7,5	5,0	4,0	3,0	2,5
	BL4025	3,5	4,0	7,0	8,5	10,0	6,5	5,0	3,5	3,5
	BL4040	5,5	7,0	11,5	13,5	16,0	10,5	8,0	6,0	5,5
	BL4050F	7,0	8,5	14,0	16,5	20,0	13,5	10,0	7,5	7,0
	BL4080F	11,5	14,0	23,0	27,0	32,0	21,5	16,5	12,0	11,5

Simboli

Naslednja vsebina prikaže znake, ki se lahko uporabljajo za opremo. Pred uporabo se prepričajte, da razumete njihov pomen.



Preberite navodila za uporabo.



Samo za države EU
Odpadna električna in elektronska oprema, akumulatorji in baterije lahko zaradi prisotnosti nevarnih sestavin v opremi negativno vplivajo na okolje in zdravje ljudi. Električnih in elektronskih naprav ter baterij ne odlagajte skupaj z gospodinjstvi odpadki!

V skladu z Evropsko direktivo o odpadni električni in elektronski opremi ter o akumulatorjih in baterijah ter odpadnih akumulatorjih in baterijah, ter z njihovo prilagoditvijo nacionalni zakonodaji, je treba odpadno električno opremo, baterije in akumulatorje ločeno hraniti in jih oddati na zbirnem mestu za komunalne odpadke, ki deluje v skladu s predpisi o varstvu okolja.

To je označeno s simbolom prečrtanega zabojnika na kolesih, ki je nameščen na opremi.



Pozor: nevarnost požara.



Ne smete polniti celice z vodo neposredno. Ne smete potapljati tega aparata v vodo. Ne smete natakati vode na aparat. Drugače se bo dogajal električni šok ali električna okvara.

VARNOSTNA NAVODILA

- Ta naprava je primerna za:**
 - Uporabo na avtu.
 - Hlajenje in zamrzovanje hrane.
 - Uporabo v času taborjenja je dovoljen, ko je aparat vklopljen z baterijskimi paketi.
- Aparat vsebuje vnetljiva hladilna tekočina. Preberite navodilo opreme za uporabo in mu sledite. Pokličite naš servisni center za pomoč. Ko se znebite tega aparata, sledite lokalnim predpisom, ki so povezani z odstranitvijo vnetljive hladilne tekočine.**
- OPOZORILO: Zagotovite, da je prezračevalni vhod brez zamašitve.**
- OPOZORILO: Ne uporabljajte tehničnih oprem ali drugih sredstev, da lahko pospešuje proces odmrznitve, razen če jih priporoča proizvajalec.**
- OPOZORILO: Ne škodite tokokrogov hladilne tekočine.**
- OPOZORILO: Ne smete uporabljati električnega aparata v skladiščnem prostoru, razen če jih priporoča proizvajalec.**
- Ta aparat vsebuje vnetljiv izolacijski odpihnen plin. Ko se znebite tega aparata, sledite lokalnim predpisom, ki so povezani z odstranitvijo vnetljivega izolacijskega odpihnenega plina.**
- Ne shranite eksplozivne snovi recimo razpršilnik z vnetljivim pogonskim gorivi v tem aparatu.**

9. **Ta aparat je namenjen gospodinjstvu in podobnim situacijam na primer:**
 - Kuhinja za osebe v trgovini, pisarni in drugem delovnem okolju;
 - Turistična kmetija in za stranke v hotelu modelu in drugem bivalnem kraju;
 - Prostor, kjer ima posteljo in zajtrk;
 - Oskrba s hrano in pijačo ter druga prodaja, ki ni na drobno.
10. **Če je napajalni kabel poškodovan, ga morate nadomestiti s posebnim kabelom ali z montažo, ki je na voljo od proizvajalca ali servisnega agenta.**
11. **OPOZORILO: Nevarnost za ujetje otrok. Preden vržete star hladilnik ali zamrzovalnik: * Snemite vrata.**
12. **Prostor za namestitvev okrog in nad elementi ne sme biti manj kot 15 mm.**
13. **Pri nameščanju naprave poskrbite, da napajalni kabel ni stisnjen ali poškodovan.**
14. **Ne smete namestiti večkratne prenosne vtičnice ali prenosnih električnih kabelov za aparatom.**
15. **Odstranitev aparata.**



Ta znak označuje, da z izdelkom ni dovoljeno ravnati kot z običajnih gospodinskih odpadkov. Da bi preprečili onesnaženje okolja ali nevarnost zdravja zaradi nenadzorovanih odpadkov, reciklirajte aparat za ponovno uporabo materiala. Izolacijski odpihnen plin je vnetljiv. Odsluženi aparat oddajte pooblaščenim zbiralcem izrabljenih gospodinskih aparatov. Ne sme se izpostavljeni pod ognjem.

OPOZORILO

1. **Preberite navodilo pozorno pred uporabo.**
2. **Preverite, če se napetost uporablja v razponu, ki je pokazan na ploščici, ali vtič napajalnega kabla spada skupaj z vtičnico, in zagotovite, da vtičnica dobro ozemlji.**
3. **Čeprav aparat ni v uporabi, ga ne smete namestiti narobe obrnjen ali ga nagibajte nad 15°. Drugače se bo dogajala okvara.**
4. **Ko vzamete ta aparat, ga držite z zgornjo površino navzgor. Ne smete nositi aparata narobe obrnjen. Drugače se bo dogajala okvara.**
5. **Ne smete potapljati aparata v vodo ali drugo tekočino, da bi preprečili električni šok. Aparat se ne sme izpostavljeni po dežju.**
6. **Pri čiščenju ali ne v uporabi, odvezemite baterije in izklopite elektrike.**

7. **Dodatne opreme, ki jih ne priporoča proizvajalec, možne ne delujejo.**
8. **Ne smete namestiti aparata v vročem okolju, recimo v avtu pod soncem ali blizu material za ogrevanje. Drugače zmožnost aparata za ohlajenje bo znižala ali bo uhajanje plina povzročilo požar.**
9. **Ne smete namestiti tega aparata blizu gorivnih oprem. Drugače zmožnost aparata za ohlajenje bo znižala ali bo uhajanje plina povzročilo požar.**
10. **Ne vklaplajte gumba za vklop pogosto (vsakič vsaj 5 minut), da ne poškodujete kompresorja.**
11. **Ne smete vstaviti kovinske folije ali drugih prevdnih materialov v aparat, da bi preprečili požar ali kratak stik.**
12. **Ne smete uporabiti kemičnih tekočin ali trdih orodij za čiščenje izdelka.**
13. **Vtič popolnoma vstavite v vhod "DC IN". Drugače bo povzročilo popačitev vtiča ali požar.**
14. **Ne smete uporabite aparata, medtem ko se vozite. Drugače bo povzročilo nesrečo.**
15. **Ko se manjša preostala prostornina avtomobilske baterije, uporabljajte aparat, medtem ko motor deluje. Po uporabi aparata izklopite vtičnico za cigaretni vžigalnik, da bi preprečili breme za avtomobilsk baterijo.**
16. **Napajalnika AC ne uporabljajte na prostem. V nasprotnem primeru lahko pride do električnega udara.**
17. **Ne zlorablajte napajalnika za izmenični tok in adapterja za vžigalnik cigaret.**
18. **Očistite vtič napajalnika za izmenični tok in adapterja za vžigalnik cigaret. Umazanija, na primer voda ali sol, ki se lepi na vtič, bo možno povzročila rjo, slabo prevodnost, deformacije ali požar.**
19. **Ne dotikajte se vtiča napajalnika za izmenični tok in adapterja za vžigalnik cigaret takoj po uporabi. Ker sta možno skrajno vroče in lahko vas opečeta.**
20. **Ne smete ločiti aparata na posamezne dele.**
21. **Ne smete polniti avtomobilske baterije pri uporabi. Uporaba neprimerne napetosti bo povzročila okvaro ali požar.**
22. **Ne smete uporabiti vnetljivih razpršilcev blizu aparata. Drugače se bo zgodil požar.**
23. **Pri uporabi se ne smete z mokrimi rokami dotikati sestavnih delov, še posebej kovinskih. Drugače bo povzročilo ozeblino.**
24. **Vtiča ne prijemajte z mokrimi ali mastnimi rokami. Drugače bo povzročilo električni šok.**
25. **Ne smete shranjevati zdravila ali akademskih gradiv v aparatu. Ne smete shranjevati v aparatu materialov, ki zahtevajo strogo kontrolo za temperaturo.**
26. **Aparata ne smete uporabiti kot stopniškega blata ali stola. Drugače se bo zgodil padec ali škoda.**
27. **Majhni otroci ali hišni ljubljenci se ne smejo igrati z aparatom. Shranite aparat izven dosega otroka.**

28. **Ne smete polniti tega aparata s hrano in pijačo.** Zmožnost aparata za ohlajenje bo znižala in to bo povzročilo gnitje hrane.
29. **Ko shranite hrano in pijačo v aparatu, zagotovite, da se baterija ne pokvari. Ne shranite odprte hrane dolgo časa.** Hrana in pijača možno zgnijeta.
30. **Ne smete odstraniti ledu ali zmrzali z nožem ali izvijačem.** Drugače bo notranjost aparata poškodovana in se bo potem zgodila okvara, ali bosta brizgala plin ali olje.
31. **Ne smete uporabiti enosmernega izhoda (DC) generatorja motorja kot napajalnika.** Drugače se bo zgodila napaka.
32. **Ne smete točiti vode itn. neposredno na aparatu.** Voda možno pride v notranjost aparata in povzroči okvaro. Če se voda že nabira v komori, jo obrišite z mehko krpo.
33. **Pazite ščepce roke, ko oprete ali zaprete zgornji pokrov.**
34. **Ne smete shraniti stvari, ki so lahko pokvarljive v komori.** Hrana ali pijača možno zgnije.
35. **Ko uporabljate vzorec za ogretje, se ne smete dotikati notranjost aparata dolgo časa.** Nevarnost za opekline pri nizki temperaturi.
36. **Ko postavite hrano ali pijačo v aparatu, zagotovite, da je notranjost komore čista.** Nevarnost za zastrupitev s hrano itn.
37. **Ne smeta uporabiti tega aprata v hladilnem vozilu ali hladilni komori.** Kondenzacija se lahko zgodi v hladilnem vozilu ali hladilni komori in povzroči kapljice vode na aparat, potem se bo zgodila okvara.
38. **Ne smete postaviti živega bitje kot hišnih ljubljencev v aparatu.** Ta aparat ne more zbirati živega bitja.
39. **Ne smete shraniti hladilnih sredstev z zlomljeno vrečko.** Če hladilno sredstvo uhaja v aparatu, bod mogoče kovinski deli aparata zarjaveli. Če hladilno sredstvo uhaja, ga odstranite z mokro mehko krpo in potem aparat obrišite z mehko krpo.
40. **Nosilni trak pripenjajte tesno, tako da ne bo izpuščal zaradi teže aparata.** Drugače bo aparat padal in povzroči škodo.
41. **Preden postavite hrano in pijačo v aparat, postavite drugo hladno ali vroče stvar.** Ta aparat se ne more hladiti ali greti v kratkem času.
42. **Pri uporabi aparata v avtu zagotovite, da je aparat nameščen v stabilnem prostoru, na primer prtlačni prostor ali prostor pod zadnjimi sedeži, in ga pritrdite. Ne smete postaviti aparata na sedežu in v nestabilnem stanju.** Če se avto med vožnjo nenadoma zažene ali ustavi, bo mogoče aparat padel in premikal, kar bo povzročilo škodo.
43. **Pritrdite aparat tesno med vožnjo.** Drugače bo aparat padel in se bo pokvaril, ali bo padel na vaše noge, kar bo povzročilo škodo.
44. **Pri uporabi v prašnem okolju čistite gobo za filter pogosteje.** Prašno okolje povzroči okvira gobe za filter in požar.

VARNOSTNA OPOZORILA za APARATE NA BATERIJE

Uporaba naprave na baterije in nega

1. **Izogibajte se nenamernemu vklopu orodja. Prepričajte se, da je stikalo izklopljeno, preden v orodje vstavite baterijski vložek, jo poberete ali prestavite.** Pri nošnji naprave s prstom postavljenim na stikalo za vklop, oziroma pri polnjenju naprave z vklopljenim stikalom, lahko pride do nesreč.
2. **Pred nastavljanjem, zamenjavo dodatkov ali skladiščenjem naprave odstranite baterijski vložek.** Takšni preventivni varnostni ukrepi zmanjšajo tveganje nenamernega vklopa naprave.
3. **Polnite le z napajalnikom, ki ga določi proizvajalec.** Napajalnik, primeren za eno vrsto baterijskega vložka, predstavlja nevarnost požara, če ga uporabljate z drugim baterijskim vložkom.
4. **Naprave uporabljajte le s predpisanimi baterijskimi vložki.** Uporaba drugih baterijskih vložkov lahko predstavlja nevarnost poškodbe in požara.
5. **Ko baterijskega vložka ne uporabljate, ga varujte pred stikom z drugimi kovinskimi predmeti, kot so sponke, kovanci, ključji, žebliji, vijaki ali drugi majhni kovinski predmeti, ki lahko vzpostavijo povezavo med enim in drugim polom.** Če kratko sklenete pola baterije, lahko pride do opeklin ali požara.
6. **Pri preobremenitvi baterije lahko iz nje brizgne tekočina, katere se ne smete dotikati. Če nezgodno pridete v stik s tekočino, jo sperite z vodo. Če pride tekočina v oči, poiščite zdravniško pomoč.** Tekočina, ki brizgne iz baterije, lahko povzroči draženje ali opekline.
7. **Ne uporabljajte baterijskega vložka ali naprave, ki je poškodovana ali spremenjena.** Poškodovane ali spremenjene baterije lahko imajo nepredvidljivo vedenje, kar lahko privede do požara, eksplozije ali nevarnosti poškodb.
8. **Ne izpostavljajte baterijskega vložka ali naprave ognju ali prekomerni temperaturi.** Izpostavljanje ognju ali temperaturam nad 130 °C lahko povzroči eksplozijo.
9. **Upoštevajte vsa navodila za polnjenje in ne polnite baterijskega vložka na temperaturi, ki je izven predpisanih omejitev v teh navodilih.** Nepravilno polnjenje ali pri temperaturi izven določenega obsega lahko poškoduje baterijo in poveča nevarnost požara.
10. **Servis naj opravi usposobljen popraviljavec, ki lahko uporabi samo originalne nadomestne dele.** To bo zagotovilo, da se ohranja varnost naprave.
11. **Naprave ali baterijskega vložka ne poskušajte spreminjati ali popravljati, razen kot je navedeno v navodilih za uporabo in nego.**

Pomembna varnostna navodila za vložek za baterije

1. Preden uporabite vložek za baterije, preberite vsa navodila in previdnostne oznake na (1) polnilniku, (2) bateriji in (3) izdelku, ki uporablja baterijo.
2. Vložka za baterije ne razstavljajte ali spreminjajte nedovoljeno. Lahko privede do požara, prekomerne vročine ali eksplozije.
3. Če se čas delovanja občutno skrajša, uporabo takoj prenehajte. To lahko povzroči nevarnost pregrevanja, možne opekline in celo eksplozijo.
4. Če elektrolit pride v oči, jih izperite s čisto vodo in takoj poiščite zdravniško pomoč. Lahko povzroči izgubo vida.
5. Ne povzročite kratkega stika vložka za baterije:
 - (1) Ne dotikajte se sponk s prevodnim materialom.
 - (2) Izogibajte se shranjevanju vložka za baterije z drugimi kovinskimi predmeti, kot so žebliji, kovanci itd.
 - (3) Vložka za baterije ne izpostavljajte vodi ali dežju.Kratki stik baterije lahko povzroči velik pretok toka, pregrevanje, možne opekline in celo okvaro.
6. Aparat in vložka za baterije ne uporabljajte in ne hranite na mestih, kjer lahko temperatura doseže ali preseže 50 °C (122 °F).
7. Vložka za baterije ne sežigate, tudi če je močno poškodovan ali je popolnoma dotrajan. Vložek za baterije lahko v požaru eksplodira.
8. Ne pribijajte, ne režite, ne drobite, ne mečite, ne spuščajte vložka za baterije in ne udarjajte s trdim predmetom v vložek. Takšno ravnanje lahko privede do požara, prekomerne vročine ali eksplozije.
9. Ne uporabljajte poškodovane baterije.
10. Vsebovane litij-ionske baterije so predmet zahtev zakonodaje za nevarne snovi. Za komercialne prevoze npr. tretje osebe, morajo prevozniki upoštevati posebne zahteve glede embalaže in etiketiranja. Za pripravo pošiljke je potrebno posvetovanje s strokovnjakom za nevarne snovi. Upoštevajte tudi podrobnejše nacionalne predpise. Odprte kontakte prelepote ali zavarujte in pripravite baterijo tako, da se v embalaži ne more premikati.
11. Ko vložek za baterije odstranite, ga odstranite iz aparata in ga odložite na varno mesto. Upoštevajte lokalne predpise v zvezi z odstranjevanjem baterije.
12. Baterije uporabljajte samo z izdelki, ki jih je določil proizvajalec Makita. Nameščanje baterij na neskladne izdelke lahko povzroči požar, prekomerno grejte, eksplozijo ali uhajanje elektrolita.

13. Če aparat dlje časa ne uporabljate, odstranite baterijo iz aparata.
14. Med in po uporabi se lahko vložek za baterije segreje, kar lahko vodi do opeklin ali opeklin nizke temperature. Bodite pozorni na ravnanje z vročimi vložki.
15. Ne dotikajte se sponke aparata takoj po uporabi, saj se lahko dovolj segreje, da povzroči opekline.
16. Ne dovolite, da bi se v sponke, odprtime in utore vložka ujeli drobci, prah ali prst. Posledica tega je lahko slaba zmogljivost ali okvara aparata ali vložka.
17. Če aparat ne podpira uporabe v bližini visokonapetostnih električnih vodov, vložka za baterije ne uporabljajte v bližini visokonapetostnih električnih vodov. To lahko privede do nepravilnega delovanja ali okvare aparata ali vložka.
18. Baterijo hranite stran od otrok.

TA NAVODILA SHRANITE.

⚠ POZOR: Uporabljajte samo originalne baterije Makita. Uporaba neoriginalnih baterij Makita ali spremenjenih baterij lahko povzroči, da baterija počni, kar povzroči požar, telesne poškodbe in škodo. Prav tako bo to razveljavilo garancijo Makita za aparat in polnilnik Makita.

Nasveti za vzdrževanje maksimalne življenjske dobe baterije

1. Vložek za baterije napolnite, preden se popolnoma izprazni. Vedno prekinite delovanje naprave in napolnite vložek za baterije, ko opazite zmanjšano moč naprave.
2. Nikoli ne polnite popolnoma napoljenega vložka za baterije. Prekomerno polnjenje skrajša delovno dobo baterije.
3. Polnite vložek za baterije pri sobni temperaturi 10 °C - 40 °C (50 °F - 104 °F). Pred polnjenjem počakajte, da se vroči vložek za baterije ohladi.
4. Če vložka ne uporabljate, ga odstranite iz aparata ali polnilca.
5. Vložek za baterije napolnite, če ga dalj časa ne uporabljate (več kot šest mesecev).

OPIS SESTAVNIH DELOV

► Fig.1

1	Nadzorna plošča	2	Pokrov baterije
3	Luč LED	4	Zgornji pokrov
5	Kavelj za zgornji pokrov	6	Odpirač
7	Nosilni ročaj	8	Vtičnica enosmernega toka(DC IN)
9	Pokrov za filter	10	USB vtičnica
11	Gumb za vklop	12	Gumb za spremembo hlajenja / ogrevanja
13	Prikaz temperature	14	Indikator za baterijo
15	Gumb za znižanje temperature	16	Gumb za zvišanje temperature
17	Lučka za enosmerni tok(DC IN)	18	Enota temperature
19	Lučka za hladilen vzorec	20	Lučka za topel vzorec

UPRAVLJANJE

⚠ POZOR: Ne smete shraniti stvari, ki so lahko pokvarljive v komori. Hrana ali pijača možno zgnije.

OPOMBA: Ko uporabljate aparat v skrajno vlažnem okolju, se bo zgodila kondenzacija v površini aparata. To ni okvara naprave. Uporabljajte suha krpa, da bi obrisali kondenzacijo.

1. Povežite napajalnik

A) Baterija

⚠ POZOR: Preden namestite ali odstranite baterijski vložek, napravo vedno izklopite.

⚠ POZOR: Pri vstavljanju ali odstranjevanju vložka za baterije trdno držite napravo in vložek. Če naprave in vložka za baterije ne boste trdno držali, lahko zdrsne z rok, kar povzroči poškodbe naprave in vložka za baterije ter poškodbe oseb.

⚠ POZOR: Pri odpiranju ali zapiranju pokrova baterije pazite, da vas ne ščipa v prstih.

⚠ POZOR: Pazite ščepce roke med baterijskimi paketi in terminali. Možno povzroči urezino.

Če želite namestiti baterijski vložek, odprite pokrov baterije.

Poravnajte jeziček na vložku za baterije z utorom v ohišju in ga potisnite na svoje mesto. Vstavite ga do konca, dokler se z majhnim klikom ne zaskoči na mestu. Znova zaprite pokrov baterije.

Če želite odstraniti vložek za baterije, ga potisnite iz naprave, medtem ko držite gumb na sprednji strani vložka.

► Fig.2 1. Rdeči indikator 2. Gumb 3. Vložek za baterije

⚠ POZOR: Vložek za baterije vedno vstavite do konca, dokler rdeč pokazatelj več ni viden. V nasprotnem primeru lahko slučajno pade iz naprave in poškoduje vas ali osebe okoli vas.

⚠ POZOR: Vložka za baterije ne vstavljajte s silo. Če vložek v napravo ne zdrsi zlahka, ga ne vstavljajte pravilno.

B) Napajalnik za izmenični tok

Izbirni dodatki

Pri uporabi naprave z izmeničnim tokom uporabite adapter za izmenični tok, ki je priložen napravi. Vtič vstavite v vhod "DC IN" naprave in nato drugi konec vstavite v vtičnico.

Ko aparat deluje z napajanjem iz napajalnika za izmenični tok, zasveti lučka "DC IN".

C) Adapter za vžigalnik cigaret

Pri uporabi naprave z vtičnico za vžigalnik cigaret uporabite adapter za vžigalnik cigaret, ki je priložen napravi. Vtič vstavite v vhod "DC IN" naprave in nato drugi konec vstavite v vtičnico za vžigalnik cigaret.

Ko naprava deluje z napajanjem iz adapterja za vžigalnik cigaret, zasveti lučka "DC IN".

⚠ POZOR: Vtič popolnoma vstavite v vhod "DC IN". Drugače bo povzročilo popačitev vtiča ali požar.

⚠ POZOR: Kadar napajalni kabel ni priključen, vedno trdno zaprite pokrov vtičnice "DC IN". Drugače zunanje stvari vstopijo v aparat in povzročijo okvaro.

OPOMBA: Ko spremenite napajalnik aparata, se bo kompresor ustavljal 3 minute, da se zaščiti.

OPOMBA: Po izključitvi aparata bo ponovni zagon kompresorja trajal 3 minute zaradi zaščite kompresorja.

OPOMBA: Če se naprava ustavi na kakršen koli drug način, razen s pritiskom na gumb za vklop, se naprava samodejno vklopi, ko se ponovno začne napajati iz napajalnika za izmenični tok ali vžigalnika za cigarete.

2. Vklomite aparat

Pritisnite energijski gumb, da bi vklopili aparat. Pritisnite energijski gumb še enkrat, da bi izklopili aparat.

3. Spremenite vzorec za hlajenje ali ogretje.

Pritisnite gumb za spremembo hlajenja / ogrevanja, da bi spremenili vzorec.

- Ko aparat deluje v vzorcu za hlajenje, pripadjoča lučka zasveti.
- Ko aparat deluje v vzorcu za ogretje, pripadjoča lučka zasveti.

Prikaz temperature se pokaže nadzorno temperaturo z bliski.

4. Izberite nadzorne temperature.

Pritisnite gumb za znižanje ali zvišanje temperature, da bi izbrali nadzorne temperature. V poglavju "SPECIFIKACIJE" si oglejte izbrano nadzorno temperaturo.

Aparat se začne delovati po 5 minutah brez kakršnega pstopka, potem se kontrola temperature ustavi svetiti in se prikaz temperature pokaže trenutno temperaturo. Aparat ustavi hladiti ali ogreti, ko trenutna temperatura dosega nadzorno temperaturo.









Nasveti za učinkovito hlajenje

- Odprtje zgornjega pokrova za dolgi čas lahko povzroči skrajno zvišanje temperature v komori.
- Redno čistite površino, ki je v kontaktu s hrano, in dosegljive drenažne sisteme.
- Shranite surovo meso in ribe v primernih vsebnikih v komori, tako da ne bodo šli v kontakt z drugo hrano ali padli tekočine na drugo hrano.
- Če je komora prazna dolgo časa:
 - Izklopite aparat.
 - Odmrznite komoro.
 - Očistite in posušite komoro.
 - Pustite zgornji pokrov odprt, da bi preprečili pojav plesni.

FUNKCIJA

Nakazuje preostalo zmogljivost baterije













Baterijski indikator se pokaže preostalo baterijsko zmogljivost. Preostala baterijska zmogljivost je pokazana v naslednji razpredelnici.

Stanje baterijskega indikatorja		Preostala zmogljivost
Osvetljeno	Izklopljeno	
		50 % do 100 %
		20 % do 50 %
		0 % do 20 %
		Napolnite baterijo.

(Samo za vložke za baterije s pokazateljem)

Pritisnite gumb za preverjanje na vložku za baterije, da preverite preostalo zmogljivost baterije. Lučke pokazatelja zasvetijo za nekaj sekund.

► Fig.3 1. Kontrolne lučke 2. Gumb za preverjanje

Kontrolne lučke			Preostala zmogljivost
Osvetljeno	Izklopljeno	Utripanje	
			
			75 % do 100 %
			50 % do 75 %
			25 % do 50 %
			0 % do 25 %
			Napolnite baterijo.
			Morda se je pojavilo nepravilno delovanje baterije.

OPOMBA: Glede na pogoje uporabe in temperaturo okolice se lahko indikacija nekoliko razlikuje od dejanske zmogljivosti.

OPOMBA: Prva (skrajno leva) kontrolna lučka bo utripala ob delovanju sistema za zaščito baterije.

Sistem zaščite naprave / baterije

Aparat je opremljen z zaščitnim sistemom. Ta sistem samodejno prekine napajanje, da aparat življenjsko dobo stroja in baterije. Aparat se med delovanjem samodejno ustavi, če je aparat ali baterija v katerem koli od naslednjih pogojev.

- **Zaščita baterije pred prekomernim praznjenjem**
Ko se baterija izprazni, se naprava samodejno ustavi. Baterijski indikator opomni, da je bateriji treba napolniti. Odstranite baterije od aparata in napolnite baterije.
- **Zaščita pred prevelikim tokom**
Ko aparat / battery deluje tako, da je tok skrajno visok, se aparat ustavi delovati samodejno. V tem primeru ustavite aplikacijo, ki je razlog preobremenitve. Nato vklopite aparat za ponovni zagon.
- **Zaščita pred nizko napetost**
Ko je vhodna napetost avtomobila nižja od nazivne napetosti, ta zaščitni sistem izklopi napravo, na prikazovalniku temperature pa se s piskom prikaže "F3".
- **Zaščita pred visoko napetost**
Če je vhodna napetost višja od nazivne napetosti, ta zaščitni sistem izklopi aparat, na prikazovalniku temperature pa se s piskom prikaže "F4".
- **Zaščita pred kratkim stikom**
V aparatu je nastavljena zaščita pred kratkim stikom. V tem primeru prinesite aparat pooblaščenemu ali tovarniškemu servisnemu centru Makita.
- **Funkcija zaščite pred nagibom**
Aparat ima zaščito pred nagibom. Ko aparat deluje v vzorcu za hlajenje, se lahko ustavi samodejno, če je postavljen pod enega od naslednjih kotov. Ko je kot 30° ali več od ravnega kota, kot je prikazano na sliki A, B, C ali D, se naprava izklopi in na prikazovalniku temperature se za nekaj časa prikaže "F1". Po vrnitev v poravnani položaj aparat porabi 3 minute, da bi ponovno zagnal.
► **Fig.4**

Zaščita pred drugimi vzroki

Zaščitni sistem je namenjen drugim vzrokom, ki lahko škoduje opremi in ustavi samodejno delo opreme. Sledite naslednjim korakom, da bi odstranili okvaro, ko se aparat zaustavi ali ustavi.

1. Izklopite aparat in ga znova vklopite, da se znova zažene.
2. Zamenjajte novo baterijo ali nadomestite napolnjeno baterijo.
3. Pustite, da se oprema in baterije ohladijo.

Če oprema ne izboljša po obnovitvi zaščitnega sistema, pokličite lokalni Makita servisni center.

USB naboj

V baterijskem oddelku je USB vhod. USB vhod pošlje ven 5 V napetost stalno pri delovanju.

OPOMBA: Priključite samo naprave, ki so združljive z napajalnim priključkom USB. V nasprotnem primeru lahko pride do okvare naprave.

OPOMBA: Napajalnega priključka USB te naprave ne povežite s priključkom USB računalnika. To lahko povzroči nepravilno delovanje.

OPOMBA: Pred priključitvijo naprave USB na napravo vedno naredite varnostno kopijo podatkov naprave USB. V nasprotnem primeru se lahko vaši podatki izgubijo.

OPOMBA: Ko naprave ne uporabljate ali po polnjenju odstranite kabel USB in zaprite pokrov.

OPOMBA: Naprava morda ne bo napajala nekaterih naprav USB.

Spominska funkcija

Če se ne ukvarjate z aparatom po nastavitvi nadzorne temperature v petih sekundah, bo trenutna nastavev zapomnjena samodejno. Naslednjič se aparat zažene v enaki nastavitvi.

Sprememba enote temperature

Lahko spremenite enoto temperature °C (stopinja Celzija) ali °F (stopinje Fahrenheita) po naslednjem postopku.

1. Vključite aparat.
2. Pritisnite gumb za spremembo hlajenja / ogrevanja, dokler enota (°C ali °F) ne začne utripati.
3. Pritisnite gumb za zvišanje ali za znižanje temperature, da bi izbrali enoto.
4. Pritisnite gumb za spremembo hlajenja / ogrevanja, ali pustite aparat 5 sekund brez kakršnega koli delovanja. Izbira enote se konča.

Ramenski trak

⚠ POZOR: Zagotavljam, da so nosilni traki povezani pravilno. V nasprotnem primeru lahko nezgodno pade.

⚠ POZOR: Med prenašanjem naprave jo držite, tudi če uporabljate ramenski pas. Če napravo prenašate samo z ramenskim pasom, je nestabilna. Ramenski pas lahko odpade ali pa naprava trči v druge predmete in se poškoduje.

1. Prevlecite jermen skozi nosilni ročaj.

2. Pripnajte trak.

► Fig.5

Napačna koda

Pri določenih napakah se prikaz temperature pokaže naslednjo kodo.

Napačna koda	Težava
F1	Zaščita pred nagibom je aktivna. Poglejte v navodilo o zaščiti pred nagibom.
F2	Zmanjkuje baterije.
F3	Vhodna napetost je nizka. Oglejte si odstavek o nizkonapetostni zaščiti.
F4	Vhodna napetost je visoka. Poglejte v navodilo o zaščiti pred visoko napetostjo.
Kode napak, ki niso navedene zgoraj	Izklopite in ponovno zaženite napravo. Če se napaka še vedno ne izboljša, aparat odnesite v pooblaščen ali tovarniški servisni center Makita.

VZDRŽEVANJE

⚠ POZOR: Vedno se prepričajte, da je naprava izklopljena, izključena iz električnega omrežja in da je vložek za baterije odstranjen, preden izvajate pregled ali vzdrževanje.

⚠ POZOR: Pri čiščenju naprave ne pršite ali polivajte z vodo. Ne perite s cevjo; preprečite, da bi voda prišla v notranjost aparata.

OPOMBA: Nikoli ne uporabljajte bencina, benzena, redčila, alkohola in podobnega. Posledica je lahko razbarvanje, deformacije ali razpoke.

Za ohranjanje VARNOSTI in ZANESLJIVOSTI izdelka, lahko popravila ali nastavitve izvajajo le pooblaščen ali tovarniški servisni centri Makita, ki vedno uporabljajo nadomestne dele Makita.

Čiščenje

- Čistite oljni madež v komori redno.
- Čistite notranjost komore, da bi preprečili neprijetni vonj.
- Čistite prah na gobi za filter redno, da bi se izboljšala učinkovitost hlajenja.
- Tesnilni trak za zgornji pokrov se umaza preprosto, tako da ga čistite sčasoma.

Odmrznitev

Da bi odmrznili, izključite aparat in počakajte dokler se led topi. Potem obrišite vodo.

Čistite gobo za filter.

⚠ POZOR: Potem ko čistite gobo za filter, zagotovite, da jo namestite v aparat. Uporaba brez gobe za filter bo možno povzročila okvaro.

1. Polžite Pokrov filtra na smeri puščice kot pokazano na sliki, potem ga odzvemite.
2. Odzvemite gobo za filter in ga čistite.
3. Namestite gobast filter in pokrov filtra nazaj.

► Fig.6

► Fig.7

IZBIRNI DODATKI

⚠ POZOR: Ta dodatna oprema ali dodatki se priporočajo za uporabo z orodjem Makita, ki je naveden v tem priločniku. Uporaba druge dodatne opreme ali dodatkov lahko predstavlja nevarnost za telesne poškodbe. Dodatno opremo ali dodatke uporabljajte samo za navedeni namen.

Če potrebujete kakršno koli pomoč za več podrobnosti o tej dodatni opremi, se obrnite na lokalni servisni center Makita.

- Napajalnik za izmenični tok
- Originalna baterija in polnilnik Makita

OPOMBA: Nekatere postavke na seznamu so lahko vključene v paket opreme orodja kot standardna dodatna oprema. Lahko se razlikujejo od države do države.

PARALAJMËRIM

Kjo pajisje mund të përdoret nga fëmijë 8 vjeç e më shumë dhe njerëz me mungesa fizike, shqisore ose mendore ose mungesë të përvojës dhe njohurisë, me kusht që ata të kenë marrë mbikëqyrje ose udhëzime për përdorimin e pajisjes në një mënyrë të sigurt dhe të kuptojnë rreziqet e përfshira. Fëmijët nuk duhet të luajnë me pajisjen. Pastrimi dhe mirëmbajtja nga përdoruesi nuk duhet të kryhet nga fëmijët pa mbikëqyrje.

SPECIFIKIME

Modeli:		CW003G
Kapaciteti		7 L
Futje	Bateria	D.C. 18 V / D.C. 36 V
	Përshtatës AC (Aksesori opsional)	Referojuni treguesin mbi përshtatësin AC. (Voltazhi i futjes ndryshon në varësi të vendit.)
	Përshtatës i çakmakut	D.C. 12 V / D.C. 24 V
Klasa e mbrojtjes kundër goditjes		III
Tipi i klimës		SN / N / ST / T
Materiali izolues / Materiali shkumues		Kuma e poliuretanit / Ciklopentani (C ₅ H ₁₀)
Ftohës		R-1234yf (24 g)
Energji operative		energjia e ftohjes 65 W, energjia e ngrohjes 31 W
Përmasat (Gj × Gj × L)	Dimensionet e jashtme	456 mm × 245 mm × 308 mm (pa përfshirë dorezën e mbajtjes)
	E brendshmeja e dhomës	210 mm × 150 mm × 230 mm
Pesha neto		9,4 kg (me BL4080F) / 7,5 kg (pa bateri)
Niveli i mbrojtjes		IPX4 (ngarkohet vetëm nga paketa e baterisë)
Temperatura e zgjidhshme e kontrollit	Moda e ftohjes	-18 °C, -15 °C, -10 °C, -5 °C, 0 °C, 5 °C, 10 °C (0 °F, 5 °F, 15 °F, 25 °F, 30 °F, 40 °F, 50 °F)
	Moda e ngrohjes	30 °C, 35 °C, 40 °C, 45 °C, 50 °C, 55 °C, 60 °C (85 °F, 95 °F, 105 °F, 115 °F, 120 °F, 130 °F, 140 °F)
Porta e furnizimit me energji USB		Tipi A / Voltazhi i daljes D.C. 5 V / Rryma e daljes D.C. 2.4 A

- Për shkak të programit tonë të vazhdueshëm të kërkimit dhe zhvillimit, specifikimet këtu mund të ndryshojnë pa paralajmërim.
- Specifikimet mund të ndryshojnë nga një vend në tjetrin.

Bateria përkatëse dhe karikuesi

Model D.C. 18 V	Bateria	BL1815N / BL1820B / BL1830B / BL1840B / BL1850B / BL1860B
	Karikuesi	DC18RC / DC18RD / DC18RE / DC18SD / DC18SE / DC18SF / DC18SH / DC18WC
Model D.C. 36 V	Bateria	BL4020 / BL4025 / BL4040 / BL4050F / BL4080F
	Karikuesi	DC40RA / DC40RB / DC40RC

- Në varësi të rajonit tuaj, disa nga rastet e baterive dhe karikuesit e listuara më sipër mund të mos jenë të disponueshëm.

▲ PARALAJMËRIM: Përdorni vetëm fishekët dhe bateritë e baterisë të listuara më sipër. Përdorimi i ndonjë baterie dhe karikuesi tjetër mund të shkaktojë lëndim dhe/ose zjarr.

Koha e funksionimit

SHËNIM: Kohët e funksionimit janë të përafërta dhe mund të ndryshojnë në varësi të llojit të baterisë, statusit të ngarkimit dhe kushteve të përdorimit.

Voltazhi	Bateria	Koha e funksionimit për çdo temperaturë kontrolli (orë)									
		Temperatura e ambientit është 30 °C (85 °F)					Temperatura e ambientit është 0 °C (30 °F)				
		-18 °C (0 °F)	-10 °C (15 °F)	0 °C (30 °F)	5 °C (40 °F)	10 °C (50 °F)	30 °C (85 °F)	40 °C (105 °F)	50 °C (120 °F)	60 °C (140 °F)	
18 V	BL1815N	0,5	1,0	1,5	2,0	2,5	1,5	1,5	1,0	1,0	
	BL1820B	1,0	1,5	2,0	2,5	3,0	2,5	2,0	1,5	1,5	
	BL1830B	1,5	2,0	2,5	3,5	4,5	3,5	2,5	2,5	2,0	
	BL1840B	2,5	3,5	4,0	5,5	6,5	5,0	3,5	3,5	3,0	
	BL1850B	3,0	4,5	5,0	7,0	8,5	6,5	4,5	4,5	4,0	
	BL1860B	3,5	5,0	6,0	8,5	10,0	7,5	6,0	5,0	4,5	
36 V	BL4020	2,5	3,0	5,5	6,5	7,5	5,0	4,0	3,0	2,5	
	BL4025	3,5	4,0	7,0	8,5	10,0	6,5	5,0	3,5	3,5	
	BL4040	5,5	7,0	11,5	13,5	16,0	10,5	8,0	6,0	5,5	
	BL4050F	7,0	8,5	14,0	16,5	20,0	13,5	10,0	7,5	7,0	
	BL4080F	11,5	14,0	23,0	27,0	32,0	21,5	16,5	12,0	11,5	

Simbolet

Udhëzimet në vijim tregojnë simbolet që mund të përdoren për pajisjen. Sigurohuni që e kuptoni kuptimin e tyre përpara përdorimit.



Lexoni manualin e udhëzimeve.



Vetëm për vendet e BE-së
Për shkak të pranisë së përbërjeve të rrezikshme në pajisje, pajisjet e mbetura elektrike dhe elektronike, akumulatorët dhe bateritë mund të kenë një ndikim negativ për mjedisin dhe shëndetin e njeriut. Mos i hidhni pajisjet elektrike dhe elektronike ose bateritë me mbeturinat shtëpiake!

Në përputhje me Direktivën Evropiane për pajisjet e mbetura elektrike e elektronike dhe për akumulatorët dhe bateritë edhe akumulatorët e bateritë të mbetura, si dhe përshatjet e tyre me ligjin kombëtar, pajisjet e mbetura elektrike, bateritë dhe akumulatorët duhet të ruhen veçmas dhe të dërgohen në një pikë grumbullimi të veçantë për mbetjet komunale, duke u operuar në përputhje me rregulloret për mbrojtjen e mjedisit.

Kjo tregohet nga simboli i koshit me rrota të kryqëzuar të vendosur në pajisje.



Kujdes: rrezik zjarri.



Mos e mbushni ujin direkt në domë. Mos e zhytni pajisjen në ujë. Mos derdhni ujë mbi pajisje. Përndryshe, mund të shkaktojë goditje elektrike ose mosfunksionim.

PARALAJMËRIMET PËR SIGURINË

- Pajisja është e përshtatshme për:**
 - Funksionimi në automjete.
 - Ftohja dhe ngjirja e thellë të ushqimit.
 - Përdorimi në kamping vetëm kur pajisja ngarkohet me bateri.
- Kjo pajisje përdor LËNDË FRESKUESE TË NDEZSHËM.** Lexoni dhe ndiqni këto udhëzime për trajtimin. Kërkoni shërbimet nga qendra jonë e shërbimit. Kur e hidhni pajisjen, ndiqni rregulloret tuaja lokale në lidhje me hedhjen e LËNDËS FRESKUESE TË NDEZSHËM.
- PARALAJMËRIM:** Mbani hapjet e ventilimit në kabinën e pajisjes pa pengesa.
- PARALAJMËRIM:** Mos përdorni pajisje mekanike ose mjete të tjera për të përshpejtuar procesin e shkrirjes, përveç atyre të rekomanduara nga prodhuesi.
- PARALAJMËRIM:** Mos e dëmtoni qarkun e ftohësit.
- PARALAJMËRIM:** Mos përdorni pajisje elektrike brenda ndarjeve të magazinimit të ushqimit të pajisjes, përveç rasteve kur ato janë të tipit të rekomanduar nga prodhuesi.
- Kjo pajisje përmban izolim të ndezshëm që fryn gazra brenda.** Kur hidhni pajisjen, ndiqni rregullat tuaja lokale në lidhje me hedhjen e gazrave të ndezshëm izolues që fryjnë.
- Mos ruani substanca shpërthyes si kanaçë aerosol me lëndë shtytëse të ndezshme në këtë pajisje.**

9. **Kjo pajisje është për t'u përdorur në aplikacione shtëpiake dhe ato të ngjashme si p.sh**
 - Kuzhina e personelit në dyqane, zyra dhe ambiente të tjera pune;
 - Shtëpi fermash dhe nga klientët në hotele, motele dhe ambiente të tjera të tipit rezidencial;
 - Ambiente të tipit fjetje dhe mëngjes;
 - Aplikacione të ngjashme jo-shtëpëse.
10. **Nëse TELI I FURNIZIMIT është i dëmtuar, ai duhet të zëvendësohet me një tel ose njësi të veçantë të disponueshme nga prodhuesi ose agjenti i tij i shërbimit.**
11. **PARALAJMËRIM: Rreziku i bllokimit të fëmijës. Përpara se të hidhni ftohësin ose ngrirësin tuaj të vjetër:**
 - * **Hiqni dyert.**
12. **Hapësira e instalimit rreth dhe sipër njësisë nuk duhet të jetë më pak se 15 mm.**
13. **Kur vendosni pajisjen, sigurohuni që teli i rrymës të mos preket ose dëmtohet.**
14. **Mos vendosni priza të shumta portative ose furnizime portative me energji në pjesën e pasme të pajisjes.**
15. **Hedhja e pajisjes.**



Kjo shenjë tregon se ky produkt nuk duhet të hidhet me mbeturina të tjera shtëpiake në të gjitha vendet të Bashkimit Europian. Për të parandaluar dëmtimin e mundshëm të mjedisit ose shëndetit të njeriut nga hedhja e pakontrolluar e mbetjeve, ricikloni ato me përgjegjësi për të promovuar ripërdorimin e qëndrueshëm të burimeve materiale. Gazi i izolimit që fryn është i ndezshëm. Kur e hidhni pajisjen, bëjeni këtë vetëm në një qendër të autorizuar të depozitimit të mbeturinave. Mos e vini në flakë.

NJOFTIME TË RËNDËSISHME

1. **Lexoni me kujdes manualin e udhëzimeve përpara përdorimit.**
2. **Kontrolloni nëse diapazoni i voltazhit të përdorur është i njëjtë me atë të shënuar në pllakën e emrit, nëse spina e telit të energjisë përputhet me prizën dhe sigurohuni që priza të jetë e tokëzuar mirë.**
3. **Edhe nëse pajisja nuk është në përdorim, mos e vendosni pajisjen me kokë poshtë ose mos e anoni mbi 15°. Përndryshe mund të shkaktojë mosfunksionim.**
4. **Kur mbani pajisjen, mbajeni pajisjen me kapakun e sipërm të kthyer nga lart. Mos e mbani pajisjen me kokë poshtë. Përndryshe mund të shkaktojë mosfunksionim.**
5. **Mos e zhytni pajisjen në ujë ose lëng tjetër për të parandaluar goditjen elektrike. Mos e vini në shi.**
6. **Kur pastroni ose nuk e përdorni, hiqni baterinë dhe hiqni spinën nga priza.**
7. **Aksesori që nuk rekomandohet nga prodhuesi mund të mos përdoret.**
8. **Mos e vendosni pajisjen në vende të nxehta, si p.sh. në një makinë nën diell ose pranë materialeve ngrohëse. Efektshmëria e ftohjes mund të ulet ose një rrjedhje gazi mund të shkaktojë zjarr.**
9. **Mos e vendosni pajisjen pranë pajisjeve me gaz. Efektshmëria e ftohjes mund të ulet ose një rrjedhje gazi mund të shkaktojë zjarr.**
10. **Mos e shtypni shpesh butonin e energjisë (të paktën 5 minuta çdo herë) për të shmangur dëmtimin e kompresorit.**
11. **Mos futni fletë metalike ose materiale të tjera përcuese në pajisje për të parandaluar zjarrin ose qarkun e shkurtër.**
12. **Mos përdorni lëngje larëse kimike dhe mjete të forta për të pastruar produktin.**
13. **Futeni spinën plotësisht në hyrjen "DC IN".** Veprimi i gabuar mund të deformatojë spinën ose të shkaktojë zjarr.
14. **Mos e përdorni pajisjen gjatë vozitjes. Duke vepruar kështu mund të shkaktojë një aksident.**
15. **Kur kapaciteti i mbetur i baterisë së makinës zvogëlohet, përdorni pajisjen me motorin në punë. Pas përdorimit të pajisjes, shkëputni prizën e çakmakut për të parandaluar ngarkimin në baterinë e makinës.**
16. **Mos e përdorni përshtatësin AC jashtë.** Përndryshe mund të shkaktojë goditje elektrike.
17. **Mos abuzoni me përshtatësin AC dhe përshtatësin e çakmakut.**
18. **Pastroni spinën e përshtatësit AC dhe përshtatësit të çakmakut. Papatërtitë si uji ose kripa që ngjiten në prizë mund të shkaktojnë ndryshk dhe të rezultojnë në përcueshmëri të dobët, deformim ose zjarr.**
19. **Mos e prekni spinën e përshtatësit AC dhe përshtatësit të çakmakut menjëherë pas përdorimit. Ato mund të jenë jashtëzakonisht të nxehta dhe mund të djegin lëkurën tuaj.**
20. **Mos e çmontoni pajisjen.**
21. **Mos e ngarkoni baterinë e makinës gjatë përdorimit të pajisjes. Voltazhi i papranueshëm mund të aplikohet në produkt, duke rezultuar në dështim ose zjarr.**
22. **Mos përdorni spërkatës të ndezshëm pranë pajisjes. Përndryshe mund të shkaktojë zjarr.**
23. **Gjatë përdorimit, mos e prekni përmbajtjen, veçanërisht ato prej metali, brenda pajisjes me duar të lagura. Duke vepruar kështu mund të shkaktojë ngrirje.**
24. **Mos e mbani prizën me duar të lagura ose me yndyrë. Një veprim i tillë mund të shkaktojë goditje elektrike.**
25. **Mos vendosni në pajisje të tilla si ilaçe ose materiale akademike. Kjo pajisje nuk mund të ruajë materialet që kërkojnë kontroll të rreptë të temperaturës.**
26. **Mos e përdorni këtë produkt si një stol shkallësh ose karrige. Mund të shkaktojë rënie dhe lëndime.**
27. **Mos lejoni fëmijët e vegjël dhe kafshët shtëpiake të luajnë me këtë pajisje. Kur ruani pajisjen, mbajeni jashtë arritjes së fëmijëve.**

28. **Mos e mbushni tepër ushqimin dhe pijen në pajisje.** Efektshmëria e ftohjes mund të ulet, duke shkakuar kalbjen e ushqimit dhe pijeve.
29. **Kini kujdes që të mos mbarojë energjia e baterisë ndërsa mbani ushqimin dhe pijet të freskëta ose të ngrohta.** Mos i ruani ushqimet e hapura për një kohë të gjatë. Ushqimi dhe pijet mund të kalbet.
30. **Mos përdorni thikë ose kaçavidë për të hequr akullin ose ngricën nga pajisja.** Një veprim i tillë mund të dëmtojë pjesën e brendshme të pajisjes dhe të shkaktojë një mosfunksionim, ose gazi ose vaji i mbyllur mund të derdhet.
31. **Mos përdorni daljen DC (DC) të gjeneratorit të motorit si furnizim me energji elektrike.** Veprimi i tillë mund të shkaktojë një dështim.
32. **Mos vendosni ujë etj. direkt në pajisje.** Uji mund të futet brenda pajisjes dhe të shkaktojë një mosfunksionim. Nëse uji është grumbulluar në dhomë, fshijeni atë me një leckë të butë.
33. **Kini kujdes të mos kapni gishtin kur mbyllni dhe hapni kapakun e sipërm.**
34. **Mos vendosni gjëra që prishen lehtësisht në dhomë.** Ushqimi ose pija mund të kalbet.
35. **Kur përdorni modën e ngrohjes, mos e prekni me dorë pjesën e brendshme të pajisjes për një kohë të gjatë.** Rrezik dëgjieje në temperaturë të ulët.
36. **Kur vendosni ushqim ose pije në pajisje, mbani të pastër pjesën e brendshme të dhomës.** Rreziku i helmimit të ushqimit etj.
37. **Mos e përdorni këtë pajisje në makinën e frigoriferit ose në dhomën e frigoriferit.** Kondensimi i vesës ndodh lehtësisht në makinën e frigoriferit dhe dhomën e frigoriferit, duke bërë që pikat e ujit të bien mbi pajisje dhe të rezultojnë në keqfunksionime.
38. **Mos vendosni krijesa të tilla si kafshët shtëpiake në pajisje.** Kjo pajisje nuk mund të mbajë krijesa.
39. **Mos vendosni një agjent të ftohtë në një qese të thyer.** Nëse agjenti i ftohtë rrjedh në pajisje, pjesa metalike e pajisjes mund të gërryhet. Nëse agjenti i ftohtë rrjedh, fshijeni atë me një leckë të butë të lagur dhe më pas fshijeni me një leckë të butë.
40. **Lidheni rripin e shtatullave në mënyrë të sigurt në mënyrë që të mos bjerë për shkak të peshës së pajisjes.** Përndryshe, pajisja mund të bjerë dhe të shkaktojë lëndime.
41. **Kur vendosni ushqim dhe pije në pajisje, vendosni paraprakisht një gjë të ftohtë ose të nxehtë.** Kjo pajisje nuk mund të ftohet ose nxehtet në një kohë të shkurtër.
42. **Kur përdorni pajisjen në makinë, sigurohuni që ta instaloni pajisjen në një vend të qëndrueshëm, si p.sh. hapësira e bagazhit ose këmbët e sediljeve të pasme, dhe ta rregulloni atë.** Mos e vendosni pajisjen në sedilje në gjendje të paqëndrueshme. Nëse makina ndizet ose ndalon papritur gjatë drejtimit, pajisja mund të bjerë dhe të lëvizë, duke shkakuar lëndime.
43. **Mbajeni pajisjen fort kur e mbani.** Përndryshe, pajisja mund të bjerë dhe të shkaktojë një mosfunksionim, ose rënia në këmbët tuaja mund të shkaktojë lëndim.
44. **Kur përdorni në mjedise me pluhur, pastroni më shpesh filtrin e sfungjerit.** Mjedisi me pluhur shkakton bllokimin e lehtë të filtrit të sfungjerit dhe dëgjien.

PARALAJMËRIME TË SIGURISË PËR PAJISJEN ME BATERI

Përdorimi dhe kujdesi i pajisjes me bateri

1. **Parandaloni ndezjen e paqëllimtë.** Sigurohuni që çelësi të jetë në pozicion e fikjes para se të vendosni paketën e baterisë, të ngrini ose mbani pajisjen. Mbjajta e pajisjes me gishtin tuaj në çelës ose pajisjen energjetike që ka çelësin të ndezur bëhet shkak për aksidente.
2. **Shkëputni paketën e baterisë nga pajisja përpara se të bëni ndonjë rregullim, ndërrim të aksesoreve ose magazinimin e pajisjes.** Këto masa parandaluese të sigurisë zvogëlojnë rrezikun e ndezjes së pajisjes aksidentalisht.
3. **Karikojeni vetëm me karikuesin e specifikuar nga prodhuesi.** Një karikues i përshtatshëm për një lloj pakete baterie mund të krijojë rrezik zjarri kur përdoret me një tjetër paketë baterie.
4. **Përdorni pajisje vetëm me paketa baterie të përcaktuara posaçërisht.** Përdorimi i çdo tjetër pakete baterie mund të krijojë rrezik lëndimi dhe zjarri.
5. **Kur paketa e baterisë nuk është në përdorim, mbajeni larg nga objektet e tjera metalike, si kapëse letre, monedha, çelësa, gozhdë, vida ose objekte të tjera të vogla metalike, të cilat mund të bëjnë lidhje nga një terminal në tjetrin.** Qarku i shkurtër i terminaleve të baterisë së mund të shkaktojë dëgjie ose zjarr.
6. **Në kushte abuzive, lëngu mund të nxirret nga bateria; shmangni kontaktin me të.** Nëse kontakti ndodh rastësisht, shpëljajeni me ujë. **Nëse lëngu bie në kontakt me sytë, kërkoni ndihmë mjekësore krahas kësaj.** Lëngu i nxjerrë nga bateria mund të shkaktojë acarim ose dëgjie.
7. **Mos përdorni një paketë baterie ose pajisje që është e dëmtuar ose modifikuar.** Bateritë e dëmtuara ose të modifikuara mund të shfaqin sjellje të paparashikuara që mund të shkaktojë zjarr, shpërthim ose rrezik për lëndime.
8. **Mos e ekspozoni një paketë baterie ose pajisje ndaj zjarrit ose temperaturës së tepërur.** Ekspozimi ndaj zjarrit ose temperaturave mbi 130 °C mund të shkaktojë shpërthim.
9. **Ndiqni të gjitha udhëzimet e karikimit dhe mos e karikoni paketën e baterisë ose pajisjen jashtë intervalit të temperaturës të specifikuar në udhëzime.** Karikimi i gabuar ose në temperatura jashtë kufijve të caktuar mund të dëmtojë baterinë dhe të rrisë rrezikun e zjarrit.
10. **Bëni që shërbimi të kryhet nga një riparues i kualifikuar duke përdorur vetëm pjesë këmbimi identike.** Kjo siguron që siguria e produktit të ruhet.
11. **Mos modifikoni ose të përpiqeni të rregulloni pajisjen apo paketën e baterisë, përveç siç tregohet në udhëzimet për përdorim dhe kujdes.**

Udhëzime të rëndësishme të sigurisë për baterinë

1. Para se të përdorni baterinë, lexoni të gjitha udhëzimet dhe shenjat paralajmëruese mbi (1) karikuesin e baterisë, (2) baterinë dhe (3) produktin që përdor baterinë.
2. Mos e çmontoni ose ngatërroni fishekun e baterisë. Kjo mund të shkaktojë zjarr, nxehtësi të lartë ose shpërthim.
3. Nëse koha e funksionimit është bërë shumë më e shkurtër, ndaloni menjëherë punën. Mund të rezultojë në rrezik të mbinxehjes, djegie të mundshme, madje edhe në shpërthim.
4. Nëse elektrolitet futet në sytë tuaj, shpëlajini me ujë të pastër dhe menjëherë kërkoni kujdes mjekësor. Mund të rezultojë në humbjen e shikimit tuaj.
5. Mos bëni qark të shkurtër me baterinë:
 - (1) Mos i prekni terminalet me ndonjë material përcjellës.
 - (2) Shmangni ruajtjen e baterisë në një enë me sende metalike të tjera, siç janë gozhdët, monedhat, etj.
 - (3) Mos e ekspozoni baterinë në ujë ose shi. Qarku i shkurtër i baterisë mund të shkaktojë rrymë elektrike të madhe, mbinxehje, djegie të mundshme dhe madje edhe një avari.
6. Mos e ruani dhe mos e përdorni pajisjen dhe fishekun e baterisë në vende ku temperatura mund të arrijë ose të kalojë 50 °C (122 °F).
7. Mos e baterinë edhe nëse është dëmtuar rëndë ose është konsumuar plotësisht. Bateria mund të shpërthejë në zjarr.
8. Mos e shponi, prisni, shtypni, hidhni, rrëzoni baterinë dhe mos e përplasni baterinë me një objekt të fortë. Një sjellje e tillë mund të shkaktojë zjarr, nxehtësi të lartë ose shpërthim.
9. Mos përdorni një bateri të dëmtuar.
10. Bateritë me jone litiumi u nënshtrohen kërkesave të legjislatimit për mallrat e rrezikshme.

Për transporte tregtare p.sh. nga palë të treta, agjentët transporti, duhet të respektohet kërkesa e veçantë për paketimin dhe etiketimin.
Për përgatitjen e transportimit të artikullit, kërkohet konsultimi me një ekspert për materiale të rrezikshme. Ju lutemi respektoni rregullat kombëtare ndoshta më të detajuara.
Ngjisi me shirit ngjitës ose mbulon kontaktet e hapura dhe paketon baterinë në atë mënyrë që të mos lëvizë në paketim.
11. Kur hidhni kutinë e baterisë, hiqeni atë nga pajisja dhe hidhni në një vend të sigurt. Ndiqni rregulloret tuaja lokale në lidhje me flakjen e baterisë.
12. Përdorni bateritë vetëm me produktet e specifikuar nga Makita. Instalimi i baterive në produkte jo në përputhje mund të rezultojë në zjarr, mbinxehje, shpërthim ose rrjedhje të elektrolitit.

13. Nëse pajisja nuk përdoret për një periudhë të gjatë kohore, bateria duhet të hiqet nga pajisja.
14. Gjatë dhe pas përdorimit, bateria mund të nxehtet, gjë që mund të shkaktojë djegie nga temperatura e lartë ose edhe e ulët. Tregoni kujdes gjatë manovrimit të baterive të nxehta.
15. Mos e prekni terminalin e pajisjes menjëherë pas përdorimit pasi mund të nxehtet mjaftueshëm për të shkakuar djegie.
16. Mos lejoni ashkla, pluhura ose dherra të mbetura në terminale, vrima dhe kanale të baterisë. Mund të rezultojë në efektshmëri të dobët ose prishje të pajisjes ose fishekut të baterisë.
17. Nëse pajisja nuk e mbështet përdorimin pranë linjave elektrike të tensionit të lartë, mos e përdorni kutinë e baterisë pranë linjave të energjisë elektrike të tensionit të lartë. Mund të rezultojë në një mosfunksionim ose prishje të pajisjes ose fishekut të baterisë.
18. Mbajeni baterinë larg nga fëmijët.

RUAJINI KËTO UDHËZIME.

▲KUJDES: Përdorni vetëm bateri origjinale Makita. Përdorimi i baterive jo origjinale Makita ose baterive që janë ndryshuar, mund të rezultojë në shpërthimin e baterisë duke shkakuar zjarr, lëndim personal dhe dëmtim. Gjithashtu do të anulohë garancinë Makita për pajisjen dhe ngarkuesin Makita.

Këshilla për ruajtje të jetëgjatësisë maksimale të baterisë

1. Karikoni baterinë para se të shkarkohet plotësisht. Gjithmonë ndaloni funksionimin e pajisjes dhe karikoni baterinë kur vëreni më pak energji të pajisjes.
2. Asnjëherë mos karikoni një bateri të karikuar plotësisht. Mbikarikimi shkurton jetëgjatësinë e shërbimit të baterisë.
3. Karikoni baterinë në temperaturën e dhomës në 10 °C - 40 °C (50 °F - 104 °F). Lëreni që bateria e nxehtë të ftohet para se ta karikoni.
4. Kur nuk përdorni kutinë e baterisë, hiqeni atë nga pajisja ose ngarkuesi.
5. Karikoni baterinë nëse nuk e përdorni për një periudhë të gjatë (më shumë se gjashtë muaj).

PËRSHKRIMI I PJESËVE

► Fig.1

1	Paneli i kontrollit	2	Kapaku i baterisë
3	Dritë LED	4	Mbulesa e sipërme
5	Ganpa e sipërme e mbulesës	6	Hapëse
7	Dorezë mbajtëse	8	Priza "DC IN"
9	Mbulesa e filtrit	10	Porta e furnizimit me energji USB
11	Butoni i ndezjes	12	Butoni i ndërprerësit të ftohjes / ngrohjes
13	Shfaqja e temperaturës	14	Treguesi i baterisë
15	Butoni i uljes së temperaturës	16	Butoni i ngritjes së temperaturës
17	Llamba e "DC IN"	18	Njësia e temperaturës
19	Llamba e modës së ngrohjes	20	Llamba e modës së ftohjes

PËRDORIMI

▲ KUJDES: Mos vendosni gjëra që prishen lehtësisht në dhomë. Ushqimi ose pija mund të kalbet.

SHËNIM: Kur përdorni pajisjen në mjedise me lagështi të lartë, mund të ndodhë kondensimi i vesës në pajisje. Ky nuk është një defekt i pajisjes. Përdorni një leckë të thatë për të fshirë kondensimin e vesës nga pajisja.

1. Lidhja e furnizimit me energji elektrike

A) Bateria

▲ KUJDES: Fikeni gjithmonë pajisjen përpara se të instaloni ose hiqni kutinë e baterisë.

▲ KUJDES: Mbajeni fort pajisjen dhe baterinë kur instaloni ose hiqni baterinë. Mosmbajtja fort e pajisjes dhe baterisë mund të bëjë që të rrëshqasin nga duart tuaja dhe të rezultojë në dëmtimin e pajisjes dhe baterisë si dhe në lëndim personal.

▲ KUJDES: Kini kujdes që të mos mbërtheni gishtin kur hapni ose mbyllni mbulesën e baterisë.

▲ KUJDES: Kini kujdes të mos kapni gishtat midis fishekut të baterisë dhe terminaleve. Mund të shkaktojë lëndim me prerje.

Për të instaluar kutinë e baterisë, hapni kapakun e baterisë.

Vendosni gjuhëzën e baterisë në brazdën e strukturës dhe rrëshqiteni në vend. Futni deri në fund derisa të bllokohet në vend me një klikim të vogël.

Pastaj mbyllni kapakun e baterisë.

Për të hequr baterinë, rrëshqiteni atë nga pajisja ndërsa rrëshqitni butonin në pjesën e përparme të baterisë.

► Fig.2 1. Treguesi i kuq 2. Butoni 3. Bateria

▲ KUJDES: Gjithmonë instaloni baterinë mirë derisa treguesi i kuq të mos shihet. Nëse jo, mund të bjerë aksidentalisht nga pajisja, duke shkakuar lëndimin tuaj ose të dikujt përreth jush.

▲ KUJDES: Mos instaloni baterinë me forcë: Nëse bateria nuk rrëshqet lehtë, nuk po futet siç duhet.

B) Përshtatës AC

Aksesorë opsionalë

Kur përdorni pajisjen me rrymë AC, përdorni përshtatësin AC të dhënë me pajisjen. Fusni spinën në hyrjen "DC IN" të pajisjes dhe më pas futeni skajin tjetër në një prizë.

Kur pajisja punon me energji nga përshtatësi AC, llamba e "DC IN" ndizet.

C) Përshtatës i çakmakut

Kur përdorni pajisjen me prizën e çakmakut, përdorni përshtatësin e çakmakut të dhënë me pajisjen. Fusni spinën në hyrjen "DC IN" të pajisjes dhe më pas futeni skajin tjetër në prizën e çakmakut.

Kur pajisja punon me energji nga përshtatësi i çakmakut, llamba e "DC IN" ndizet.

▲ KUJDES: Futni spinën plotësisht në hyrjen "DC IN". Veprimi i gabuar mund të deformojë spinën ose të shkaktojë zjarr.

▲ KUJDES: Mbylleni gjithmonë fort kapakun e prizës "DC IN" kur kordoni i rrymës nuk është i lidhur. Përndryshe, lëndët e huaja mund të hyjnë në pajisje dhe të shkaktojnë një mosfunksionim.

SHËNIM: Kur pajisja ndërron furnizimin me energji elektrike, kompresori do të ndalojë për rreth 3 minuta për të mbrojtur kompresorin.

SHËNIM: Pas fikjes së pajisjes, duhen rreth 3 minuta për të rindezur kompresorin për shkak të mbrojtjes së kompresorit.

SHËNIM: Nëse pajisja ndalon me ndonjë mjet tjetër përveç shtypjes së butonit të ndezjes, pajisja ndizet automatikisht kur rikthehet furnizimi me energji elektrike i përshtatësit AC ose i përshtatësit të çakmakut.

2. Ndezja e pajisjes

Shtypni butonin e ndezjes për të ndezur pajisjen. Shtypni përsëri butonin e energjisë për të fikur pajisjen.

3. Ndërrimi i modë së ftohjes / ngrohjes

Shtypni butonin e ndërprerësit të ftohjes / ngrohjes për të ndërruar modën e funksionimit.

- Kur pajisja punon në modën e ftohjes, llamba e modës së ftohjes ndizet.
- Kur pajisja punon në modë e ngrohjes, llamba e modës së ngrohjes ndizet.

Ekрани i temperaturës shfaq temperaturën e kontrollit.

4. Zgjedhja e temperaturës së kontrollit

Shtypni butonin e ngritjes së temperaturës ose butonin e uljes së temperaturës për të zgjedhur temperaturën e kontrollit. Referojuni kapitullit "SPECIFIKIMET" për temperaturën e përzgjedhur të kontrollit.

Pajisja fillon ftohjen/nxehjen pas 5 sekondash pa asnjë funksionim, më pas temperatura e kontrollit ndalon së pulsuar dhe ekрани i temperaturës tregon temperaturën aktuale.

Pajisja ndalon ftohjen/nxehjen kur temperatura aktuale arrin temperaturën e kontrollit.

Këshillat për ftohje efikase

- Hapja e kapakut të sipërm për periudha të gjata mund të shkaktojë rritje të ndjeshme të temperaturës në dhomë.
- Pastroni rregullisht sipërfaqet që mund të vijnë në kontakt me ushqimin dhe sistemet e aksesueshme të kullimit.
- Ruani mishin dhe peshkun e papërpunuar në enë të përshtatshme në dhomë, në mënyrë që të mos jetë në kontakt me ushqime të tjera ose të pikojë mbi të.
- Nëse dhoma lihet bosh për periudha të gjata:
 - Fikeni pajisjen.
 - Shkrijeni dhomën.
 - Pastroni dhe thani dhomën.
 - Lëreni kapakun e sipërm të hapur për të parandaluar zhvillimin e mykut brenda dhomës.

FUNKSIONI

Treguesi i kapacitetit të mbetur të baterisë

Treguesi i baterisë tregon kapacitetin e mbetur të baterisë. Kapaciteti i mbetur i baterisë tregohet si në tabelën e mëposhtme.

Gjendja e treguesit të baterisë		Kapaciteti i mbetur
Ndezur	Fikur	
		50% deri 100%
		20% deri 50%
		0% deri 20%
		Karikoni baterinë.

(Duke vezulluar)

(Vetëm për bateri me tregues)

Shtypni butonin e kontrollit në bateri për të treguar kapacitetin e mbetur të baterisë. Llambat treguese ndizen për disa sekonda.

► Fig.3 1. Drita e treguesit 2. Butoni i kontrollit

Drita e treguesit			Kapaciteti i mbetur
Ndezur	Fikur	Pulsim	
			75% deri 100%
			50% deri 75%
			25% deri 50%
			0% deri 25%
			Karikoni baterinë.
			Bateria mund të ketë funksionuar keq.

SHËNIM: Në varësi të kushteve të përdorimit dhe temperaturës së ambientit, kapaciteti i treguar mund të ndryshojë pak nga kapaciteti aktual.

SHËNIM: Llamba e parë treguese (e fundit majtas) do të pulsojë kur është në funksionim sistemi i mbrojtjes së baterisë.

Sistemi i mbrojtjes së pajisjes / baterisë

Pajisja është e pajisur me sistemin mbrojtës. Ky sistem ndërpret automatikisht energjinë për të zgjatur jetën e pajisjes dhe baterisë. Pajisja do të ndalojë automatikisht gjatë punës nëse pajisja ose bateria vendosen në një nga kushtet e mëposhtme.

- **Mbrojtje nga shkarkimi i baterisë**
Kur kapaciteti i baterisë zvogëlohet, pajisja ndalon automatikisht. Treguesi i baterisë tregon që bateria duhet të ngarkohet. Hiqni bateritë nga pajisja dhe ngarkoni bateritë.
- **Mbrojtje nga mbirryma**
Kur pajisja/bateria përdoret në një mënyrë që bën që ajo të nxjerrë një rrymë jashtëzakonisht të lartë, pajisja ndalon automatikisht. Në këtë situatë, ndaloni aplikacionin që shkaktoi mbingarkimin e pajisjes. Më pas ndizni pajisjen për të rifilluar.
- **Mbrojtje nga voltazhi i ulët**
Kur voltazhi i hyrjes së makinës është më i ulët se voltazhi nominal, ky sistem mbrojtës fiket pajisjen dhe ekrani i temperaturës tregon "F3" me tingull bip.
- **Mbrojtje nga voltazhi**
Kur voltazhi i hyrjes është më i lartë se voltazhi nominal, ky sistem mbrojtës fiket pajisjen dhe në ekranin e temperaturës shfaqet "F4" me tingull bip.
- **Mbrojtje nga qarku i shkurtër**
Qarku ka funksionin e mbrojtjes së qarkut të shkurtër në rast të qarkut të shkurtër. Në këtë situatë, dërgojeni pajisjen në qendrat e shërbimit të autorizuar ose të fabrikës së Makita.
- **Funksioni i mbrojtjes nga animi**
Pajisja është e pajisur me funksionin e mbrojtjes nga animi. Kur përdorni pajisjen në modin e ftohjes, pajisja do të fiket automatikisht nëse pajisja vendoset nën një nga këndet e mëposhtme.
Kur pajisja bëhet e barabartë ose më e madhe se 30° nga këndi i nivelit siç tregohet A, B, C ose D në figurë, pajisja fiket dhe ekrani i temperaturës tregon "F1" për pak kohë. Duhet 3 minuta për të rindezur pasi pajisja kthehet në pozicionin e nivelit.

► Fig.4

Mbrojtje kundër shkaqeve të tjera

Sistemi i mbrojtjes është projektuar gjithashtu për shkaqe të tjera që mund të dëmtojnë pajisjen dhe lejon që pajisja të ndalojë automatikisht. Merrni të gjitha hapat e mëposhtëm për të eliminuar shkaqet, kur pajisja është ndalur përkohësisht ose është ndalur në punë.

1. Fikeni pajisjen dhe më pas ndizeni përsëri për të rifilluar.
2. Karikoni bateritë ose zëvendësoni me bateri të ringarkuara.
3. Lëreni pajisjen dhe baterinë(të) të ftohen.

Nëse nuk mund të gjendet asnjë përmirësim duke rivendosur sistemin e mbrojtjes, atëherë kontaktoni qendrën tuaj lokale të shërbimit Makita.

Ngarkimi me USB

Ka një port USB në ndarjen e baterisë. Porta USB nxjerr vazhdimisht tension 5 V në gjendje pune.

NJOFTIM: Lidhni vetëm pajisjet që janë të pajtueshme me portën e furnizimit me energji USB. Përndryshe mund të shkaktojë mosfunksionim të pajisjes.

NJOFTIM: Mos e lidhni portën e furnizimit me energji USB të kësaj pajisjeje me terminalin USB të kompjuterit tuaj. Mund të shkaktojë mosfunksionim.

NJOFTIM: Përpara se të lidhni pajisjen USB me pajisjen, bëni gjithmonë kopje rezervë të të dhënave tuaja të pajisjes USB. Përndryshe, të dhënat tuaja mund të humbasin me çdo mundësi.

NJOFTIM: Kur nuk e përdorni ose pas karikimit, hiqni kabllo USB dhe mbylleni kapakun.

SHËNIM: Pajisja mund të mos furnizojë me energji disa pajisje USB.

Funksioni i kujtesës

Pas vendosjes së temperaturës së kontrollit, nëse përdoruesi nuk funksionon brenda 5 sekondave, cilësimi aktual do të futet në kujtesë. Herën tjetër, pajisja fillon në të njëjtën suazë.

Ndërrimi i njësive të temperaturës

Mund të ndërroni njësinë e temperaturës °C (gradë Celsius) ose °F (gradë Fahrenheit) duke ndjekur procedurën.

1. Ndizni pajisjen.
2. Shtypni butonin e ndërprerësit të ftohjes / ngrohjes deri në njësinë (°C ose °F) fillon të pulsojë.
3. Shtypni butonin e temperaturës plus ose butonin e uljes së temperaturës për të zgjedhur njësinë.
4. Shtypni butonin e ndërprerësit të ftohjes / ngrohjes ose lëreni pajisjen për 5 sekonda pa asnjë funksionim. Zgjedhja e njësive ka përfunduar.

Rrip shpatullash

▲ KUJDES: Sigurohuni që rripi i shpatullave të jetë i lidhur mirë siç duhet. Përndryshe mund të ndodhë një aksident në rënie.

▲ KUJDES: Kur mbani pajisjen, vazhdoni ta mbani pajisjen edhe nëse përdorni rripin e shpatullave. Mbatjta e pajisjes duke përdorur vetëm rripin e shpatullave e bën atë të paqëndrueshme. Rripi i shpatullave mund të shkëputet ose pajisja të godasë objekte të tjera dhe të shkaktojë lëndim.

1. Vendoseni rripin përmes dorezës së mbajtjes.
2. Lidhni rripin.

► Fig.5

Kodi i gabimit

Për gabimet specifike, ekrani i temperaturës tregon kodin e mëposhtëm.

Kodi i gabimit	Materje
F1	Mbrojtja e animit është aktive. Referojuni seksionit për funksionin e mbrojtjes nga animi.
F2	Bateria po mbaron.
F3	Voltazhi i hyrjes është i ulët. Referojuni paragrafit për mbrojtjen nga tensioni i ulët.
F4	Voltazhi i hyrjes është i lartë. Referojuni paragrafit për mbrojtjen nga mbitensioni.
Kodet e gabimit të ndryshëm nga sa më sipër	Fikeni dhe rindizni pajisjen. Nëse gabimi ende nuk përmirësohet, dërgojeni pajisjen në qendrat e shërbimit të autorizuar ose të fabrikës së Makita.

MIRËMBAJTJA

▲ KUJDES: Gjithmonë sigurohuni që pajisja të jetë e fikur, e hequr nga priza dhe bateria të jetë hequr përpara se të përpiqeni të bëni kontroll ose mirëmbajtje.

▲ KUJDES: Mos spërkatni ose derdhni ujë mbi pajisjen kur pastroni. Mos lani me zorrë; shmangni futjen e ujit brenda pajisjes.

NJOFTIM: Asnjëherë mos përdorni benzinë, vajguri, hollues, alkool ose të ngjashme. Si rezultat mund të ketë çngjyrosje, deformim ose çarje.

Për të ruajtur QËNDRUESHMËRINË dhe SIGURINË e produktit, riparimet dhe çdo rregullim ose mirëmbajtje tjetër duhet të kryhen nga qendrat e shërbimit të fabrikës ose të autorizuar nga Makita, duke përdorur gjithmonë pjesë ndërrimi Makita.

Pastrimi

- Pastroni rregullisht njollën e vajit në dhomë.
- Pastroni pjesën e brendshme të dhomës për të parandaluar erën.
- Pastroni rregullisht pluhurin në filtrin e sfungjerit për të përmirësuar efikasitetin e ftohësit.
- Rripi mbyllës i kapakut të sipërm është i lehtë për t'u ndotur, pastroni në kohë.

Shkrirja

Për të shkrirë, fikeni rrymën dhe prisni derisa ngrica të shkrihet. Më pas fshijeni ujin.

Pastrimi i filtrit të sfungjerit

▲ KUJDES: Pasi të keni pastruar filtrin e sfungjerit, sigurohuni që ta instaloni në pajisje. Përdorimi i pajisjes pa filtrin e sfungjerit mund të shkaktojë mosfunksionim.

1. Rrëshqitni kapakun e filtrit në drejtim të shigjetës së treguar në figurë dhe më pas hiqni kapakun e filtrit.
2. Hiqni filtrin e sfungjerit, pastroni filtrin e sfungjerit.

► Fig.6

3. Instaloni filtrin e sfungjerit dhe kapakun e filtrit prapa.

► Fig.7

AKSESORË OPSIONALË

▲ KUJDES: Këta aksesore rekomandohen për përdorim për veglën tuaj Makita të specifikuar në këtë manual. Përdorimi i ndonjë aksesori ose pjesë shtesë mund të paraqesë rrezik lëndimi të personave. Përdorni vetëm aksesorin ose pjesën shtesë për qëllimin e deklaruar të tij.

Nëse keni nevojë për ndihmë për më shumë detaje në lidhje me këta aksesore, pyesni në Qendrën lokale të shërbimit të kompanisë Makita.

- Përshtatës AC
- Bateri dhe karikues origjinal Makita

SHËNIM: Disa artikuj në listë mund të jenë të përfshirë në paketimin e veglës si aksesore standardë. Këto mund të ndryshojnë nga një vend në tjetrin.

ПРЕДУПРЕЖДЕНИЕ

Уредът може да се използва от деца на възраст над 8 години и лица с намалени физически, сензорни или умствени способности или липса на опит и знания, като са получили надзор или инструкции относно безопасното използване на уреда и които разбират опасностите свързани. Деца не трябва да играят с уреда. Почистване и поддръжка от потребителя не трябва да се извършват от деца без надзор.

СПЕЦИФИКАЦИИ

Модел:		CW003G
Капацитет		7 L
Вход	Модул на батерията	D.C. 18 V / D.C. 36 V
	АС адаптер (Допълнителен аксесоар)	Вижте индикацията на АС адаптера. (Входното напрежение варира в зависимост от държавата.)
	Адаптер запалка	D.C. 12 V / D.C. 24 V
Класове защита срещу удар		III
Тип климат		SN / N / ST / T
Изоляционни материали / пенести материали		Полиуретанова пяна / Диметилциклопентан (C ₅ H ₁₀)
Охладител		R-1234yf (24 g)
Работна мощност		мощност при охлаждане 65 W, мощност при отопление 31 W
Размери (Д × Ш × В)	Външни размери	456 mm × 245 mm × 308 mm (с изключение на носещи дръжки)
	Вътре в камерата	210 mm × 150 mm × 230 mm
Нетно тегло		9,4 кг (с BL4080F) / 7,5 кг (без батерия)
Защитна степен		IPX4 (захранва се само от батерия)
Избираема контролна температура	Режим на охлаждане	-18 °C, -15 °C, -10 °C, -5 °C, 0 °C, 5 °C, 10 °C (0 °F, 5 °F, 15 °F, 25 °F, 30 °F, 40 °F, 50 °F)
	Режим на отопление	30 °C, 35 °C, 40 °C, 45 °C, 50 °C, 55 °C, 60 °C (85 °F, 95 °F, 105 °F, 115 °F, 120 °F, 130 °F, 140 °F)
USB порт за захранване		Тип A / Изходно напрежение D.C. 5 V / Изходен ток D.C. 2,4 A

- Поради постоянната ни програма за проучвания и разработки, спецификациите, описани тук, подлежат на промяна без предизвестие.
- Спецификациите могат да се различават в различните държави.

Приложими модул на батерията и зарядно устройство

D.C. 18 V режим	Модул на батерията	BL1815N / BL1820B / BL1830B / BL1840B / BL1850B / BL1860B
	Зарядно устройство	DC18RC / DC18RC / DC18RD / DC18RE / DC18SD / DC18SE / DC18SF / DC18SH
D.C. 36 V режим	Модул на батерията	BL4020 / BL4025 / BL4040 / BL4050F / BL4080F
	Зарядно устройство	DC40RA / DC40RB / DC40RC

- Някои от изброените по-горе касети за батерии и зарядни устройства не може да са налични в зависимост от региона, в който живеете.

▲ ПРЕДУПРЕЖДЕНИЕ: Използвайте само горе спомените касети на батерията и зарядни устройства. Използването на каквито и да е други модули на батерии или зарядни устройства може да причини нараняване и/или пожар.

Време за работа

ЗАБЕЛЕЖКА: Работното време е приблизително и може да се различава в зависимост от типа на батерията, състоянието на зареждане и условията на използване.

Волтаж	Модул на батерията	Работно време за всяка контролна температура (часове)								
		Температурата на околната среда е 30 °C (85 °F)					Температурата на околната среда е 0 °C (30 °F)			
		-18 °C (0 °F)	-10 °C (15 °F)	0 °C (30 °F)	5 °C (40 °F)	10 °C (50 °F)	30 °C (85 °F)	40 °C (105 °F)	50 °C (120 °F)	60 °C (140 °F)
18 V	BL1815N	0,5	1,0	1,5	2,0	2,5	1,5	1,5	1,0	1,0
	BL1820B	1,0	1,5	2,0	2,5	3,0	2,5	2,0	1,5	1,5
	BL1830B	1,5	2,0	2,5	3,5	4,5	3,5	2,5	2,5	2,0
	BL1840B	2,5	3,5	4,0	5,5	6,5	5,0	3,5	3,5	3,0
	BL1850B	3,0	4,5	5,0	7,0	8,5	6,5	4,5	4,5	4,0
	BL1860B	3,5	5,0	6,0	8,5	10,0	7,5	6,0	5,0	4,5
36 V	BL4020	2,5	3,0	5,5	6,5	7,5	5,0	4,0	3,0	2,5
	BL4025	3,5	4,0	7,0	8,5	10,0	6,5	5,0	3,5	3,5
	BL4040	5,5	7,0	11,5	13,5	16,0	10,5	8,0	6,0	5,5
	BL4050F	7,0	8,5	14,0	16,5	20,0	13,5	10,0	7,5	7,0
	BL4080F	11,5	14,0	23,0	27,0	32,0	21,5	16,5	12,0	11,5

Символи

По-долу показват символите, които могат да се използват за оборудването. Уверете се, че сте разбрали значението им преди употреба.



Прочетете ръководството с инструкции.



Единствено за страни от ЕС
Поради наличието на опасни компоненти в оборудването, отпадъците от електрическо и електронно оборудване, акумулаторите и батериите могат да правят отрицателно въздействие върху околната среда и човешкото здраве
Не изхвърляйте електрически и електронни уреди или батерии с битови отпадъци!
Според Европейската директива за отпадъчно електрическо и електронно оборудване и за акумулатори и батерии и отпадъчни акумулатори и батерии, както и тяхното адаптиране към националното законодателство, отработеното електрическо оборудване, батериите и акумулаторите трябва да се съхраняват отделно и да се доставят до отделен пункт за събиране за битови отпадъци, работещи в съответствие с нормативната уредба за опазване на околната среда.
Това се обозначава със символа на зачеркнатия кош на колела, поставен върху оборудването.



Внимание: опасност от пожар.



Не пълнете водата директно в камерата. Не потапяйте уреда във вода. Не изливайте вода върху уреда. Иначе може да доведе токов удар или неизправност.

ПРЕДУПРЕЖДЕНИЯ ЗА БЕЗОПАСНОСТ

- Устройството е подходящо за:**
 - Операция в превозни средства.
 - Охлаждане и дълбоко замразяване на храни.
 - Използвайте къмпинг само когато уредът се захранва от батерия.
- Уредът използва ЗАПАЛИМИ Охладители.** Прочетете и следвайте инструкциите за манипулация. Попитайте нашия сервизен център за обслужване. При изхвърляне на уреда, спазвайте местните разпоредби относно изхвърлянето на ЗАПАЛИМИ ОХЛАДИТЕЛИ.
- ПРЕДУПРЕЖДЕНИЕ:** Пазете вентилационните отвори в корпуса на уреда далеч от запушване.
- ПРЕДУПРЕЖДЕНИЕ:** Не използвайте други механични устройства или средства за ускоряване на процеса на размразяване, освен които препоръчани от производителя.
- ПРЕДУПРЕЖДЕНИЕ:** Не повреждайте веригата за охладители.
- ПРЕДУПРЕЖДЕНИЕ:** Не използвайте електрически уреди в отделението за съхранение на храна на уреда, освен ако те са от типа, препоръчан от производителя.
- Уред съдържа запалими изолационни газове.** При изхвърляне на уреда, спазвайте местните разпоредби относно изхвърлянето на запалими изолационни газове.
- Не съхранявайте експлозивни вещества като аерозолни кутии със запалимо гориво в уреда.**
- Уредът е предназначен да се използва в домакинството и подобни приложения като напър**
 - Кухненски зони за персонала в магазини, офиси и други работни среди;

- Селски къщи и в хотели, мотели и други жилищни среди;
 - Среди като тип легло и закуска;
 - Кетъринг и подобни приложения, които не са на дребно.
10. Ако **КАБЕЛЪТ ЗА ЗАХРАНВАНЕ** е повреден, той трябва да бъде заменен със специален кабел или модул, наличен от производителя или неговия сервизен агент.
 11. **ПРЕДУПРЕЖДЕНИЕ:** Риск от заклеждане от деца. Преди изхвърляне на стария ви хладилник или фризер:
 - * Свалете вратите.
 12. Свободното пространство около и над модула трябва да бъде не по-малко от 15 mm.
 13. При позициониране на уреда, уверете се, че захранващият кабел не е докоснат или повреден.
 14. Не намирайте множество преносими контакти или преносими захранвания в задната част на уреда.
 15. Изхвърляне на уреда.



маркировкаТА показва, че този продукт не трябва да се изхвърля с други битови отпадъци в целия ЕС. За предотвратяване на евентуална вреда за околната среда или човешкото здраве от неконтролирано изхвърляне на отпадъци, рециклирайте ги отговорно, за да насърчите устойчивото повторно използване на материалните ресурси. Изолационният газ за продухване е запалим. Изхвърляйте уреда само в оторизиран център за изхвърляне на отпадъци. Не го излагайте на пламък.

ВАЖНИ БЕЛЕЖКИ

1. Прочетете внимателно ръководството за употреба преди употреба.
2. Проверете дали използваният обхват на напрежението е същият като този, отбелязан на табелката с данни, дали щепселът на захранващия кабел съвпада с контакта и се уверете, че контактът е добре заземен.
3. Не поставяйте уреда с главата надолу и не го наклоняйте над 15° дори ако уредът не се използва. Инак може да възникне неизправност.
4. При пренасяне на уреда, дръжте уреда с горния капак нагоре. Не носете уреда с главата надолу. Инак може да възникне неизправност.
5. Не потапяйте уреда във вода или друга течност, за да предотвратите токов удар. Не излагайте при дъжд.
6. При почистване или не използване, извадете батерията и извадете щепсела от контакта.
7. Всички аксесоари, които не са препоръчани от производителя, не могат да се използват.
8. Не поставяйте уреда на горещи места, като например в кола под слънцето или близо до нагревателни материали. Ефективността на охлаждането може да бъде намалена или изтичането на газ може да причини пожар.
9. **Не поставяйте уреда в близост до газови уреди.** Ефективността на охлаждането може да бъде намалена или изтичането на газ може да причини пожар.
10. **Не стартирайте бутона за захранване често (поне 5 минути всеки път), за да избегнете повреда на компресора.**
11. **Не поставяйте метално фолио или други проводими материали в уреда, за да предотвратите пожар или късо съединение.**
12. **Не използвайте химически миешки течности и твърди инструменти за почистване на продукта.**
13. **Поставете щепсела напълно във входа “DC IN”.** Неуспехът може да деформира щепсела или да причини пожар.
14. **Не работете с уреда по време на шофиране.** Може да причини злополука.
15. **Когато останалият капацитет на акумулатора на автомобила стане малък, използвайте уреда при работещ двигател.** След използване на уреда, извадете щепсела от контакта на запалката, за да предотвратите натоварването на акумулатора на автомобила.
16. **Не използвайте AC адаптер на открито.** Инак може да възникне токов удар.
17. **Не злоупотребявайте- AC адаптера и адаптера за запалка.**
18. **Почистете щепсела на AC адаптера и адаптера на запалката.** Замърсявания като вода или сол, полепнали по щепсела, могат да причинят ръжда и да доведат до лоша проводимост, деформация или пожар.
19. **Не докосвайте щепсела на AC адаптер и адаптера за запалка веднага след работа.** Може да са изключително горещи и да изгорят кожата ви.
20. **Не разглобявайте уреда.**
21. **Не зареждайте акумулатора на автомобила, докато използвате уреда.** Към продукта може да бъде приложено недопустимо напрежение, което да доведе до повреда или пожар.
22. **Не използвайте запалими пръскачки в близост до уреда.** Инак може да предизвика пожар.
23. **По време на работа не докосвайте съдържанието, особено металното, вътре в уреда с мокри ръце.** Това може да причини измръзване.
24. **Не боравете с щепсела с мокра или мазна ръка.** Това може да причини токов удар.
25. **Не поставяйте лекарства или учебни материали в уреда.** Уредът не може да съхранява материалите, които изискват строг температурен контрол.
26. **Не използвайте продукта като табуретка или стол.** Може да доведе падания и наранявания.
27. **Не позволявайте на малки деца и домашни любимци да играят с този уред.** Съхранявайте уреда далеч от деца, когато го съхранявате.
28. **Не преплъвайте храна и напитки в уреда.** Ефективността на охлаждане може да бъде намалена, което води до гниене на храна и напитки.
29. **Внимавайте да не се изтощи батерията, докато дръжите храната и напитките хладни или топли.** Не съхранявайте отворени храни за дълго. Храната и напитките могат да изгният.

30. **Не използвайте нож или отвертка за отстраняване на лед или скреж от уреда.** Това може да повреди вътрешността на уреда и да причини неизправност или затвореният газ или масло може да пръскаат.
31. **Не използвайте DC изхода (DC) на генератора на двигателя като захранване.** Може да доведе до повреда.
32. **Не поставяйте вода и др. директно в уреда.** Водата може да попадне вътре в уреда и да причини неизправност. Ако в камерата се е натрупала вода, избършете я с мека кърпа.
33. **Внимавайте да не притиснете пръста си, когато затваряте и отваряте горния капак.**
34. **Не поставяйте в камерата неща, които лесно се развалят.** Храната или напитката може да изгният.
35. **Когато работите в режима на отопление, не докосвайте вътрешността на уреда с ръка за дълго време.** Риск от изгаряния при ниска температура.
36. **Когато поставяте храна или напитки в уреда, поддържайте вътрешността на камерата чиста.** Риск от хранително отравяне и др.
37. **Не използвайте уредът в хладилното превозно средство или в хладилната камера.** В хладилното превозно средство и хладилната камера лесно се получава кондензация на роса, което води до падане на водни капчици върху уреда и води до неизправности.
38. **Не поставяйте същества като домашни любимци в уреда.** Уредът не може да спасява същества.
39. **Не поставяйте студен агент в счупен плик.** Ако студеният агент изтече в уреда, металната част на уреда може да е корозирала. Ако студеният агент изтече, избършете го с влажна мека кърпа и след това избършете сухо с мека кърпа.
40. **Закрепете здраво лентата за рамо, така че да не падне поради тежестта на уреда.** Иначе уредът може да падне и да причини нараняване.
41. **При поставяне на храна и напитки в уреда, сложете предварително студено или горещо нещо.** Уредът не може да охлажда или загрява за кратко време.
42. **Когато използвате уреда в кола, уверете се, че сте монтирали уреда на стабилно място, като например багажното отделение или краката на задните седалки, и го фиксирайте.** Не поставяйте уреда върху седалката в нестабилно състояние. Ако колата внезапно стартира или спре по време на шофиране, уредът може да падне и да се премести, причинявайки нараняване.
43. **Дръжте уреда здраво, когато го носите.** Иначе уредът може да падне и да причини неизправност, и падането на краката ви може да причини нараняване.
44. **При използване в прашна среда, почствайте по-често гъбестия филтър.** Прашната среда причинява лесно запушване на гъбест филтър и пожар.

ПРЕДУПРЕЖДЕНИЯ ЗА БЕЗОПАСНОСТ ЗА УРЕД, РАБОТАЩ СЕ НА БАТЕРИЯ

Използване и поддръжка на уред, работещ с батерия

1. **Предотвратете неволно стартиране.** Уверете се, че превключвателят е в изключено положение, преди да свържете комплекта батерии, да повдигнете или да пренесете уреда. Носенето на уреда с пръст върху превключвателя или енергизирането на уред с включен превключвател е предпоставка за инциденти.
2. **Изключете комплекта батерии от уреда, преди да извършвате каквито и да било настройки, да смените аксесоарите или да оставите уреда за съхранение.** Такива превантивни мерки за безопасност намаляват риска от случайно включване на уреда.
3. **Презареждайте единствено със зарядното устройство, посочено от производителя.** Зарядното устройство, подходящо за един тип комплект батерии, може да създаде риск от пожар, когато се използва с друг комплект батерии.
4. **Използвайте уреди само със специално обозначените комплекти батерии.** Използването на всякакви други комплекти батерии може да създаде риск от нараняване и пожар.
5. **Когато комплектът батерии не се използва, дръжте го далеч от други метални предмети, като кламери, монети, ключове, пирони, винтове или други малки метални предмети, които могат да осъществят връзка между единия и другия терминал.** Късото съединение при свързване на терминалите на батерията един към друг може да причини изгаряне или пожар.
6. **При неподходящи условия от батерията може да бъде изхвърлена течност; избягвайте контакт.** Ако случайно настъпи контакт, промийте мястото с вода. Ако течността влезе в контакт с очите, потърсете медицинска помощ. Изхвърлената от батерията течност може да причини дразнене или изгаряне.
7. **Не използвайте повреден или модифициран уред или комплект батерии.** Повредените или модифицирани батерии могат да проявят непредвидимо поведение, което да доведе до пожар, експлозия или риск от нараняване.
8. **Не излагайте комплект батерии или уред на огън или прекомерна температура.** Излагането на огън или температура над 130 °C може да причини експлозия.
9. **Следвайте всички инструкции за зареждане и не зареждайте батерията или уреда извън температурния диапазон, посочен в инструкциите.** Неправилното зареждане или при температури извън посочения диапазон може да повреди батерията и да увеличи риска от пожар.

10. Необходимо е уредът да бъде обслужван от квалифициран ремонтен персонал, използващ само идентични резервни части. Това ще гарантира запазването на безопасността на продукта.
11. Не модифицирайте и не правете опити да ремонтирате уреда или комплекта батерии по начин, различен от указания в инструкциите за употреба и безопасност.
11. При изхвърляне на касети за батерии, извадете я от уреда и я изхвърлете на безопасно място Следвайте местните разпоредби относно изхвърлянето на батерията.

Важни инструкции за безопасност за модула на батерията

1. Преди да използвате модула на батерията, прочетете всички инструкции и предпазните маркировки върху
 - (1) зарядното устройство, (2) батерията и (3) продуктът, използващ батерията.
2. Не разглобявайте и не подправяйте касетата на батерията. Това може да доведе до пожар, прекомерна топлина или експлозия.
3. Ако времето за работа е станало прекомерно кратко, прекратете работата незабавно. Това може да доведе до риск от прегряване, възможни изгаряния и дори експлозия.
4. Веднага потърсете медицинска помощ и изплакнете с вода, ако в очите Ви попадне електролит. Това може да доведе до загуба на Вашето зрение.
5. Не предизвиквайте късо съединение в модула на батерията:

- (1) Не докосвайте терминалите с проводим материал.
- (2) Избягвайте съхранението на модула на батерията в контейнер с други метални предмети, като пирони, монети и др.
- (3) Не излагайте модула на батерия на вода или дъжд.

Късото съединение в батерията може да доведе до голям токков поток, прегряване, възможни изгаряния и дори повреда.

6. Не съхранявайте и не използвайте уреда и касетата с батерия на места, където температурата може да достигне или надвиши 50 °C (122 °F).
7. Не изгаряйте модула на батерията, дори ако той е изключително повреден или е напълно износен. Поставен в огън, модулът на батерията може да експлодира.
8. Не пробивайте с пирони, не режете, не смачквайте, не хвърляйте и не изпускайте модула на батерията и не удряйте модула на батерията в твърди обекти. Този вид действия може да доведат до пожар, прекомерна топлина или експлозия.
9. Не използвайте повредена батерия.
10. Добавените литиево-йонни батерии са обект на изискванията на законодателството за опасни стоки. За търговски превози – напр. от трети страни, спедитори – трябва да се спазват специални изисквания за опаковане и етикетирание. Необходимо е да се консултирате с експерт по опасни материали по отношение на подготовката по изпращането на артикула. Моля, също така спазвайте наличните по-подробни национални разпоредби. Поставете тиксо или изолирайте отворените контактни пластини и опаковайте батерията по такъв начин, че тя да не може да се движи в опаковката.
11. При празен статус на касети за батерии, извадете я от уреда или зарядното устройство.
12. Използвайте батериите само с продуктите, посочени от Makita. Поставянето на батериите в несъответстващи продукти може да доведе до пожар, прекомерна топлина, експлозия или изтичане на електролит.
13. Ако не се използва за дълго време, батерията трябва да се извади от уреда.
14. По време на употреба и след употреба модулът на батерията може да се нагрее, което може да доведе до изгаряния или нискотемпературни изгаряния. Внимавайте при боравенето с горещи модули на батерии.
15. Не докосвайте терминала на уреда веднага след употреба, тъй като може да се нагрее достатъчно, за да причини изгаряния.
16. Не допускайте натрупването на стърготини, прах или пръст в терминалите, отворите и жлебовете на модула на батерията. Може да доведе до лошо представяне или повреда на уреда или касетата на батерията.
17. Освен ако уредът поддържа употреба в близост до електропроводи с високо напрежение, не използвайте касети за батерии в близост до високоволтови електропроводи. Може да доведе до неизправност или повреда на уреда или касети за батерии.
18. Не позволявайте на деца да имат достъп до батерията.

ЗАПАЗЕТЕ ТЕЗИ ИНСТРУКЦИИ.

⚠ ВНИМАНИЕ: Използвайте единствено оригинални батерии на Makita. Използването на неоригинални батерии Makita или батерии, които са променени, може да доведе до спукване на батерията, което да причини пожари, телесни наранявания и повреди. Това също ще анулира гаранцията на Makita за уреда и зарядното устройство Makita.

Съвети за поддържане на максимално дълъг живот на батерията

1. Заредете модула на батерията, преди да се разрези напълно. Винаги спирайте работа и зареждайте модула на батерията, когато забележите по-малка мощност от страна на уреда.
2. Никога не презареждайте напълно зареден модул на батерията. Прекомерното зареждане скъсява експлоатационния живот на батерията.
3. Зареждайте модула на батерията при стайна температура от 10 °C – 40 °C (50 °F – 104 °F). Оставете горещия модул на батерията да изстине, преди да го заредите.
4. При празен статус на касети за батерии, извадете я от уреда или зарядното устройство.
5. Заредете модула на батерията, ако не я използвате за дълъг период от време (повече от шест месеца).

ОПИСАНИЕ НА ЧАСТИ

► Fig.1

1	Контролен панел	2	Капак на батерията
3	LED светлина	4	Горен капак
5	Кука за горен капак	6	Отварачка
7	Носещи дръжки	8	гнездо "DC IN".
9	Капак на филтъра	10	USB порт за захранване
11	Бутон за включване	12	Бутон за превключване на охлаждане/нагряване
13	Дисплей на температурата	14	Индикатор за батерията
15	Бутон за намаляване на температурата	16	Бутон плюс температура
17	Лампичка на "DC IN"	18	Единица за температура
19	Лампа за режим на отопление	20	Лампа за режим на охлаждане

РАБОТА

▲ ВНИМАНИЕ: Не поставяйте в камерата неща, които лесно се развалят. Храната или напитката може да изгният.

ЗАБЕЛЕЖКА: При работата с уреда в среда с висока влажност, може да се появи конденз на роса върху уреда. Това не е признак за неизправност на уреда. Използвайте суха кърпа, за да избършете оросения конденз от уреда.

1. Свързване на захранването

A) Батерия

▲ ВНИМАНИЕ: Винаги изключвайте уреда преди да инсталирате или извадите касети за батерии.

▲ ВНИМАНИЕ: Дръжте уреда и модула на батерията здраво, когато поставяте или отстранявате модула на батерията. Ако не държите здраво уреда и модула на батерията, те могат да се изплъзнат от ръцете Ви, а това да доведе до повреда на уреда и модула на батерията, както и до телесна повреда.

▲ ВНИМАНИЕ: Внимавайте да не стиснете пръстите си, когато отваряте или затваряте капака на батерията.

▲ ВНИМАНИЕ: Внимавайте да не притиснете пръстите си между касетата на батерията и клемите. Може да причини нараняване с нарязване.

За инсталиране на касети за батерии, отворете капака на батерията.

Подравнете езичето на модула на батерията с жлеба в корпуса и го поставете на място. Поставете го докрай, докато се застопори на място с леко щракване.

Затворете капака на батерията.

За да отстраните модула на батерията, плъзнете я от уреда, докато плъзгате бутона върху предната страна на модула.

► Fig.2 1. Червен индикатор 2. Бутон 3. Модул на батерията

▲ ВНИМАНИЕ: Винаги поставяйте модула на батерията докрай, докато червеният индикатор не може да се види. Ако не го направите, той може случайно да изпадне от уреда и да причини нараняване на Вас или на някого около Вас.

▲ ВНИМАНИЕ: Не поставяйте насилствено модула на батерията. Ако модулт не се плъзне лесно, значи не е поставен правилно.

B) AC адаптер

Допълнителни аксесоари

Когато използвате уреда с AC захранване, използвайте AC адаптер, предоставен с уреда. Поставете щепсела към входа "DC IN" на уреда и следователно поставете другия край в контакт. Когато уредът работи със захранване от AC адаптер, лампичката на "DC IN" светва.

C) Адаптер за запалка

Когато използвате уреда с гнездото за запалка, използвайте адаптера за запалка, предоставен с уреда. Поставете щепсела към входа "DC IN" на уреда и следователно поставете другия край в гнездото на запалката.

Когато уредът работи със захранване от адаптер за запалка, лампичката на "DC IN" светва.

▲ ВНИМАНИЕ: Поставете щепсела напълно във входа "DC IN". Неуспехът може да деформира щепсела или да причини пожар.

▲ ВНИМАНИЕ: Винаги затваряйте здраво капака на гнездото "DC IN", когато захранващият кабел не е включен. Иначе чуждите тела могат да попаднат в уреда и да причинят неизправност.

ЗАБЕЛЕЖКА: Когато уредът превключи захранването, компресорът ще спре за около 3 минути за защита на компресора.

ЗАБЕЛЕЖКА: След изключване на уреда са необходими около 3 минути за рестартиране на компресора поради защитата на компресора.

ЗАБЕЛЕЖКА: Ако уредът спира по някакъв начин, различен от натискане на бутона за захранване, уредът се включва автоматично, когато захранването на AC адаптер или адаптера на запалката се възстанови.

2. Включвайте уреда

Натиснете бутона за захранване, за да включите уреда. Натиснете отново бутона за захранване, за да изключите уреда.

3. Превключване режим на охлаждане / отопление

Натиснете бутона на охлаждане/нагреване, за да превключите режима на работа.

- Когато уредът работи в режим на охлаждане, лампичката за режим на охлаждане светва.
- Когато уредът работи в режим на отопление, лампичката за режим на отопление светва.

Температурният дисплей мига контролната температура.

4. Изберете контролната температура

Натиснете бутона за температура плюс или бутона за намаляване на температурата, за да изберете контролната температура. Вижте главата „СПЕЦИФИКАЦИИ“ за избираемата контролна температура.

Уредът започва да охлажда/загрива 5 секунди без никаква операция, след което контролната температура спира да мига и температурният дисплей показва текущата температура.

Уредът спира да охлажда/загрива, когато текущата температура достигне контролната температура.









Съвети за ефективно охлаждане

- Отварянето на горния капак за дълги периоди може да доведе до значително повишаване на температурата в камерата.
- Редовно почиствайте повърхности, които могат да влязат в контакт с храна и достъпни дренажни системи.
- Съхранявайте суровото месо и риба в подходящи съдове в камерата, така че да не влизат в контакт или да капят върху други храни.
- Ако камерата е оставена празна за дълги периоди:
 - Изключете уреда.
 - Размразете камерата.
 - Почиствайте и подсушете камерата.
 - Оставете горния капак отворен, за да предотвратите развитието на мухъл в камерата.

функция

Обозначаване на оставащия капацитет на батерията





















Индикаторът на батерията показва оставащия капацитет на батерията. Оставащият капацитет на батерията е показан в следната таблица.

Състояние на индикатора на батерията		Оставащ капацитет
Осветени	Изключени	
		50 % до 100 %
		20 % до 50 %
		0 % до 20 %
		Заредете батерията.

(Само за модули на батерии с индикатора)

Натиснете бутона за проверка върху модула на батерията, за да се покаже оставащият капацитет на батерията. Индикаторните лампи светват за няколко секунди.

► Fig.3 1. Индикаторни лампи 2. Бутон за проверка

Индикаторни лампи			Оставащ капацитет
Осветени	Изключени	Мигащи	
			75 % до 100 %
			50 % до 75 %
			25 % до 50 %
			0 % до 25 %
			Заредете батерията.
			Възможно е батерията да е била в неизправност.
			

ЗАБЕЛЕЖКА: В зависимост от условията на употреба и температурата на околната среда, индикацията може слабо да се различава от действителния капацитет.

ЗАБЕЛЕЖКА: Първата (най-вляво) индикаторна лампа ще примигва, когато системата за защита на батерията работи.

Система за защита на уреда / акумулатора

Уредът е оборудван със система за защита. Системите автоматично прекъсва захранването, за да удължи живота на уреда и батерията. Уредът автоматично ще спре по време на работа, ако уредът или батерията са поставени при едно от следните условия.

- **Защита от преразредяване на батерията**
Когато капацитетът на батерията става нисък, уредът спира автоматично. Индикаторът на батерията подсказва, че батерията трябва да бъде заредена. Извадете батериите от уреда и заредете батериите.
- **Защита от свръхток**
Когато уредът/батерията работи по начин, който го кара да изтегли необичайно висок ток, уредът автоматично спира. В тази ситуация спрете приложението, което е причинило претоварване на уреда. После включете уреда, за да го рестартирате.
- **Защита срещу ниско напрежение**
Когато входното напрежение на автомобила е по-ниско от номиналното, защитната система изключва уреда и температурният дисплей показва F3 със звук.
- **Защита от пренапрежение**
Когато входното напрежение е по-високо от номиналното, защитната система изключва уреда и температурният дисплей показва F4 със звук.
- **Защита срещу късо съединение**
Веригата има функция за защита от късо съединение в случай на късо съединение. В тази ситуация занесете уреда в оторизирани или фабрични сервизни центрове на Makita.
- **Функция за защита от накланяне**
Уредът е оборудван с функция за защита от накланяне. Когато работите с уреда в режима на охлаждане, уредът ще се изключи автоматично, ако е поставен под един от следните ъгли.
Когато уредът става равен или по-голям от 30° от ъгъла на нивото, както е показано А, В, С или D на фигурата, уредът се изключва и на дисплея на температурата се показва F1 за известно време. Отнема 3 минути за рестартиране, след като уредът се върне в равно положение.
► Fig.4

Защита срещу други причини

Системата за защита е проектирана и за други причини, които могат да повредят уреда и позволява на уреда да спре автоматично. Предприемате всички следните стъпки, за да се оправдават причините, когато уредът е бил временно спрян или спрян в процес на работа.

1. Изключете уреда и след това го включете отново, за да го рестартирате.
2. Заредете батерията(ите) или я/ги сменете с презаредена(и) батерия(и).
3. Оставете уреда и батерията(ите) да изстинат.

Ако не можете да намерите подобрене чрез възстановяване на системата за защита, свържете се с местния сервизен център на Makita.

USB зареждане

Има USB порт в отделението за батерията. USB портът непрекъснато извежда 5 V напрежение в работно състояние.

ИЗВЕСТИЕ: Свързвайте само устройства, които са съвместими с USB порта за захранване. Иначе може да причини неизправност към уреда.

ИЗВЕСТИЕ: Не свързвайте USB порта за захранване на уреда към USB терминала на вашия компютър. Има възможност да причини неизправност.

ИЗВЕСТИЕ: Преди да свържете USB устройство към уреда, винаги архивирайте данните си от USB устройството. Иначе данни си могат да бъдат загубени при всяка възможност.

ИЗВЕСТИЕ: Когато не използвате или след зареждане, извадете USB кабела и затворете капака.

ЗАБЕЛЕЖКА: Уредът не може да захранва някои USB устройства.

Функция на паметта

След задаването на контролната температура, ако потребителят не работи в рамките на 5 секунди, текущата настройка ще бъде запомнена. Следващия път уредът стартира в същата настройка.

Превключване на мерната единица

Може да превключите единицата за температура °C (градус Целзий) или °F (градус по Фаренхайт) съгласно следната процедура.

1. Включете уреда.
2. Натиснете бутона на охлаждане/нагреване, докато уредът (°C or °F) стартира да мига.

- Натиснете бутона плюс температура или бутона за намаляване на температурата, за да изберете единица.
- Натиснете бутона на охлаждане/нагревяване или оставете уреда за 5 секунди без никакви операции. Изборът на единица е завършен.

Раменен колан

⚠ ВНИМАНИЕ: Уверете се, че раменният колан е здраво закрепен правилно. В противен случай може да се случи инцидент с падане.

⚠ ВНИМАНИЕ: Когато носите уреда, продължете да го държите, дори ако използвате раменния колан. Носенето на уреда само с раменния колан го прави нестабилен. Раменният колан може да се откачи или уредът да удари други предмети и да причини нараняване.

- Поставете колана през носещите дръжки.
- Заколпайте колана.

► Fig.5

Код на грешка

Като конкретните грешки, температурният дисплей показва следния код.

Код на грешка	Предмет.
F1	Защитата от накланяне е активна. Вижте раздела за функцията за защита от накланяне.
F2	Батерията пада.
F3	Входното напрежение е ниско. Вижте параграфа за защита срещу ниско напрежение.
F4	Входното напрежение е високо. Вижте параграфа за защитата от пренапрежение.
Кодове за грешки са различни от горните.	Изключете и рестартирайте уреда. Ако грешката все още не се подобри, занесете уреда в оторизирани или фабрични сервизни центрове на Makita.

ПОДДРЪЖКА

⚠ ВНИМАНИЕ: Винаги се уверявайте, че уредът е изключен, откънат от контакта и че модулът на батерията е изваден, преди да опитате да извършите преглед или поддръжка.

⚠ ВНИМАНИЕ: Не пръскайте и не изливате вода върху уреда при почистване. Не мийте с маркуч; избягвайте попадането на вода вътре в уреда.

ИЗВЕСТИЕ: Никога не използвайте бензин, бензен, разреждател, алкохол или други подобни. Възможно е получаването на промяна в цвета, деформация или напукване.

За да запазите БЕЗОПАСНОСТТА и НАДЕЖНОСТТА на продукта, ремонтът, както и всяка друга поддръжка или настройка, трябва да се

извършва от оторизирани или фабрични сервизни центрове на Makita, като винаги се използват резервни части на Makita.

Почистване

- Редовно почиствайте петното от масло в камерата.
- Почиствайте около вътрешността на камерата, за да предотвратите миризма.
- Редовно почиствайте праха върху гъбестия филтър, за да подобрите ефективността на охлаждане.
- Уплътнителната лента на горния капак лесно се замърсява, почиствайте я навреме.

Обезскрежаване

За обезскрежаване, изключете захранването и изчакайте, докато скрежът се стопи. После избършете водата.

Почистване на гъбестия филтър

⚠ ВНИМАНИЕ: След като почистите гъбестия филтър, не забравяйте да го инсталирате на уреда. Работата с уреда без гъбестия филтър може да причини неизправност.

- Плъзнете капака на филтъра в посоката на стрелката, показана в фигурата, и после свалете капака на филтъра.
 - Свалете гъбестия филтър, и почистете гъбестия филтър.
- Fig.6
- Поставете обратно гъбестия филтър и капака на филтъра.

► Fig.7

ДОПЪЛНИТЕЛНИ АКСЕСОАРИ

⚠ ВНИМАНИЕ: Тези аксесоари или приставки се препоръчват за използване с Вашия инструмент на Makita, посочен в това ръководство. Използването на други аксесоари или приставки може да бъде предпоставка за риск от нараняване на хора. Използвайте аксесоар или приставка единствено според посоченото предназначение.

Ако имате нужда от помощ по отношение на повече подробности относно тези аксесоари, попитайте местния сервизен център на Makita.

- AC адаптер
- Оригинална батерия и зарядно устройство Makita

ЗАБЕЛЕЖКА: Някои елементи от списъка могат да бъдат включени в пакета с инструмента като стандартни аксесоари. Те могат да се различават в различните държави.

UPOZORENJE

Ovaj uređaj mogu koristiti djeca u dobi od 8 godina i više i osobe smanjenih tjelesnih, osjetilnih ili mentalnih sposobnosti ili nedostatka iskustva i znanja ako dobiju nadzor ili upute u vezi s korištenjem uređaja na siguran način i ako razumiju opasnosti uključene. Djeca se ne smiju igrati s uređajem. Čišćenje i održavanje ne smiju vršiti djeca bez nadzora.

SPECIFIKACIJE

Model:		CW003G
Kapacitet		7 L
Ulaz	Uložak s baterijom	D.C. 18 V / D.C. 36 V
	AC adapter (Opcijski pribor)	Pogledajte indikaciju na AC adapteru. (Ulazni napon varira ovisno o zemlji.)
	Adapter za upaljač za cigarete	D.C. 12 V / D.C. 24 V
Klasa zaštite od udara		III
Tip klime		SN / N / ST / T
Izolacijski materijal / pjenasti materijal		Poliuretanska pjena / Ciklopentan (C ₅ H ₁₀)
Rashladno sredstvo		R-1234yf (24 g)
Radna snaga		snaga hlađenja 65 W, snaga grijanja 31 W
Veličina (D × Š × V)	Vanjske dimenzije	456 mm × 245 mm × 308 mm (ne uključujući ručku za nošenje)
	Unutar komore	210 mm × 150 mm × 230 mm
Neto težina		9,4 kg (s BL4080F) / 7,5 kg (bez baterije)
Stupanj zaštite		IPX4 (napaja se samo baterijom)
Podesiva kontrolna temperatura	Način hlađenja	-18 °C, -15 °C, -10 °C, -5 °C, 0 °C, 5 °C, 10 °C (0 °F, 5 °F, 15 °F, 25 °F, 30 °F, 40 °F, 50 °F)
	Način grijanja	30 °C, 35 °C, 40 °C, 45 °C, 50 °C, 55 °C, 60 °C (85 °F, 95 °F, 105 °F, 115 °F, 120 °F, 130 °F, 140 °F)
USB port za napajanje		Tip A / Izlazni napon D.C. 5 V / Izlazna struja D.C. 2,4 A

- Zbog našeg kontinuiranog programa istraživanja i razvoja navedene se specifikacije mogu promijeniti bez obavijesti.
- Specifikacije se mogu razlikovati od zemlje do zemlje.

Relevantni uložak s baterijom i punjač

D.C.18 V Model	Uložak s baterijom	BL1815N / BL1820B / BL1830B / BL1840B / BL1850B / BL1860B
	Punjač	DC18RC / DC18RD / DC18RE / DC18SD / DC18SE / DC18SF / DC18SH / DC18WC
D.C.36 V Model	Uložak s baterijom	BL4020 / BL4025 / BL4040 / BL4050F / BL4080F
	Punjač	DC40RA / DC40RB / DC40RC

- Neki od gore navedenih uložaka s baterijom i punjača možda neće biti dostupni ovisno o vašoj regiji prebivanja.

⚠ UPOZORENJE: Koristite samo gore navedene uloške s baterijama i punjače. Korištenje nekih drugih uložaka s baterijom ili punjača može dovesti do povrede i / ili požara.

Vrijeme rada

NAPOMENA: Vrijeme rada je približno i može se razlikovati ovisno o vrsti baterije, statusu punjenja i uvjetu korištenja.

Napon	Uložak s baterijom	Vrijeme rada za svaku kontrolnu temperaturu (sati)								
		Temperatura okoline je 30 °C (85 °F)					Temperatura okoline je 0 °C (30 °F)			
		-18 °C (0 °F)	-10 °C (15 °F)	0 °C (30 °F)	5 °C (40 °F)	10 °C (50 °F)	30 °C (85 °F)	40 °C (105 °F)	50 °C (120 °F)	60 °C (140 °F)
18 V	BL1815N	0,5	1,0	1,5	2,0	2,5	1,5	1,5	1,0	1,0
	BL1820B	1,0	1,5	2,0	2,5	3,0	2,5	2,0	1,5	1,5
	BL1830B	1,5	2,0	2,5	3,5	4,5	3,5	2,5	2,5	2,0
	BL1840B	2,5	3,5	4,0	5,5	6,5	5,0	3,5	3,5	3,0
	BL1850B	3,0	4,5	5,0	7,0	8,5	6,5	4,5	4,5	4,0
	BL1860B	3,5	5,0	6,0	8,5	10,0	7,5	6,0	5,0	4,5
36 V	BL4020	2,5	3,0	5,5	6,5	7,5	5,0	4,0	3,0	2,5
	BL4025	3,5	4,0	7,0	8,5	10,0	6,5	5,0	3,5	3,5
	BL4040	5,5	7,0	11,5	13,5	16,0	10,5	8,0	6,0	5,5
	BL4050F	7,0	8,5	14,0	16,5	20,0	13,5	10,0	7,5	7,0
	BL4080F	11,5	14,0	23,0	27,0	32,0	21,5	16,5	12,0	11,5

Simboli

U nastavku su prikazani simboli koji se mogu koristiti za opremu. Pobrinite se da razumijete njihovo značenje prije uporabe.



Pročitajte priručnik s uputama.



Samo za zemlje EU
Zbog prisutnosti opasnih komponentata u opremi, otpadna električna i elektronička oprema, akumulatori i baterije mogu imati negativan utjecaj na okoliš i zdravlje ljudi. Ne bacajte električne i elektroničke uređaje ili baterije s kućnim otpadom!
U skladu s Europskom direktivom o otpadnoj električnoj i elektroničkoj opremi i o akumulatorima i baterijama, kao i njihovom prilagodnom nacionalnom zakonu, otpadnu električnu opremu, baterije i akumulatore treba odvojeno čuvati i dostaviti na posebno sabirno mjesto za komunalni otpad, radeći u skladu s propisima o zaštiti okoliša.
To je pokazano simbolom prekrizene kante na kotačima postavljenim na opremi.

Oprez: opasnost od požara.



Nemojte puniti vodu izravno u komoru. Nemojte uranjati uređaj u vodu. Nemojte sipati vodu na uređaj. Inače može doći do strujnog udara ili kvara.

SIGURNOSNA UPOZORENJA

- Uređaj je prikladan za:**
 - Rad u vozilima.
 - Hlađenje i duboko zamrzavanje hrane.
 - Kampiranje samo kada se uređaj napaja baterijom.
- Ovaj uređaj koristi ZAPALJIVA RASHLADNA SREDSTVA. Pročitajte i slijedite ovu uputu za rukovanje. Obratite se našem servisnom centru za servis. Kada odlažete uređaj, pridržavajte se lokalnih propisa koji se odnose na odlaganje ZAPALJIVIH RASHLADNIH SREDSTAVA.**
- UPOZORENJE: Držite otvore za ventilaciju u kućištu uređaja dalje od prepreka.**
- UPOZORENJE: Nemojte koristiti mehaničke uređaje ili druga sredstva da ubrzate proces odmrzavanja, osim onih koje preporučuje proizvođač.**
- UPOZORENJE: Nemojte oštetiti krug rashladnog sredstva.**
- UPOZORENJE: Nemojte koristiti električne uređaje unutar odjeljka za čuvanje hrane u uređaju, osim što su tipa koji preporučuje proizvođač.**
- Ovaj uređaj unutra sadrži zapaljive izolacijske plinove koji pušu. Kada odlažete uređaj, pridržavajte se lokalnih propisa koji se odnose na odlaganje zapaljivih izolacijskih plinova koji pušu.**
- Nemojte čuvati eksplozivne tvari kao što su aerosolne limenke s zapaljivim gorivom u ovom uređaju.**

9. **Ovaj uređaj je namijenjen upotrebi u kućanstvu i sličnim primjenama kao što su**
 - U kuhinjskim prostorima za osoblje u trgovinama, uredima i drugim radnim okruženjima;
 - U seoskim kućama i u hotelima, motelima i drugim stambenim okruženjima u kojima koriste klijenti;
 - U okruženjima tipa kreveta i doručka;
 - U ugostiteljstvu i sličnim nemaloprodajnim primjenama.
10. **Ako je KABEL ZA NAPAJANJE oštećen, mora se zamijeniti posebnim kabelom ili sklopom dostupnim od proizvođača ili njegovog servisnog agenta.**
11. **UPOZORENJE: Rizik od ukleštenja djeteta. Prije nego što bacite stari hladnjak ili zamrzivač:**
 - * Skinite vrata.
12. **Instalacijski razmak oko i iznad jedinice ne može biti manji od 15 mm.**
13. **Prilikom postavljanja uređaja, osigurajte da kabel za napajanje nije oštećen.**
14. **Nemojte staviti više prenosivih utičnica ili prenosivih izvora napajanja na stražnju stranu uređaja.**
15. **Odlaganje uređaja.**



Ova oznaka označava da se ovaj proizvod ne smije odlagati s drugim kućnim otpadom širom EU. Da biste spriječili moguću štetu za okoliš ili ljudsko zdravlje od nekontroliranog odlaganja otpada, odgovorno ga reciklirajte kako biste promovirali održivu ponovnu upotrebu materijalnih resursa. Izolacijski plin koji puše je zapaljiv. Odlazite uređaj samo u ovlaštenom centru za odlaganje otpada. Ne izlažite uređaj plamenu.

VAŽNE OBAVIJESTI

1. **Pažljivo pročitajte upute prije upotrebe.**
2. **Provjerite je li raspon napona isti kao onaj koji je označen na natpisnoj pločici, odgovara li utikač kabela za napajanje utičnici i osigurajte da je utičnica dobro uzemljena.**
3. **Čak i ako se uređaj ne koristi, nemojte ga postavljati naopako ili ga naginjati više od 15°. Inače može doći do kvara.**
4. **Kada nosite uređaj, držite ga gornji poklopac uređaja bude prema gore. Nemojte nositi uređaj naopako. Inače može doći do kvara.**
5. **Nemojte uranjati uređaj u vodu ili drugu tekućinu kako biste spriječili električni udar. Ne izlažite uređaj kiši.**
6. **Kada čistite ili se ne koristi, izvadite bateriju i izvucite utikač iz utičnice.**
7. **Ne može se koristiti bilo koji pribor koji ne preporučuje proizvođač.**
8. **Nemojte staviti uređaj na vruća mjesta, poput automobila pod suncem ili pored grijaćih materijala. Učinak hlađenja može se smanjiti, ili curenje plina može izazvati požar.**
9. **Nemojte staviti uređaj pored plinskih uređaja. Učinak hlađenja može se smanjiti, ili curenje plina može izazvati požar.**
10. **Nemojte često pritisnuti dugme za napajanje (najmanje 5 minuta svaki put) kako biste izbjegli oštećenje kompresora.**
11. **Ne umećite metalnu foliju ili druge provodljive materijale u uređaj kako biste spriječili požar ili kratki spoj.**
12. **Za čišćenje proizvoda ne koristite kemijske tekućine za pranje i tvrde alate.**
13. **Potpuno umećite utikač u ulaz "DC IN". Ako to ne učinite, može doći do deformiranja utikača ili požara.**
14. **Ne koristite uređaj tijekom vožnje. To može doći do nesreće.**
15. **Kad se preostali kapacitet automobilske baterije smanji, koristite uređaj s upaljenim motorom. Nakon upotrebe uređaja, izvucite utikač utičnice upaljača kako biste spriječili opterećenje automobilske baterije.**
16. **Nemojte koristiti AC adapter na otvorenom. Inače može doći do strujnog udara.**
17. **Ne zloupotrebljavajte AC adapter i adapter za upaljač.**
18. **Očistite utikač AC adaptera i adaptera za upaljač. Prijavaština poput vode ili soli koja se lijepe na utikaču može uzrokovati hrđu i rezultirati lošom provodljivošću, deformacijom ili požarom.**
19. **Ne dodirujte utikač AC adaptera i adaptera za upaljač odmah nakon rukovanja. Mogu biti izuzetno vrući i mogli bi Vam opeći kožu.**
20. **Ne rastavljajte uređaj.**
21. **Ne punite automobilske bateriju dok koristite uređaj. Neprihvatljiv napon primijenjen na proizvod može rezultirati kvarom ili požarom.**
22. **Ne koristite zapaljivu prskalicu pored uređaja. Inače može doći do požara.**
23. **Tijekom rukovanja, ne dodirujte sadržaje unutra uređaja mokrim rukama, pogotovo one od metala. To može doći do ozeblina.**
24. **Nemojte dirati utikač mokrim ili masnim rukama. To može doći do električnog udara.**
25. **Ne stavljajte lijekove ili akademske materijale u uređaj. Ovaj uređaj ne može čuvati materijale koji zahtijevaju strogu kontrolu temperature.**
26. **Ne koristite ovaj proizvod kao stepenicu ili stolicu. Može doći do padova i ozljeda.**
27. **Ne dopustite da se mala djeca i kućni ljubimci igraju s ovim uređajem. Držite uređaj izvan dohvata djece kada ga čuvate.**

28. **Ne prepunite uređaj hranom i pićem.** Učinak hlađenja može se smanjiti, što uzrokuje truljenje hrane i pića.
29. **Pazite da se baterija ne isprazni dok držite hranu i piće hladnim ili toplim. Nemojte dugo čuvati otvorenu hranu.** Hrana i piće mogu istrunuti.
30. **Ne koristite nož ili odvijač za uklanjanje leda ili mraza s uređaja.** To može oštetiti unutrašnjost uređaja i uzrokovati kvar, ili zatvoreni plin ili ulje mogu prskati.
31. **Ne koristite DC izlaz (DC) generatora motora kao napajanje.** To može doći do kvara.
32. **Ne stavljajte vodu itd. izravno u uređaj.** Voda može ući u uređaj i uzrokovati kvar. Ako se voda nakupi u komori, obrišite je mekom krpom.
33. **Pazite da ne priključite prst prilikom zatvaranja i otvaranja gornjeg poklopca.**
34. **Ne stavljajte stvari koje su lako pokvarljive u komoru.** Hrana i piće mogu istrunuti.
35. **Tijekom moda grijanja, ne dodirujte unutrašnjost uređaja rukom dugo.** Opasnost od opekotina na niskim temperaturama.
36. **Kada stavljate hranu ili piće u uređaj, održavajte unutrašnjost komore čistom.** Opasnost od trovanja hranom itd.
37. **Ne koristite ovaj uređaj u vozilu hladnjaka ili komori hladnjaka.** U vozilu hladnjaka i komori hladnjaka lako dolazi do kondenzacije, što dovodi do pada kapljica vode na uređaj i rezultira kvarovima.
38. **Ne stavljajte bića poput kućnih ljubimaca u uređaj.** Ovaj uređaj ne može čuvati bića.
39. **Ne stavljajte rashladno sredstvo u slomljenu vrećicu.** Ako rashladno sredstvo procuri u uređaju, metalni dio uređaja može se korodirati. Ako rashladno sredstvo procuri, obrišite ga vlažnom mekom krpom, a zatim posušite mekom krpom.
40. **Čvrsto pričvrstite naramenicu kako ne bi pala zbog težine uređaja.** Inače uređaj može pasti i uzrokovati ozljede.
41. **Kada stavljate hranu i piće u uređaj, unaprijed stavljajte nešto hladno ili vruće.** Ovaj se uređaj ne može ohladiti ili zagrijati u kratkom vremenu.
42. **Kada koristite uređaj u automobilu, osigurajte da ga postavite na stabilno mjesto poput prtljažnika ili prostora ispod stražnjih sjedala, i učvrstite ga.** Ne stavljajte uređaj na sjedalo u nestabilnom stanju. Ako se automobil iznenada pokrene ili zaustavi tijekom vožnje, uređaj se može prevrnuti i pomaknuti, što uzrokuje ozljede.
43. **Čvrsto držite uređaj dok ga nosite.** Inače uređaj može pasti i uzrokovati kvar, ili padanje na Vaše noge može uzrokovati ozljede.
44. **Kada koristite u prašnjavom okruženju, češće čistite spužvasti filter.** Prašnjavo okruženje lako uzrokuje začepljenje spužvastog filtra i požar.

SIGURNOSNA UPOZORENJA za UREĐAJ NA BATERIJE

Upotreba i održavanje uređaja na baterije

1. **Spriječite nenamjerno paljenje.** Provjerite je li sklopka u „off“ poziciji prije nego spojite s baterijom, prije nego dizete ili nosite uređaj. Nošenje uređaja s prstom na sklopki ili uključivanje u struju uređaja na kojem je sklopka u „on“ poziciji, izazivanje je nezgode.
2. **Iskopčajte uložak s baterijom prije bilo kakvih podešavanja, izmjene dodatka ili spremanja električnog uređaja.** Ove preventivne sigurnosne mjere smanjuju rizik od slučajnog uključivanja uređaja.
3. **Napunite samo s punjačem kojeg je preporučio proizvođač.** Punjač koji odgovara jednoj vrsti baterija može prouzročiti vatru ako se koristi s drugim baterijama.
4. **Koristite uređaj samo s baterijama koje su za to namijenjene.** Korištenje nekih drugih baterija može dovesti do opasnosti od povrede ili vatre.
5. **Kad se baterije ne koriste, držite ih što dalje od drugih metalnih predmeta, kao što su spajalice, kovanice, čavli, šarafi ili drugi mali metalni predmeti, koji bi mogli napraviti spoj između jednog i drugog terminala.** Kratki spoj između terminala baterije može dovesti do opekotina ili vatre.
6. **U slučaju nasilnog postupanja s baterijom, tekućina može izaći iz baterije, izbjegavajte kontakt. Ako slučajno dođe do kontakta, isperite vodom.** Ako tekućina dođe u kontakt s očima, zatražite i dodatnu medicinsku njegu. Tekućina koja izađe iz baterije može dovesti do nadražaja ili opekotina.
7. **Nemojte koristiti uložak s baterijom ili uređaj koji je oštećen ili izmijenjen.** Oštećene ili izmijenjene baterije se mogu ponašati nepredvidivo, što može uzrokovati požar, eksploziju ili rizik od ozljede.
8. **Uložak s baterijom ili uređaj nemojte izlagati vatri ili previsokoj temperaturi.** Izlaganje vatri ili temperaturi iznad 130 °C može uzrokovati eksploziju.
9. **Slijedite sve upute za punjenje i ne punite bateriju ili uređaj izvan raspona temperature navedenog u uputama.** Nepravilno punjenje ili punjenje na temperaturi izvan navedenog raspona može oštetiti bateriju i povećati opasnost od požara.
10. **Uređaj treba servisirati kvalificirano osoblje za popravke koristeći samo identične zamjenske dijelove.** To će osigurati da proizvod bude siguran.
11. **Nemojte mijenjati ili pokušavati popraviti uređaj ili uložak s baterijom, osim kako je navedeno u uputama za korištenje i njegu.**

Važne sigurnosne upute za uložak s baterijom

1. Prije uporabe uložka s baterijom pročitajte sve upute i oznake za oprez na (1) punjaču za bateriju, (2) bateriji i (3) proizvodu koji koristi bateriju.
2. Nemojte rastavljati ili mijenjati baterijski uložak. To može dovesti do požara, pretjerane topline ili eksplozije.
3. Ako se radno vrijeme značajno skрати, odmah prestanite s radom. To može dovesti do rizika od pregrijavanja, opeklina, pa čak i eksplozije.
4. Ako vam u oči dospiju elektroliti, isperite ih čistom vodom i odmah potražite medicinsku pomoć. To može dovesti do gubitka vida.
5. Nemojte kratko spajati uložak s baterijom.
 - (1) Nemojte dodirivati terminale provodnim materijalom.
 - (2) Izbjegavajte pohranu uložka s baterijom u spremnik s drugim metalnim predmetima, poput čavala, kovanica, itd.
 - (3) Nemojte uložak s baterijom izlagati vodi ili kiši.

Kratki spoj baterije može dovesti do proboja struje, pregrijavanja, opeklina, pa čak i do kvara.
6. Nemojte čuvati i koristiti uređaj i baterijski uložak na mjestima gdje temperatura može doseći ili prijeći 50 °C (122 °F).
7. Nemojte spaljivati uložak s baterijom čak i ako je jako oštećen ili potpuno istrošen. Uložak s baterijom može eksplodirati u vatri.
8. Nemojte prignječiti, pritiskivati, bacati ili ispuštati uložak s baterijom, niti njime udarati od tvrde predmete. Takvo ponašanje može dovesti do požara, pretjerane topline ili eksplozije.
9. Ne popravljajte oštećenu bateriju.
10. Uključene litij-ionske baterije podliježu zahtjevima Zakona o opasnim dobrima. Za komercijalni transport putem npr. trećih strana, posredničkih agenata, moraju se poštovati posebni zahtjevi o pakiranju i označavanju. Kako biste stavku pripremili za isporuku, potrebno je obratiti se stručnjaku za opasne materijale. Također imajte na umu moguće detaljnije nacionalne propise. Zalijepite ili prekrijte sve otvorene kontakte i zapakirajte bateriju tako da se ne može pomjerati unutar paketa.
11. Kada odlažete baterijski uložak, izvadite ga iz uređaja i odložite na sigurno mjesto. Slijedite lokalne propise glede odlaganja baterije.
12. Baterije koristite samo s proizvodima koje odredi Makita. Ugradnja baterija za nesukladne proizvode može dovesti do požara, previsoke topline, eksplozije ili curenja elektrolita.

13. Ako se uređaj ne koristi dulje vrijeme, baterija se mora izvaditi iz uređaja.
14. Tijekom ili nakon korištenja uložak s baterijom može preuzeti toplinu, što može dovesti do opeklina ili ozeblina. Pazite kako rukujete ulošcima s baterijom.
15. Nemojte dodirivati terminal uređaja odmah nakon upotrebe jer može postati dovoljno vruć da izazove opeklinae.
16. Pazite da krhotine, prašina ili zemlja ne dospiju u terminale, otvore i utore na ulošku s baterijom. To može rezultirati lošim radom ili kvarom uređaja ili baterijskog uložka.
17. Osim ako uređaj podržava uporabu u blizini visokonaponskih električnih vodova, nemojte koristiti baterijski uložak u blizini visokonaponskih električnih vodova. To može dovesti do kvara uređaja ili baterijskog uložka.
18. Držite bateriju dalje od djece.

SAČUVAJTE OVE UPUTE.

▲ OPREZ: Koristite isključivo Makita baterije. Uporaba baterija koje nisu original Makita ili baterija koje su mijenjanje može dovesti do pucanja baterije što može uzrokovati požar, ozljedu ili štetu. Također će poništiti Makita jamstvo za Makita uređaj i punjač.

Savjeti za maksimalno trajanje baterije

1. Uložak s baterijom napunite prije nego se potpuno isprazni. Uvijek prekinite rad uređaja i napunite uložak s baterijom kad primijetite slabiju snagu uređaja.
2. Nikad nemojte puniti posve pun uložak s baterijom. Prepunavanje skraćuje trajanje baterije.
3. Uložak s baterijom puniti na sobnoj temperaturi od 10 °C - 40 °C (50 °F - 104 °F). Ostavite da se uložak s baterijom ohladi prije nego ga počnete puniti.
4. Kada ne koristite baterijski uložak, izvadite ga iz uređaja ili punjača.
5. Uložak s baterijom napunite ako ga niste koristili dulje vrijeme (više od 6 mjeseci).

OPIS DIJELOVA

► Fig.1

1	Kontrolna ploča	2	Poklopac za bateriju
3	LED svjetlo	4	Gornji poklopac
5	Kuka gornjeg poklopca	6	Otvarač
7	Ručica za nošenje	8	Utičnica "DC IN"
9	Poklopac filtra	10	USB port za napajanje
11	Gumb za uključivanje / isključivanje	12	Dugme prekidača za hlađenje / grijanje
13	Prikaz temperature	14	Indikator baterije
15	Dugme za smanjenje temperature	16	Dugme za povišenje temperature
17	Lampa "DC IN"	18	Jedinica temperature
19	Lampa moda grijanja	20	Lampa moda hlađenja

UPORABA

⚠ OPREZ: Ne stavljajte stvari koje su jako pokvarljive u komoru. Hrana i piće mogu istrunuti.

NAPOMENA: Korištenje uređaja u visoko vlažnom okruženju može doći do kondenzacije kapljice na uređaju. To nije kvar uređaja. Obrišite kondenzat kapljice s uređaja suhom krpom.

1. Spajanje napajanja

A) Baterija

⚠ OPREZ: Uvijek isključite uređaj prije postavljanja ili uklanjanja baterijskog uložka.

⚠ OPREZ: Uređaj i uložak s baterijom držite čvrsto kad postavljate ili uklanjate uložak s baterijom. Ako uređaj i uložak s baterijom ne držite čvrsto, mogu vam iskliznuti iz ruke, što može dovesti do oštećenja uređaja i uložka s baterijom, te ozljeda.

⚠ OPREZ: Pazite da ne priključite prst prilikom otvaranja ili zatvaranja poklopca za baterije.

⚠ OPREZ: Pazite da ne priključite prste između baterijskog uložka i terminala. To može doći do ozljede.

Da biste instalirali baterijski uložak, otvorite baterijski poklopac.
Poravnajte jezičac na uložku s baterijom sa utorom na kućištu i kliznite ga na mjesto. Umetnite ga do kraja dok se ne blokira na mjestu laganim klikom.
Zatim zatvorite poklopac za bateriju.
Kako biste uklonili uložak s baterijom izvucite ga s uređaja, gurajući pritom gumb s prednje strane uložka.

► Fig.2 1. Crveni indikator 2. Gumb 3. Uložak s baterijom

⚠ OPREZ: Uložak s baterijom uvijek umetnite do kraja, dok crveni indikator prestane biti vidljiv. Ako nije tako, može slučajno ispasti iz uređaja, uzrokujući ozljede vama ili nekome oko vas.

⚠ OPREZ: Nemojte uložak s baterijom umetati na silu. Ako ne ulazi lagano, ne umećete ga ispravno.

B) AC adapter

Izborni dodaci

Kada koristite uređaj s AC strujom, koristite AC adapter ponuđen s uređajem. Umetnite utikač u ulaz "DC IN" uređaja, a zatim umetnite drugi kraj u izlaz.

Kada uređaj radi s napajanjem iz AC adaptera, lampa "DC IN" svijetli.

C) Adapter za upaljač

Kada koristite uređaj s utičnicom upaljača, koristite adapter za upaljač ponuđen s uređajem. Umetnite utikač u ulaz "DC IN" uređaja, a zatim umetnite drugi kraj u utičnicu upaljača.

Kada uređaj radi s napajanjem iz adaptera upaljača, lampa "DC IN" svijetli.

⚠ OPREZ: Potpuno umećite utikač u ulaz "DC IN". Ako to ne učinite, može doći do deformiranja utikača ili požara.

⚠ OPREZ: Uvijek čvrsto zatvorite poklopac utičnice "DC IN" kada kabel za napajanje nije priključen. Inače strane stvari mogu ući u uređaj i uzrokovati kvar.

NAPOMENA: Kada uređaj promijeni napajanje, kompresor će se zaustaviti na oko 3 minute kako bi se zaštitio.

NAPOMENA: Nakon isključivanja uređaja, treba oko 3 minute da se ponovno pokrene kompresor zbog zaštite kompresora.

NAPOMENA: Ako se uređaj zaustavi na bilo koji drugi način osim pritiskom na dugme za napajanje, uređaj se automatski uključuje kada se ponovno uspostavi napajanje AC adaptera ili adaptera za upaljač za cigarete.

2. Uključivanje uređaja

Pritisnite dugme za napajanje da biste uključili uređaj. Ponovno pritisnite dugme za napajanje da biste isključili uređaj.

3. Promjenjivanje moda hlađenja / grijanja

Pritisnite dugme prekidača za hlađenje / grijanje da biste promijenili mod rada.

- Kada uređaj radi u modu hlađenja, lampica moda hlađenja svijetli.
- Kada uređaj radi u modu grijanja, lampica moda grijanja svijetli.

Na pokazivaču temperature trepće kontrolna temperatura.

4. Odabiranje kontrolne temperature

Pritisnite dugme za povišenje temperature ili dugme za smanjenje temperature da biste odabrali kontrolnu temperaturu. Pročitajte poglavlje "SPECIFIKACIJE" za kontrolnu temperaturu koja se može odabrati.

Uređaj započinje hlađenje / grijanje nakon 5 sekundi bez ikakvog rada, a zatim kontrolna temperatura prestaje treptati i pokazivač temperature prikazuje trenutnu temperaturu.

Uređaj zaustavlja hlađenje / grijanje kada trenutna temperatura dostigne kontrolnu temperaturu.

Savjeti za učinkovito hlađenje

- Otvaranje gornjeg poklopca dulje vrijeme može uzrokovati značajno povišenje temperature u komori.
- Redovito čistite površine koje mogu doći u kontakt s hranom i dostupne drenažne sustave.
- Čuvajte sirovo meso i ribu u prikladnim posudama u komori, tako da ne dolaze u kontakt s drugom hranom ili kapaju na nju.
- Ako komora ostaje prazna dugo vrijeme:
 - Isključite uređaj.
 - Odmrznite komoru.
 - Očistite i osušite komoru.
 - Ostavite gornji poklopac otvorenim da biste spriječili razvoj plijesni unutar komore.

FUNKCIJA

Pokazivanje preostalog kapaciteta baterije

Indikator baterije prikazuje preostali kapacitet baterije. Preostali kapacitet baterije prikazan je u sljedećoj tablici.

Status indikatora baterije		Preostali kapacitet
Osvijetljeno	Isključeno	
		50% do 100%
		20% do 50%
		0% do 20%
 (Treperi)		Napunite bateriju.

(Samo za uloške s baterijom s indikatorom)

Pritisnite gumb za provjeru na ulošku s baterijom kako biste pokazali preostali kapacitet baterije. Lampica indikatora se uključuje na nekoliko sekundi.

► Fig.3 1. Lampice indikatora 2. Gumb za provjeru

Lampice indikatora			Preostali kapacitet
Osvijetljeno	Isključeno	Bljeska	
			75% do 100%
			50% do 75%
			25% do 50%
			0% do 25%
			Napunite bateriju.
			Baterija je možda u kvaru.

NAPOMENA: Ovisno o uvjetima korištenja i okolnoj temperaturi, indikacija se može malo razlikovati od stvarnog kapaciteta.

NAPOMENA: Prva (krajna lijeva) lampica indikatora će bljeskati dok sustav za zaštitu baterije radi.

Sustav zaštite uređaja / baterije

Uređaj je opremljen zaštitnim sustavom. Ovaj sustav automatski prekida napajanje kako bi produžio radni vijek uređaja i baterije. Uređaj će se automatski zaustaviti tijekom rada ako je uređaj ili baterija u jednom od sljedećih uvjeta.

- **Zaštita od prekomjernog pražnjenja baterije**
Kada kapacitet baterije postane nizak, uređaj se automatski zaustavlja. Indikator baterije traži da bateriju treba napuniti. Izvadite baterije iz uređaja i napunite ih.
- **Zaštita od prekomjerne struje**
Kada uređaj / baterija radi na način koji uzrokuje neobično veliku struju, uređaj se automatski zaustavlja. U ovom slučaju, zaustavite aplikaciju koja uzrokuje preopterećenje uređaja. Zatim uključite uređaj za ponovno pokretanje.
- **Niskonaponska zaštita**
Kada je ulazni napon automobila niži od nazivnog napona, ovaj zaštitni sustav isključuje uređaj i na pokazivaču temperature prikazuje se "F3" sa zvučnim signalom.
- **Zaštita od prenapona**
Kada je ulazni napon viši od nazivnog napona, ovaj zaštitni sustav isključuje uređaj i na pokazivaču temperature prikazuje se "F4" sa zvučnim signalom.
- **Zaštita od kratkog spoja**
Strujni krug ima funkciju zaštite od kratkog spoja u slučaju kratkog spoja. U ovom slučaju, odnesite uređaj u Makita ovlašteni centar ili Tvornički servisni centar.
- **Funkcija zaštite od nagiba**
Uređaj je opremljen funkcijom zaštite od nagiba. Tijekom rada uređaja u modu hlađenja, uređaj će se automatski isključiti ako je postavljen pod jedan od sljedećih kutova.
Kada uređaj dostigne ili je veći od 30° od vodoravnog kuta kao što je prikazano kao A, B, C ili D na slici, uređaj se isključuje i pokazivač temperature prikazuje "F1" neko vrijeme. Treba 3 minute da se ponovno pokrene nakon što se uređaj vrati u vodoravni položaj.
► Fig.4

Zaštita od drugih uzroka

Zaštitni sustav također je dizajniran za druge uzroke koji mogu oštetiti uređaj i omogućuje automatsko zaustavljanje uređaja. Poduzmite sve sljedeće korake da biste uklonili uzroke kada je uređaj zaustavljen u radu.

1. Isključite uređaj, a zatim ga ponovno uključite za ponovno pokretanje.
2. Napunite bateriju(e) ili je / ih zamijenite napunjenom(im) baterijom(ama).
3. Pustite da se uređaj i baterija(e) ohlade.

Ako ponovno uspostavljanje zaštitnog sustava ne donosi poboljšanje, obratite se svojem lokalnom Makita servisnom centru.

USB punjenje

U odjeljku za baterije nalazi se USB priključak. USB priključak kontinuirano daje napon od 5 V u radnom stanju.

NAPOMENA: Povežite samo uređaje koji su kompatibilni s USB priključkom za napajanje. U suprotnom to može uzrokovati kvar na uređaju.

NAPOMENA: Nemojte povezivati USB priključak za napajanje ovog uređaja s USB terminalom Vašeg računala. To može uzrokovati kvar.

NAPOMENA: Prije povezivanja USB uređaja s uređajem, uvijek napravite sigurnosnu kopiju podataka na USB uređaju. U suprotnom moguće je da se Vaši podaci izgube.

NAPOMENA: Kada ne koristite ili nakon punjenja, uklonite USB kabel i zatvorite poklopac.

NAPOMENA: Uređaj možda neće napajati neke USB uređaje.

Funkcija memorije

Nakon podešavanja kontrolne temperature, ako korisnik ne rukuje u roku od 5 sekundi, trenutna postavka će se memorirati. Sljedeći put uređaj će se pokrenuti u istoj postavci.

Promjenjivanje jedinice temperature

Možete promijeniti jedinicu temperature °C (stupanj Celzija) ili °F (stupanj Fahrenheita) sljedećim postupkom.

1. Uključite uređaj.
2. Pritisnite dugme prekidača za hlađenje / grijanje dok jedinica (°C ili °F) ne počne treptati.
3. Pritisnite dugme za povišenje temperature ili dugme za smanjenje temperature da biste odabrali jedinicu.
4. Pritisnite dugme prekidača za hlađenje / grijanje, ili ostavite uređaj 5 sekundi bez ikakvog rada. Odabir jedinice je završen.

Naramenica

⚠ OPREZ: Osigurajte da je naramenica čvrsto i pravilno pričvršćena. U protivnom može doći do padanja.

⚠ OPREZ: Kada nosite uređaj, nastavite ga držati čak i kada koristite naramenicu. Nestabilno je nositi uređaj samo pomoću naramenice. Naramenica se može odvojiti ili uređaj može udariti u druge predmete i uzrokovati ozljede.

1. Provucite remen kroz ručku za nošenje.

2. Prikopčajte remen.

► Fig.5

Kod pogreške

Za specifične pogreške, pokazivač temperature prikazuje sljedeći kod.

Kod pogreške	Problem
F1	Zaštita od nagiba je aktivna. Pročitajte sekciju za funkciju zaštite od nagiba.
F2	Pražnjenje baterije.
F3	Ulazni napon je nizak. Pročitajte odlomak za niskonaponsku zaštitu.
F4	Ulazni napon je visok. Pročitajte odlomak za zaštitu od prenapona.
Kodovi pogrešaka koji nisu gore navedeni	Isključite i ponovno pokrenite uređaj. Ako se pogreška i dalje ne popravi, odnesite uređaj u Makita ovlašteni ili tvornički servisni centar.

ODRŽAVANJE

⚠ OPREZ: Uvijek pazite da je uređaj isključen, iskopčan, te da je uložak s baterijom uklonjen prije početka pregleda ili održavanja.

⚠ OPREZ: Nemojte prskati ili sipati vodu na uređaj prilikom čišćenja. Nemojte prati crijevom; izbjegavajte ulazak vode u uređaj.

NAPOMENA: Nikad ne koristite benzin, razrjeđivač, alkohol ili nešto slično. Može doći do promjene boje, deformacije ili pukotina.

Kako bi se održavala SIGURNOST i POUZDANOST, popravke i sve ostale radove održavanja ili prilagodbe moraju izvoditi Makita ovlašteni ili tvornički servisni centri koristeći isključivo Makita zamjenske dijelove.

Čišćenje

- Redovito čistite mrlju od ulja u komori.
- Očistite unutrašnjost komore za sprječavanje zadaha.
- Redovito čistite prašinu na spužvastom filtru za poboljšanje učinkovitosti hlađenja.
- Lako je zaprljati traku za brtvljenje gornjeg poklopca, očistite je na vrijeme.

Odmrzavanje

Za odmrzavanje isključite napajanje i pričekajte dok se mraz ne otopi. Zatim obrišite vodu.

Čišćenje spužvastog filtra

⚠ OPREZ: Nakon čišćenja spužvastog filtra, obavezno ga instalirajte na uređaj. Rukovanje uređajem bez spužvastog filtra može uzrokovati kvar.

1. Pomaknite poklopac filtra u smjeru strelice prikazane na slici, a zatim skinite poklopac filtra.
2. Skinite spužvasti filter, očistite ga.
3. Vratite spužvasti filter i poklopac filtra.

► Fig.6

► Fig.7

IZBORNI DODACI

⚠ OPREZ: Ovi se dodaci ili nastavci preporučuju za korištenje s vašim Makita alatom navedenim u ovom priručniku. Korištenje drugih dodataka ili nastavaka može predstavljati rizik od ozljede. Dodatke ili nastavke koristite isključivo za njihovu namjenu.

Ako vam treba pomoć ili više pojedinosti o ovim dodacima, obratite se svom lokalnom Makita servisnom centru.

- AC adapter
- Originalna baterija i punjač Makita

NAPOMENA: Neke stavke s popisa mogu biti uključene u paket alata kao standardni dodaci. Mogu se razlikovati od zemlje do zemlje.

ПРЕДУПРЕДУВАЊЕ

Овој апарат може да го користат деца на возраст од 8 години па нагоре како и лица со намалени физички, сензорни или ментални способности и без претходно искуство и знаење доколку им е овозможен надзор и потребни инструкции за користење на апаратот на безбеден начин разбирајќи ги сите опасности кои би можеле да настанат при ракување. Деца не смеат да си играат со овој уред. Деца не смеат да го чистат или одржуваат овој уред.

СПЕЦИФИКАЦИИ

Модел:		CW003G
Капацитет		7 L
Влез	Касета на батерија	D.C. 18 V / D.C. 36 V
	Адаптер за наизменична струја (Изборен додаток)	Погледнете ја индикацијата на AC адаптерот. (Влезниот напон варира во зависност од земјата.)
	Адаптер за запалка	D.C. 12 V / D.C. 24 V
Час за заштита од шок		III
Тип на клима		SN / N / ST / T
Изолациски материјал / Пенливи материјал		Полиуретанска пена / циклопентански (C ₅ H ₁₀)
Ладилни		R-1234yf (24 g)
Оперативна моќност		моќност на ладење 65 W, моќност на греење 31 W
Димензии (Д × Ш × В)	Надворешни димензии	456 мм × 245 мм × 308 мм (не вклучувајќи ја рачката за носење)
	Внатре во комората	210 мм × 150 мм × 230 мм
Нето тежина		9,4 кг (со BL4080F) / 7,5 кг (без батерија)
Заштитен степен		IPX4 (напојуван само со батерија)
Може да се бира за контрола на температурата	Режим на ладење	-18 °C, -15 °C, -10 °C, -5 °C, 0 °C, 5 °C, 10 °C (0 °F, 5 °F, 15 °F, 25 °F, 30 °F, 40 °F, 50 °F)
	Режим на греење	30 °C, 35 °C, 40 °C, 45 °C, 50 °C, 55 °C, 60 °C (85 °F, 95 °F, 105 °F, 115 °F, 120 °F, 130 °F, 140 °F)
USB приклучок за напојување		Тип A / D.C. Излезен напон 5 V / Излезна струја D.C. 2,4 A

- Поради нашата континуирана програма за истражување и развој, спецификациите што се тука опишани се предмет на промена без најава.
- Спецификациите може да се разликуваат од држава до држава.

Специјална касета на батеријата и полнач

D.C. 18 V модел	Касета на батерија	BL1815N / BL1820B / BL1830B / BL1840B / BL1850B / BL1860B
	Полнач	DC18RC / DC18RD / DC18RE / DC18SD / DC18SE / DC18SF / DC18SH / DC18WC
D.C. 36 V модел	Касета на батерија	BL4020 / BL4025 / BL4040 / BL4050F / BL4080F
	Полнач	DC40RA / DC40RB / DC40RC

- Некои батериски полначи и батерии наведени погоре може да не бидат достапни во зависност од вашето место на живеење.

▲ ПРЕДУПРЕДУВАЊЕ: Користете ги само батериските кутии и полначите наведени погоре. Користењето на било кои други касети на батерии и полначите може да предизвика повреда и/или пожар.

Време на работење

ЗАБЕЛЕШКА: Времето на работа е приближно и може да се разликува во зависност од видот на батеријата, статусот на полнење и состојбата на користење.

Напон	Касета на батерија	Време работат за секоја контрола на температурата (часови)								
		Собна температура е 30 °C (85 °F)					Собна температура е 0 °C (30 °F)			
		-18 °C (0 °F)	-10 °C (15 °F)	0 °C (30 °F)	5 °C (40 °F)	10 °C (50 °F)	30 °C (85 °F)	40 °C (105 °F)	50 °C (120 °F)	60 °C (140 °F)
18 V	BL1815N	0,5	1,0	1,5	2,0	2,5	1,5	1,5	1,0	1,0
	BL1820B	1,0	1,5	2,0	2,5	3,0	2,5	2,0	1,5	1,5
	BL1830B	1,5	2,0	2,5	3,5	4,5	3,5	2,5	2,5	2,0
	BL1840B	2,5	3,5	4,0	5,5	6,5	5,0	3,5	3,5	3,0
	BL1850B	3,0	4,5	5,0	7,0	8,5	6,5	4,5	4,5	4,0
	BL1860B	3,5	5,0	6,0	8,5	10,0	7,5	6,0	5,0	4,5
36 V	BL4020	2,5	3,0	5,5	6,5	7,5	5,0	4,0	3,0	2,5
	BL4025	3,5	4,0	7,0	8,5	10,0	6,5	5,0	3,5	3,5
	BL4040	5,5	7,0	11,5	13,5	16,0	10,5	8,0	6,0	5,5
	BL4050F	7,0	8,5	14,0	16,5	20,0	13,5	10,0	7,5	7,0
	BL4080F	11,5	14,0	23,0	27,0	32,0	21,5	16,5	12,0	11,5

Симболи

На следното покаже симболите кои може да се користи за опремата. Осигурете се дека сте го разбрале нивното значење пред употребата.



Прочитајте го упатството за користење.



Само за земјите од ЕУ
Поради присуството на опасни компоненти во опремата, отпадот од електрична и електронска опрема, акумулатори и батерии може да има негативно влијание врз животната средина и здравјето на луѓето.
Не фрлајте ги електричните и електронските апарати или батериите со домашен отпад!
Во согласност со Европската директива за отпадна електрична и електронска опрема и за акумулатори и батерии и отпадни акумулатори и батерии, како и нивното прилагодување кон националното законодавство, отпадната електрична опрема, батериите и акумулаторите треба да се складираат посебно и да се доставуваат до посебна собирна точка за комунален отпад кој работи согласно прописите за заштита на животната средина.
Тоа го покажува симболот на прекртаната корпа со тркала поставена на опремата.

Внимание: опасност од пожар.



Не пополни вода директно во комората.
Не потопувајте го апаратот во вода.
Не истурјајте вода на апаратот. Во спротивно може да дојде до електричен удар или дефект.

БЕЗБЕДНОСНИ ПРЕДУПРЕДУВАЊА

- Уредот е погоден за:**
 - Работа во возила.
 - Ладење и длабоко замрзнување храна.
 - Користете кампување само кога апаратот се напојува со пакет батерии.
- Овој уред користи ЗАПАЛИВИ за ладење.**
Прочитајте ги и следете ова упатство за ракување. Прашајте го нашиот сервисен центар за сервисирање. При отстранување на апаратот, следете ги вашите локални регулативи кои се однесуваат на отстранување на запаливи средства за ладење.
- ПРЕДУПРЕДУВАЊЕ:** Чувајте ги отворите за вентилација во апаратот исчистите комплет за опструкција.
- ПРЕДУПРЕДУВАЊЕ:** Не користете механички уреди или други средства за да се забрза процесот на одмрзнување, освен оние кои се препорачани од страна на производителот.
- ПРЕДУПРЕДУВАЊЕ:** Не оштетувајте го разладното коло.
- ПРЕДУПРЕДУВАЊЕ:** Не користете електрични апарати во внатрешниот дел на храната во апаратот, освен ако не се препорачани од производителот.
- Овој апарат содржи запаливи гасови во изолација дува.** При отстранување на апаратот, следете ги вашите локални регулативи кои се однесуваат на отстранување на запаливи гасови дува изолација.
- Не чувајте експлозивни материји, како што се аеросол лименките со запалив гас во овој уред.**

9. Овој апарат е наменет да се користи во домаќинства и слични апликации како што се
 - Кујна персонал области во продавници, канцеларии и други работни средини;
 - Земјоделски куќи и од страна на клиентите во хотели, мотели и други средини станбени тип;
 - Средини од типот на ноќевање со појадок;
 - Угостителската и слични апликации кои не се на мало.
10. Ако СНИМАЧКИОТ КАРТ е оштетен, тој мора да се замени со посебен кабел или склоп достапен од производителот или неговиот агент за сервисирање.
11. **ПРЕДУПРЕДУВАЊЕ: Ризик од дете стапица.** Пред да фрлаат вашиот стар фриџидер или замрзнувач:
 - * Земете ја вратите.
12. Растојанието за инсталација околу и над единицата не смее да биде помало од 15 mm.
13. При наместување на апаратот, да се обезбеди кабелот за напојување не е избран или оштетени.
14. Не го лоцира повеќе преносни сокет-места или преносни напојување на задната страна од апаратот.
15. Фрлање на апаратот.



Оваа ознака укажува дека овој производ не треба да се отстрануваат со други апарати за домаќинство отпад во ЕУ. За да се спречи можна штета на околината или човековото здравје од неконтролираното фрлање на отпадници, рециклирање тоа за да промовирате повторното искористување на материјалните ресурси. Гасот што дува изолација е запалив. При отстранување на апаратот, го стори тоа само на овластен центар за отстранување на отпадот. Не го изложувајте на пламен.

ВАЖНИ ИЗВЕСТУВАЊА

1. Прочитајте го упатството за употреба внимателно пред употреба.
2. Проверете дали спектар на напонот се користи е ист како оној што се означени на nameplate, без разлика дали кабелот за напојување е одговара на струја, и да се обезбеди дека приклучокот е добро втемелени.
3. Дури и ако уредот не е во употреба, не ставајте уредот наопаку, или навалувајте над 15°. Во спротивно може да се случи дефект.
4. Кога го носите апаратот, чувајте го уредот со горниот капак нагоре. Не носете го уредот со главата надолу. Во спротивно може да се случи дефект.
5. Не потопувајте го апаратот во вода или други течности за да избегнете електричен шок. Не го изложувајте на дожд.
6. Кога го чистите или не е во употреба, отстранете ја батеријата и исклучете го кабелот за напојување.
7. Сите додатоци кои не ги препорачува производителот не смеат да се користат.
8. Не поставувајте го уредот во топли места, како што се во автомобил под сонцето или во близина на греење материјали. Ладењето може да се намали или истекување на гас може да предизвика пожар.
9. Не ставајте го апаратот во близина на апаратите за гас. Ладењето може да се намали или истекување на гас може да предизвика пожар.
10. Копчето за вклучување не вклучувајте го често (со период од најмалку 5 минути секој пат) за да се избегне оштетување на компресорот.
11. Не вметнувајте метални фолија или други проводни материјали во апаратот за да спречите пожар или краток спој.
12. Не користете хемиски перење течности и тешко алатки за чистење на производот.
13. Целосно вметнете го приклучокот во влезот „DC IN“. Неуспехот да се стори тоа може да се деформира приклучокот или да предизвика пожар.
14. Не ракувајте со апаратот за време на возењето. Тоа може да предизвика несреќа.
15. Кога преостанатиот капацитет автомобил батеријата ќе биде мал, користете го апаратот со запален мотор. По користењето на апаратот, исклучете го приклучокот за запалка за да се спречи со вчитување на автомобил батеријата.
16. Не користете го АС адаптерот на отворено. Во спротивно, може да настане струен удар.
17. Не злоупотребувајте ги АС адаптерот и адаптерот за запалка.
18. Исчистете ги приклучокот од АС адаптерот и адаптерот за запалка. Нечистотија како што се вода или сол да се почитуваат приклучок може да предизвика 'рѓа и да доведе до сиромашните спроводливост, деформација или пожар.
19. Не допирајте го приклучокот на АС адаптерот и адаптерот за запалка веднаш по работата. Тие можат да бидат исклучително топла и може да изгори вашата кожа.
20. Не расклопувајте апаратот.
21. Не полнете ја батеријата на автомобилот, додека користење на уредот. Неприфатливи напон може да се примени на производот, што резултира со неуспех или пожар.
22. Не користете запаливи спреј во близина на апаратот. Во спротивно, тоа може да предизвика пожар.
23. За време на операцијата, не допирајте ја содржината, особено оние кои се направени од метал, во внатрешноста на апаратот со влажни раце. Тоа може да предизвика смрзнатини.
24. Не ракувајте со приклучокот за струја, со влажна или мрсна рака. Тоа може да предизвика електричен шок.
25. Не ставајте како што се лекови или академски материјали во апаратот. Овој уред не може складирање на материјали кои бараат строга контрола на температурата.
26. Не го користете овој производ како stepstool или стол. Тоа може да предизвика падови и повреди.
27. Не им овозможи на малите деца и домашни миленици да си играат со апаратот. Чувајте го апаратот надвор од дофат на деца при складирање.

28. **Не преполнувајте храна и пијалок во апаратот.** Ладењето може да се намали, предизвикувајќи храна и пијалок на гниење.
29. **Бидете внимателни да не смеа на енергија од батеријата додека чувањето на храна и пијалоци ладни.** Не чувајте го отвори храна за долго време. Храна и пијалок може да изгние.
30. **Не користете нож или шрафцигер за да отстраните мраз или мраз од апаратот.** Притоа може да ја оштети внатрешноста на уредот и да предизвика дефект, или затворени гас или нафта може да прсне.
31. **Не користете DC излез (DC) на генераторот на моторот како напојување.** Со тоа може да се појави неуспех.
32. **Не ставајте вода итн. Директно во апаратот.** Водата може да влезе во апаратот и да предизвика дефект. Ако водата има акумулирано во комората, избришете го со мека крпа.
33. **Бидете внимателни да не се карам да се намали вашиот прст за затворање и отворање на горниот капак.**
34. **Не се стави работите кои се лесно расипливи во комората.** Храната или пијалокот може да изгние.
35. **Кога ракувате со греење на владата, не допирајте ја внатрешноста на апаратот со својата рака за долго време.** Ризикот од ниска температура изгореници.
36. **Кога ставање храна или пијалок во апаратот, да ги задржи во внатрешноста на комората чист.** Ризик од труење со храна итн.
37. **Не го користете овој апарат во комората за фрижидер возило или фрижидер.** Кондензацијата на роса лесно се појавува во возилото на ладилникот и во комората на ладилникот, предизвикувајќи паѓање на капки вода врз апаратот и резултатра со дефекти.
38. **Не ставајте суштества како миленичиња во апаратот.** Овој апарат не може да спаси суштества.
39. **Не ставајте ладно средство во скршена кеса.** Ако ладна засталник излегуваат во јавноста во апаратот, металниот дел на апаратот може да се кородира. Ако протекување ладна агент, избришете го со влажна мека крпа, а потоа избришете ја со мека крпа.
40. **Прикачи на рамо бенд безбедно, така што тоа не заспивам поради тежината на апаратот.** Во спротивно, уредот може да падне и да предизвика повреда.
41. **Кога ставање храна и пијалок во апаратот, се стави ладна или топла работа однапред.** Овој уред не може да се излади или топлина во кратко време.
42. **Кога го користите апаратот во автомобил, не заборавајте да го ставате во стабилна место, како што багажниот простор или носете на задните седишта, и да ја поправите тоа.** Не ставајте го апаратот на седиштето во нестабилна состојба. Ако автомобилот одеднаш почнува или прекинува за време на возењето, апаратот може да се преврти и да се движат, предизвикувајќи повреди.
43. **Држете го апаратот цврсто при извршување.** Во спротивно, уредот може да падне и да предизвика дефект, или паѓа на носете може да предизвика повреда.
44. **Кога користите во прашлива околина, почесто чистете го филтерот за сунѓер.** Бајат животната средина предизвикува сунѓер филтер затнувањето лесно и оган.

БЕЗБЕДНОСНИ ПРЕДУПРЕДУВАЊА за УРЕД КОЈ РАБОТИ НА БАТЕРИИ

Користење и грижа за Батеријата- управувана на апаратот

1. **Спречете ненамерно стартување на апаратот.** Осигурете се дека прекинувачот е во исклучена позиција пред да се поврзете со батерискиот пакет, пред да го подигнете или носите апаратот. Носете го апаратот така што ќе го држите прстот на прекинувачот или на енергетскиот апарат што има прекинувач за несреќни случаи.
2. **Исклучете го батерискиот пакет од апаратот пред да направите било какви прилагодувања, да промените додатоци или да го ставите некаде апаратот.** Ваквите превентивни безбедносни мерки го намалуваат ризикот од случајно вклучување на апаратот.
3. **Полнете ги единствено со полнач одреден од страна на производителот.** Полначот што е погоден за еден вид на батериски пакет може да предизвика ризик од пожар ако се користи со некој друг батериски пакет.
4. **Користете апарати единствено со специјално одредени батериски пакети.** Користењето на било кои други батериски пакети може да создаде ризик од повреди или пожар.
5. **Кога батерискиот пакет не е во употреба, чувајте го подалеку од други метални објекти, како што се спојувалки, монети, клучеви, клинци, шрафови или други мали метални предмети што можат да предизвикаат конекција на еден терминал со друг.** Краткиот спој помеѓу терминалите може да предизвика изгореници или пожар.
6. **Во услови на злоупотреба, течноста може да излезе од батериите; избегнувајте контакт.** Ако дојде до случаен контакт, веднаш исплакнете со вода. Ако дојде до контакт на течноста со очите, дополнително побарајте и медицинска помош. Течноста исфрлена од батеријата може да предизвика иритација или изгореници.
7. **Не користете го батерискиот пакет или апарат што се оштетени или изменети.** Оштетените или изменети батерии можат да покажат непредвидливо однесување што може да резултира со пожар, експлозија или ризик од повреда.
8. **Не изложувајте го батерискиот пакет или апаратот на прекумерна температура.** Изложеноста на пожар или температури што се над 130 °C може да предизвика експлозија.
9. **Следете ги сите упатства за полнење на батериите и не полнете го батерискиот пакет или апаратот надвор од температурниот опсег одреден во упатствата.** Неправилното полнење или полнењето на температура надвор од одредениот опсег, може да предизвика оштетување на батеријата и да го зголеми ризикот од пожар.
10. **Сервисирањето треба да биде изведено од страна на квалификувано лице за поправка, кое што користи само идентични делови за замена.** Со ова ќе се осигура дека се одржува безбедноста на производот.
11. **Не менаџајте, ниту обидувајте се да го поправите апаратот или батерискиот пакет, освен на начинот којшто е наведен во упатствата за користење и грижа.**

Важни безбедносни упатства за касетата на батеријата

1. Пред да ја користите касетата на батеријата, прочитајте ги сите упатства и ознаки за предупредување за (1) полначот на батеријата, (2) батеријата и (3) производот што користи батеријата.
2. Не ја расклопувајте и не ја оштетувајте касетата на батеријата. Тоа може да предизвика пламен, преголемо загревање или експлозија.
3. Ако времето на работење станало многу кратко, веднаш престанете со работењето. Тоа може да резултира со ризик од прегревавање, можни изгореници, па дури и експлозија.
4. Ако електролитот ви влезе во очите, исплакнете ги со чиста вода и веднаш побарајте медицинска помош. Тоа може да резултира со губење на видот.
5. Не скратувајте ја касетата на батеријата:
 - (1) Не допирајте ги терминалите со било каков спроводлив материјал.
 - (2) Избегнувајте складирање на касетите на батеријата во контејнер со други метални предмети како што се клинци, монети итн.
 - (3) Не изложувајте ја касетата на батеријата на вода или дожд.

Краткиот спој на батеријата може да предизвика голем проток на струја, прегревавање, можни изгореници, па дури и дефекти.

6. Не складирајте и користете го апаратот и касетата на батеријата на места каде што температурата може да достигне или надмине 50 °C (122 °F).
7. Не палете ја касетата на батеријата дури и ако е сериозно оштетена или целосно истрошена. Касетата на батеријата може да експлодира во пожар.
8. Немојте да ја заковувате, сечете, кршите, фрлате или удирате касетата на батеријата од тврд предмет. Тоа може да предизвика пламен, преголемо загревање или експлозија.
9. Не користете оштетена батерија.
10. Содржаните литијум-јонски батерији подлежат на законските барања за опасни материји. За комерцијалните транспорти, на пример за трети страни, агентите за шпедиција, мораат да се почитуваат посебните барања за пакување и етикетирање. За подготовка на предметот којшто се испорачува, потребна е консултација со експерт за опасни материјали. Ве молиме почитувајте ги и евентуално подеталните национални регулативи. Запелете ги со лента или маскирајте ги отворените контакти и спакувајте ја батеријата на таков начин, што нема да може да се движи во пакувањето.
11. При отфрлањето на касетата на батеријата, отстранете ја од апаратот и фрлете ја на безбедно место. Следете ги вашите локални регулативи во врска со отстранувањето на батеријата.
12. Користете ги батериите единствено со производите одредени од Makita. Инсталирањето на батериите во несоодветни производи може да резултира со пожар, прекумерна топлина, експлозија или истекување на електролитот.

13. Ако апаратот не се користи подолг временски период, батеријата мора да се отстрани од него.
14. За време на употребата и после употребата, касетата на батеријата може да поприими топлина која може да предизвика изгореници. Внимавајте кога ги допираете загреаните касети на батериите.
15. Не допирајте го терминалот на апаратот веднаш по употреба бидејќи може да биде толку загреан што ќе ви предизвика изгореници.
16. Не дозволувајте деланки, прав или нечистотија да навлезе во терминалите и отворите на касетата на батеријата. Тоа може да резултира со лоша работа или дефект на касетата со уредот или батеријата.
17. Освен ако апаратот не е наменет за употреба во близина на високонапонска струја, не ја користете касетата на батеријата во близина на високонапонска струја. Тоа може да предизвика лошо функционирање или расипување на апаратот или на касетата на батеријата.
18. Чувајте ја батеријата подалеку од деца.

ЗАЧУВАЈТЕ ГИ ОВИЕ УПАТСТВА.

▲ ВНИМАНИЕ: Користете само оригинални Makita батерији. Користењето на неоригинални Makita батерији, или батерији што биле изменети, може да резултира со пукање на батеријата што ќе предизвика пожар, лични повреди и оштетувања. Тоа исто така ќе ја поништи Makita гаранцијата за Makita апаратот и полначот.

Совети за одржување на максималниот рок на траење на батеријата

1. Наполнете ја касетата на батеријата пред целосно да се испразни. Секогаш запрете ја работата на апаратот и наполнете ја касетата на батеријата, ако приметите дека апаратот е со помала сила.
2. Никогаш не полнете ја до крај касетата на батеријата. Преполнувањето го скратува работниот век на батеријата.
3. Касетата на батеријата полнете ја на собна температура на 10 °C - 40 °C (50 °F - 104 °F). Пред полнењето оставете ја врелата касета на батеријата да се излади.
4. Кога не ја користите касетата на батеријата, извадете ја од апаратот или од полначот.
5. Наполнете ја касетата на батеријата ако не планирате да ја користите подолг временски период (повеќе од шест месеци).

ОПИС НА ДЕЛОВИ

► Fig.1

1	Контролен панел	2	Капак на батеријата
3	ЛЕД светилка	4	Горниот капак
5	Кука за горниот капак	6	Отворач
7	Рачка за носење	8	Приклучок "DC IN"
9	Капак на филтерот	10	USB приклучок за напојување
11	Копче за вклучување и исклучување	12	Копче за ладење / прекинувач за топлина
13	Екран за температура	14	Индикатор за батерија
15	Копче за намалување на температурата	16	Копче за температура плус
17	Светилка на "DC IN"	18	Единица за температура
19	Светилка за режим на греење	20	Светилка за режим на ладење

РАБОТЕЊЕ

▲ ВНИМАНИЕ: Не се стави работите кои се лесно расипливи во комората. Храната или пијалокот може да изгние.

ЗАБЕЛЕШКА: Кога работи апаратот во висока влажна средина, може да се појави кондензација на апаратот. Тоа не претставува дефект на апаратот. Користете сува крпа за да ја избришете кондензацијата на роса од апаратот.

1. Поврзување на напојувањето

A) Батерија

▲ ВНИМАНИЕ: Секогаш исклучувајте го уредот пред поставувањето или вадењето на касетата со батерија.

▲ ВНИМАНИЕ: Држете ги цврсто апаратот и касетата на батеријата, кога ќе ја инсталирате или отстранувате касетата на батеријата. Неисполнувањето на условот за цврсто држење на апаратот и касетата на батеријата, може да предизвика нивно лизгање од вашите раце и да резултира со оштетување на апаратот и касетата на батеријата и лична повреда.

▲ ВНИМАНИЕ: Внимавајте да не ги стиснете прстот при отворање и затворање на капакот на батеријата.

▲ ВНИМАНИЕ: Бидете внимателни да не стипнуваат прстите меѓу кертриц батеријата и терминали. Може да предизвика повреда на коса црта.

За да ја поставите касетата со батерија, отворете го капакот на батеријата. Порамнете го јазичето на касетата на батеријата со жлебот на кукиштето и поставете ја на своето место.

Вметнете ја целосно, сè додека не легне на своето место и не се чуе мало кликување. Потоа затворете го капакот на батеријата. За да ја отстраните касетата на батеријата, лизнете ја од апаратот додека го лизгате копчето на предната страна од касетата.

► Fig.2 1. Црвен индикатор 2. Копче 3. Касета на батерија

▲ ВНИМАНИЕ: Секогаш инсталирајте ја во целост касетата на батеријата, сè додека црвениот индикатор не може да биде виден. Ако не постапите така, таа може случајно да испадне од апаратот, предизвикувајќи повреда кај вас или на некој кој што е околу вас.

▲ ВНИМАНИЕ: Немојте со сила да ја инсталирате касетата на батеријата. Ако касетата на батеријата не лизне лесно внатре, тогаш не е правилно вметната.

B) AC адаптер

Опционални додатоци

При употреба на уредот со наизменична струја, користете го AC адаптерот испорачан со уредот. Вметнете го приклучокот во „DC IN“ влезот на уредот и потоа вметнете го другиот крај во штекерот. Кога уредот работи со напојување од AC адаптерот, светилката на „DC IN“ свети.

C) Адаптер за запалка

При употреба на уредот со приклучокот за запалка, користете го адаптерот за запалка испорачан со уредот. Вметнете го приклучокот во „DC IN“ влезот на уредот и потоа вметнете го другиот крај во приклучокот за запалка.

Кога уредот работи со напојување од адаптерот за запалка, светилката од „DC IN“ свети.

▲ ВНИМАНИЕ: Целосно вметнете го приклучокот во влезот „DC IN“. Неуспехот да се стори тоа може да се деформира приклучокот или да предизвика пожар.

▲ ВНИМАНИЕ: Секогаш цврсто затворајте го капакот на „DC IN“ приклучокот кога кабелот за напојување не е приклучен. Инаку туѓа материја може да влезе во уредот и да предизвика дефект.

ЗАБЕЛЕШКА: Кога апаратот смени напојување, компресор ќе престане за околу 3 минути за заштита на компресорот.

ЗАБЕЛЕШКА: По исклучување на апаратот, тоа трае околу 3 минути за да го рестартирате компресор, поради заштита на компресорот.

ЗАБЕЛЕШКА: Ако уредот запре на кој било начин, освен со притискање на копчето за вклучување, уредот автоматски се вклучува кога ќе се врати напојувањето од AC адаптерот или од адаптерот за запалка.

2. Вклучување на апаратот

Притиснете го копчето за да го вклучите апаратот. Притиснете го копчето повторно за да го исклучите апаратот.

3. Прекинувачки ладење / режим на греење

Притиснете го копчето за ладење / прекинувач за топлина за да го вклучите режимот на работа.

- Кога апаратот работи во режим на ладење, светилка на режим на ладење се вклучува.
- Кога апаратот работи во режим на греење, светилка на режим на греење се пали.

Екранот за температура трепка контролна температура.

4. Избирање на контролната температура

Притиснете на температурата плус копче или копчето за намалување на температурата за да ја изберете температурата на контрола. Погледнете го поглавјето „СПЕЦИФИКАЦИИ“ за изборната контрола на температура.

Апаратот започнува да лади / загрева 5 секунди после тоа без никакво работење, а потоа контролното ниво на температурата престанува да трепка и приказот на температурата ја покажува моменталната температура.

Апаратот престанува греење / ладење кога ќе заврши тековната температура достигнува температура контрола.







Совети за ефикасно ладење

- Отворање на горниот капак за долги периоди може да предизвика значителен пораст на температурата во комората.
- Редовно чисти површини кои можат да дојдат во контакт со храна системи и достапни дренажа.
- Свежото месо и риба во соодветни контејнери во комората, така што тоа не е во контакт со или капе врз друга храна.
- Ако комората се оставени празни за долги периоди:
 - Исклучете го апаратот.
 - Одмрзнете ја комората.
 - Исчистете ја и исушете ја комората.
 - Остави го горниот капак отворен за да се спречи мувла развој во рамките на Комората.

ФУНКЦИЈА

Укажува на преостанатиот капацитет на батеријата















Индикаторот за батерија го покажува преостанатиот капацитет на батеријата. Останатиот капацитет на батеријата е прикажан како следнава табела.

Статус на индикаторот на батеријата		Преостанат капацитет
 Осветлено	 Исклучено	
		50% до 100%
		20% до 50%
		0% до 20%
 (Трепкање)		Наполни ја батеријата.

(Само за касети на батерии со индикатор)

Притиснете го копчето за проверка на касетата на батеријата, за да се означи преостанатиот капацитет на батеријата. Сијаличките на индикаторот светнуваат во текот на неколку секунди.

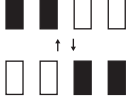
- Fig.3 1. Сијалички на индикаторот 2. Копче за проверка

Сијалички на индикаторот			Преостанат капацитет
 Осветлено	 Исклучено	 Трепкање	
			75% до 100%
			50% до 75%
			25% до 50%
			0% до 25%
			Наполни ја батеријата.
			Батеријата може да има дефект.

ЗАБЕЛЕШКА: Во зависност од условите за користење и температурата на околината, индикаторот може малку да се разликува од вистинскиот капацитет.

ЗАБЕЛЕШКА: Првата (лево на крај) светилка на индикаторот ќе светка кога ќе работи заштитниот систем на батеријата.

Апарат / систем за заштита на батерији

Апаратот е опремена со систем за заштита. Овој систем автоматски ја прекинува струјата за да ја продолжи трајноста на апаратот и батеријата. Апаратот автоматски ќе престане за време на работата ако таа или батеријата се стават под еден од следниве услови.

- **Заштита на батеријата од прекумерно празнење**
Кога капацитетот на батеријата е низок, апаратот автоматски се исклучува. Индикаторот за батерија бара да се наполни батеријата. Извадете ги батериите од апаратот и полнење на батериите.
- **Заштита од прекумерна струја**
Кога апаратот / батерија е управувана на начин што предизвикува тој да се подготви ненормално висока струја, апаратот автоматски ќе престане. Во оваа ситуација, да застане на апликацијата што предизвика уредот да стане преоптоварен. Потоа вклучете ја апаратот за да се рестартира.
- **Низок напон заштита**
Кога влезниот напон на автомобилот е помал од номиналниот напон, овој систем за заштита го исклучува уредот и екранот на температурата прикажува „F3“ со звучен сигнал.
- **Заштита од наднапон**
Кога влезниот напон е поголем од номиналниот напон, овој систем за заштита го исклучува уредот и екранот на температурата прикажува „F4“ со звучен сигнал.
- **Заштита од краток спој**
Колото има функција краток спој заштита во случај на краток спој. Во оваа ситуација, да го апаратот на Макиита Овластени или фабрика центри за услуги.
- **Функција за заштита од навалување**
Уредот е опремен со функција за заштита на навалување. Кога ракувате со уредот во режим на ладење, апаратот автоматски ќе се исклучи ако апаратот е ставен под еден од следните англи.
Кога уредот е еднаков или поголем од 30° од аголот на нивото како што е прикажано А, В, С или D на сликата, уредот се исклучува и одреден период на екранот на температурата се прикажува „F1“. Потребни се 3 минути за да го рестартирате по грбот на апаратот во позиција ниво.
► Fig.4

Заштита од други причини

Системот за заштита е дизајниран и против други причини што можат да го оштетат апаратот и му овозможуваат на апаратот автоматски да престане со работа. Земете сите од следниве чекори за да ја избришете причини, кога апаратот е доведена до привремен прекин или станица во работењето.

1. Исклучете го апаратот, а потоа повторно вклучете го рестартирајте.
2. Полнење на батеријата (ите) или да го замени него / нив со полнат батеријата (ат).
3. Оставете ги апаратот и батеријата (те) да се оладат.

Доколку не се случи подобрување при реставрирање на системот за заштита, тогаш контактирајте го вашиот локален сервисен центар Макиита.

USB полнење

Постои USB порта во одделот за батерии. На USB порта постојано произведува 5 V напон во функција на државата.

ИЗБЕСТУВАЊЕ: Поврзувајте само апарати што се компатибилни со USB портата за напојување. Во спротивно, може да се предизвика дефект на уредот.

ИЗБЕСТУВАЊЕ: Не поврзувајте го USB приклучокот за напојување на овој уред со USB приклучокот на вашиот компјутер. Тоа може да предизвика дефект.

ИЗБЕСТУВАЊЕ: Пред да ја поврзете USB направата со уредот, секогаш правете резервна копија од вашите податоци од USB направата. Во спротивно, вашите податоци можат да се изгубат по каква било можност.

ИЗБЕСТУВАЊЕ: Кога не е во употреба или по полнењето, извадете го USB кабелот и затворете го капакот.

ЗАБЕЛЕШКА: Уредот може да не напојува некои USB направи.

Функција на меморија

По поставување на температурата на контрола, ако корисникот не работи во рок од 5 секунди, на екранот ќе се меморираат. Следниот пат, апаратот започнува во истата поставка.

Прекинувачки единица на температурата

Можете да ја вклучите единицата на температурата °C (Целзиусови степени) или °F (степен целзиусови) со следната постапка.

1. Вклучете го апаратот.
2. Притиснете го копчето ладно / топлина прекинувачот додека единицата (°C или °F) ќе почне да трепка.
3. Притиснете на температурата плус копче или копчето за намалување на температурата за да изберете единица.
4. Притиснете го копчето ладно / топлина прекинувач, или да ја напуштат апаратот 5 секунди без операција. Изборот на единицата е завршен.

Ремен за рамо

▲ ВНИМАНИЕ: Осигурете се дека рамениот појас е безбедно прицврстен правилно. Во спротивно може да се случи да падне.

▲ ВНИМАНИЕ: Кога го носите уредот, држете го дури и кога го користите појасот за рамо. Носењето на уредот само со помош на појасот за рамо го прави нестабилен. Појасот за рамо може да се откачи или уредот да удри во други предмети и да предизвика повреда.

1. Ставете го појасот низ рачката за носење.
 2. Бравата на ременот.
- Fig.5

Код за грешка

За одредени грешки, екранот покажува температурата следниов код.

Код за грешка	Материја
F1	Навалите заштита е активен. Повикајте го делот за функцијата за заштита од навалување.
F2	Снема батерија.
F3	Влезен напон е ниска. Погледнете го параграфот за заштита од низок напон.
F4	Влезен напон е висока. Се однесуваат на ставот за заштита на над-напон.
Кодови за грешка различни од горенаведените	Исклучете го и рестартирајте го уредот. Ако грешката сè уште не се поправа, однесете го уредот во овластени или фабрички сервисни центри на Makita.

ОДРЖУВАЊЕ

▲ ВНИМАНИЕ: Секогаш осигурете се дека апаратот е исклучен, кабелот е извлечен и касетата на батеријата е отстранета, пред да се обидете да извршите преглед или одржување.

▲ ВНИМАНИЕ: Не прскајте и не налевајте вода врз уредот кога го чистите. Не мијте го со црево; избегнувајте да внесувате вода во внатрешноста на уредот.

ИЗВЕСТУВАЊЕ: Никогаш не користете петрол, бензин, разредувач, алкохол или нешто слично. Може да дојде до промена на бојата, деформација или пукнатини.

За да ја одржите БЕЗБЕДНОСТА и ДОВЕРЛИВОСТА на производот, поправките и било какво друго одржување или прилагодување треба да биде изведено од страна на овластените центри на Makita или на фабричките сервисни центри, секогаш користејќи ги деловите за замена од Makita.

Чистење

- Чистење на нафта дамка во комората редовно.
- Исчистете околу внатрешноста на комората за да спречите мирис.
- Исчистете ја прашина на филтер сунѓер редовно да се подобри ефикасноста на ладење.
- На запечатување лента на горниот капак е лесно да се валкани, го чисти во времето.

Одмрзнување

За одмрзнување, го исклучите моќ и да чекаат до мраз се стопи. А потоа избришете ги надвор од вода.

Чистење на филтерот за сунѓер

▲ ВНИМАНИЕ: По чистење на филтерот за сунѓер, бидете сигурни да го инсталирате на апаратот. Приклучување на уредот без филтер сунѓер може да предизвика дефект.

1. Поставете го поклопецот на филтерот во насока на стрелката е прикажано на сликата, а потоа да го капакот на филтерот надвор.
2. Соблечи филтер сунѓер, чистење на филтерот сунѓер.

► Fig.6

3. Поставете ги назад сунѓерестиот филтер и капакот на филтерот.

► Fig.7

ОПЦИОНАЛНИ ДОДАТОЦИ

▲ ВНИМАНИЕ: Овие додатоци или прилози се препорачуваат за употреба со вашата Makita алатка, наведени во овој прирачник. Користењето на било какви други додатоци или прилози, може да претставува ризик од повреда на луфето. Користете ги додатоците или прилозите само за нивната намена.

Ако ви е потребна било каква помош, за повеќе детали во врска со овие додатоци, обратете се до вашиот локален сервисен центар на Makita.

- Адаптер за наизменична струја (AC)
- Оригинална батерија и полнач на Makita

ЗАБЕЛШКА: Некои предмети од листата можат да бидат вклучени во пакетот на алатката, како стандардни додатоци. Тие можат да се разликуваат од држава до држава.

УПОЗОРЕЊЕ

Овај апарат могу да користе деца узраста од 8 година и више и особе смањене физичке, сензорне или менталне способности или недостатка искуства и знања ако су добили надзор или упутства у вези са употребом уређаја на безбедан начин и ако разумеју опасности укључене. Деца не смеју да се играју са уређајем. Чишћење и одржавање не смеју вршити деца без надзора.

СПЕЦИФИКАЦИЈЕ

Модел:		CW003G
Капацитет		7 L
Улаз	Батеријски уложак	Д.Ц.18 В / Д.Ц. 36 В
	АЦ адаптер (Опциони додаток)	Погледајте индикацију на АЦ адаптеру. (Улазни напон варира у зависности од земље.)
	Адаптер за упуљач за цигарете	Д.Ц.12 В / Д.Ц. 24 В
Класа заштите од удара		III
Тип климе		СН / Н / СТ / Т
Изолациони материјал / Пенасти материјал		Полиуретанска пена / Циклопентан (C ₅ H ₁₀)
Расхладно средство		R-1234yf (24 г)
Радна снага		снага хлађења 65 В, снага грејања 31 В
Димензије (Д × Ш × В)	Спољне димензије	456 мм × 245 мм × 308 мм (не укључујући ручку за ношење)
	Унутар коморе	210 мм × 150 мм × 230 мм
Нето тежина		9,4 кг (са БЛ4080Ф) / 7,5 кг (без батерије)
Степен заштите		ИПКС4 (напаја се само батеријом)
Подесива контролна температура	Начин хлађења	-18 °C, -15 °C, -10 °C, -5 °C, 0 °C, 5 °C, 10 °C (0 °F, 5 °F, 15 °F, 25 °F, 30 °F, 40 °F, 50 °F)
	Начин грејања	30 °C, 35 °C, 40 °C, 45 °C, 50 °C, 55 °C, 60 °C (85 °F, 95 °F, 105 °F, 115 °F, 120 °F, 130 °F, 140 °F)
УСБ порт за напајање		Тип А / Излазни напон Д.Ц. 5 В / Излазна струја Д.Ц. 2,4 А

- Услед нашег непрекидног програма истраживања и развоја, карактеристике овде наведене могу бити промењене без обавештења.
- Карактеристике се могу разликовати у зависности од државе.

Применљиви батеријски уложак и пуњач

Д.Ц.18 В Модел	Батеријски уложак	BL1815N / BL1820B / BL1830B / BL1840B / BL1850B / BL1860B
	Пуњач	DC18RC / DC18RD / DC18RE / DC18SD / DC18SE / DC18SF / DC18SH / DC18WC
Д.Ц.36 В Модел	Батеријски уложак	BL4020 / BL4025 / BL4040 / BL4050F / BL4080F
	Пуњач	DC40RA / DC40RB / DC40RC

- Неке од батеријских уложака и пуњача наведених изнад можда неће бити доступне у зависности од вашег региона.

▲ УПОЗОРЕЊЕ: Користите искључиво батеријске уложке или пуњаче наведене изнад. Употреба других батеријских уложака и пуњача може проузроковати повреду и/или пожар.

Време рада

НАПОМЕНА: Време рада је приближно и може се разликовати у зависности од типа батерије, статуса пуњења и услова коришћења.

Напон	Батеријски уложак	Време рада за сваку контролну температуру (сати)								
		Температура околине је 30 °C (85 °F)					Температура околине је 0 °C (30 °F)			
		-18 °C (0 °F)	-10 °C (15 °F)	0 °C (30 °F)	5 °C (40 °F)	10 °C (50 °F)	30 °C (85 °F)	40 °C (105 °F)	50 °C (120 °F)	60 °C (140 °F)
18 В	BL1815N	0,5	1,0	1,5	2,0	2,5	1,5	1,5	1,0	1,0
	BL1820В	1,0	1,5	2,0	2,5	3,0	2,5	2,0	1,5	1,5
	BL1830В	1,5	2,0	2,5	3,5	4,5	3,5	2,5	2,5	2,0
	BL1840В	2,5	3,5	4,0	5,5	6,5	5,0	3,5	3,5	3,0
	BL1850В	3,0	4,5	5,0	7,0	8,5	6,5	4,5	4,5	4,0
	BL1860В	3,5	5,0	6,0	8,5	10,0	7,5	6,0	5,0	4,5
36 В	BL4020	2,5	3,0	5,5	6,5	7,5	5,0	4,0	3,0	2,5
	BL4025	3,5	4,0	7,0	8,5	10,0	6,5	5,0	3,5	3,5
	BL4040	5,5	7,0	11,5	13,5	16,0	10,5	8,0	6,0	5,5
	BL4050F	7,0	8,5	14,0	16,5	20,0	13,5	10,0	7,5	7,0
	BL4080F	11,5	14,0	23,0	27,0	32,0	21,5	16,5	12,0	11,5

Симболи

У наставку су приказани симболи који се могу користити за опрему. Будите сигурни да разумете њихово значење пре употребе.



Прочитајте приручник са упутствима.



Само за државе ЕУ
Због присутности опасних компонента у опреми, отпадна електрична и електронска опрема, акумулатори и батерије могу имати негативан утицај на животну средину и здравље људи. Не бацајте електричне и електронске уређаје или батерије са кућним отпадом! У складу са Европском директивом о отпадној електричној и електронској опреми и о акумулаторима и батеријама и отпадним акумулаторима и батеријама, као и њиховом адаптацијом националном закону, отпадну електричну опрему, батерије и акумулаторе треба одвојено чувати и доставити на посебно сабирно место за комунални отпад, радећи у складу са прописима о заштити животне средине. То је показано симболом прекрштене канте на точковима постављеним на опреми.



Опрез: опасност од пожара.



Немојте пунити воду директно у комору. Немојте урањати уређај у воду. Немојте сипати воду на уређај. Папе се може доћи до струјног удара или квара.

СИГУРНОСНА УПОЗОРЕЊА

- Уређај је прикладан за:**
 - Рад у возилима.
 - Хлађење и дубоко замрзавање хране.
 - Камповање само када се уређај напаја батеријом.
- Овај уређај користи ЗАПАЉИВА РАСХЛАДНА СРЕДСТВА.** Прочитајте и следите ово упутство за руковање. Обратите се нашем сервисном центру за сервис. Када одлажете уређај, придржавајте се локалних прописа који се односе на одлагање ЗАПАЉИВИХ РАСХЛАДНИХ СРЕДСТАВА.
- УПОЗОРЕЊЕ:** Држите отворе за вентилацију у кућишту уређаја даље од препрека.
- УПОЗОРЕЊЕ:** Немојте користити механичке уређаје или друга средства да убрзате процес одмрзавања, осим оних које препоручује произвођач.
- УПОЗОРЕЊЕ:** Немојте оштетити круг расхладног средства.
- УПОЗОРЕЊЕ:** Немојте користити електричне уређаје унутар одеља за чување хране у уређају, осим што су типа који препоручује произвођач.
- Овај уређај унутра садржи запаљиве изолационе гасове који пушу.** Када одлажете уређај, придржавајте се локалних прописа који се односе на одлагање запаљивих изолационих гасова који пушу.
- Немојте чувати експлозивне материје као што су аеросолне лименке са запаљивим горивом у овом уређају.**

9. Овај уређај је намењен употреби у домаћинству и сличним апликацијама као што су
 - У кухињским просторима за особље у продавницама, канцеларијама и другим радним окружењима;
 - У сеоским кућама и у хотелима, мотелима и другим стамбеним окружењима у којима користе клијенти;
 - У окружењима типа кревета и доручка;
 - У угоститељству и сличним немалопродајним апликацијама.
10. Ако је КАБЛ ЗА НАПАЈАЊЕ оштећен, мора се заменити посебним каблом или склопом доступним од произвођача или његовог сервисног агента.
11. УПОЗОРЕЊЕ: Ризик од укљештења детета. Пре него што баците стари фрижидер или замрзивач:
 - * Скините врата.
12. Инсталациони размак око и изнад јединице не може бити мањи од 15 мм.
13. Приликом постављања уређаја, осигурајте да кабл за напајање није оштећен.
14. Немојте ставити више преносивих утичница или преносивих извора напајања на стражњу страну уређаја.
15. Одлагање уређаја.



Ова ознака означава да се овај производ не сме одлагати са другим кућним отпадом широм ЕУ. Да бисте спречили могућу штету за околину или људско здравље од неконтролисаног одлагања отпада, одговорно га рециклирајте како бисте промовисали одрживу поновну употребу материјалних ресурса. Изаолациони гас који пуше је запаљив. Одлажите уређај само у овлашћеном центру за одлагање отпада. Не излажите уређај пламену.

ВАЖНЕ ОБЈАВЕ

1. Пажљиво прочитајте упутства пре употребе.
2. Проверите да ли је распон напона исти као онај који је означен на натписној плочици, да ли се утикач кабла за напајање одговара утичници и осигурајте да је утичница добро уземљена.
3. Чак и ако се уређај не користи, немојте га постављати наопако или га нагињати више од 15°. Иначе може доћи до квара.
4. Када носите уређај, држите да горњи поклопац уређаја буде према горе. Немојте носити уређај наопако. Иначе може доћи до квара.
5. Немојте урањати уређај у воду или другу течност како бисте спречили електрични удар. Не излажите уређај киши.
6. Када чистите или се не користи, извадите батерију и извучите утикач из утичнице.
7. Не може се користити било који прибор који не препоручује произвођач.
8. Немојте ставити уређај на врућа места, попут аутомобила под сунцем или поред грејних материјала. Учинак хлађења може се смањити, или цурење гаса може изазвати пожар.
9. Немојте ставити уређај поред гасних уређаја. Учинак хлађења може се смањити, или цурење гаса може изазвати пожар.
10. Немојте често притиснути дугме за напајање (најмање 5 минута сваки пут) како бисте избегли оштећење компресора.
11. Не умећите металну фолију или друге проводљиве материјале у уређај како бисте спречили пожар или кратки спој.
12. За чишћење производа не користите хемијске течности за прање и тврде алате.
13. Потпуно умећите утикач у улаз "ДЦ ИН". Ако то не учините, може доћи до деформисања утикача или пожара.
14. Не користите уређај током вожње. То може доћи до несреће.
15. Кад се преостали капацитет аутомобилске батерије смањи, користите уређај са упаленим мотором. Након употребе уређаја, извучите утикач утичнице упалача како бисте спречили оптерећење аутомобилске батерије.
16. Немојте користити АЦ адаптер на отвореном. Иначе може доћи до струјног удара.
17. Не злоупотребљавајте АЦ адаптер и адаптер за упалач.
18. Очистите утикачи АЦ адаптера и адаптера за упалач. Грљавштина попут воде или соли која се лепи на утикачу може узроковати рђу и резултирати лошом проводљивошћу, деформацијом или пожаром.
19. Не додирујте утикач АЦ адаптера и адаптера за упалач одмах након руковања. Могу бити изузетно врући и могли би Вам опећи кожу.
20. Не растављајте уређај.
21. Не пуните аутомобилску батерију док користите уређај. Неприхватљив напон примењен на производ може резултирати кваром или пожаром.
22. Не користите запаљиву прскалицу у поред уређаја. Иначе може доћи до пожара.
23. Током руковања, не додирујте садржаје унутра уређаја мокрым рукама, поготово оне од метала. То може доћи до промрзлина.
24. Немојте руковати утикачем влажним или масним рукама. То може доћи до електричног удара.
25. Не стављајте лекове или академске материјале у уређај. Овај уређај не може да чува материјале који захтевају строгу контролу температуре.
26. Не користите овај производ као степеницу или столицу. Може доћи до падова и озледа.
27. Не допустите да се мала деца и кућни љубимци играју са овим уређајем. Држите уређај изван дохвата деце када га чувате.

28. **Не препуните уређај храном и пићем.** Учинак хлађења може се смањити, што узрокује труљења хране и пића.
29. **Пазите да се батерија не испразни док држите храну и пиће хладним или топлим.** Немојте дуго чувати отворену храну. Храна и пиће могу иструнути.
30. **Не користите нож или одвијач за уклањање леда или мрза са уређаја.** То може оштетити унутрашњост уређаја и узроковати квар, или затворени гас или уље могу прскати.
31. **Не користите ДЦ излаз (ДЦ) генератора мотора као напајање.** То може доћи до квара.
32. **Не стављајте воду итд. директно у уређај.** Вода може ући у уређај и узроковати квар. Ако се вода накупи у комори, обришите је меком крпом.
33. **Пазите да не прикештите прст приликом затварања и отварања горњег поклопца.**
34. **Не стављајте ствари које су лако покарљиве у комору.** Храна и пиће могу иструнути.
35. **Током мода грејања, не додирујте унутрашњост уређаја руком дуго.** Опасност од опеклина на ниским температурама.
36. **Када стављате храну или пиће у уређај, одржавајте унутрашњост коморе чистом.** Опасност од тровања храном итд.
37. **Не користите овај уређај у возилу фрижидера или комори фрижидера.** У возилу фрижидера и комори фрижидера лако долази до кондензације, што доводи до пада капљица воде на уређај и резултира кваровима.
38. **Не стављајте бића попут кућних љубимаца у уређај.** Овај уређај не може чувати бића.
39. **Не стављајте расхладно средство у сломљену врећицу.** Ако расхладно средство процури у уређају, метални део уређаја може се кородирати. Ако расхладно средство процури, обришите га влажном меком крпом, а затим посушите меком крпом.
40. **Чврсто причврстите нарамницу како не би пала због тежине уређаја.** Иначе уређај може пасти и узроковати оштећења.
41. **Када стављате храну и пиће у уређај, унапред стављајте нешто хладно или вруће.** Овај уређај не може да се охлади или загреје у кратком времену.
42. **Када користите уређај у аутомобилу, осигурајте да га поставите на стабилно место попут пртљажника или простора испод стражњих седишта, и учврстите га. Не стављајте уређај на седиште у нестабилном стању.** Ако се аутомобил изненада покрене или заустави током возње, уређај може да се преврне и помери, што узрокује оштећења.
43. **Чврсто држите уређај док га носите.** Иначе уређај може пасти и узроковати квар, или падање на Ваше ноге може узроковати оштећења.
44. **Када користите у прашњавом окружењу, чешће чистите спужвисти филтер.** Прашњаво окружење лако узрокује зачепљење спужвастог филтера и пожар.

сигурносна упозорења за уређај на батерије

Употреба и одржавање уређаја на батерије

1. **Спречите нежељено укључење.** Пре прикључења батеријског паковања, подизања или ношења, водите рачуна да прекидач буде у искљученом положају. Ношење опреме са прстом на прекидачу или довођење напајања на опрему са укљученим прекидачем може изазвати незгоду.
2. **Изувцимо батеријско паковање из уређаја пре обављања било каквих подешавања, замене додатног прибора, или складиштења.** Овакве превентивне безбедносне мере смањују ризик да се уређај случајно покрене.
3. **Пуњење вршите искључиво пуњачем који је одредио произвођач.** Пуњач који одговара једном типу батеријског паковања може створити ризик од пожара када се користи на другом батеријском паковању.
4. **Искључиво користите опрему са посебно означеним батеријским паковањима.** Употреба других батеријских паковања може створити ризик од повреде и пожара.
5. **Када батеријско паковање није у употреби, држите га даље од других металних предмета као што су спајалице, новчићи, кључеви, ексери, завртњи или други мали метални предмети који могу креирати спој једног терминала са другим.** Кратак спој терминала батерије може проузроковати опекотине и пожар.
6. **Под неповољним условима, течност може бити избачена из батерије; избегавајте контакт. Ако дође до случајног контакта, исперите водом.** Ако течност дође у контакт са очима, додатно потражите лекарску помоћ. Течност избачена из батерије може проузроковати иритацију или опекотине.
7. **Немојте користити батеријско паковање или уређај која је оштећен или модификован.** Оштећене или модификоване батерије могу изазвати неочекивано понашање које може резулirati пожар, експлозију или повреду.
8. **Батерију или уређај немојте излагати ватри или прекомерној температури.** Излагање ватри или температури изнад 130 °C може изазвати експлозију.
9. **Пратите сва упутства за пуњење и не пуните батерију или уређај изван опсега температуре наведеног у упутствима.** Неправилно или пуњење изван наведеног опсега може оштетити батерију и повећати ризик од пожара.
10. **Сервис може обављати само квалификовани сервисер који користи идентичне заменске делове.** Тако ћете осигурати да се одржи безбедност уређаја.
11. **Немојте модификовати или покушати да поправите уређај или батеријско паковање на други начин осим онако како је то наведено у упутствима за употребу и одржавање.**

Важна сигурносна упутства за батеријски уложак

1. **Пре употребе батеријског улошка, прочитајте сва упутства и ознаке упозорења на (1) пуњачу батерије, (2) батерији и (3) производу који користи батерију.**
2. **Немојте растављати или мењати батеријски уложак.** То може изазвати пожар, прекомерну топлоту или експлозију.
3. **Ако је време рада постало претерано краће, одмах зауставите рад.** То може изазвати ризик од прегревања, могуће опекотине па чак и експлозију.
4. **Ако вам електролит доспе у очи, исперите га чистом водом и одмах потражите лекарску помоћ.** То може изазвати губитак вида.
5. **Немојте извршити кратак спој батеријског улошка:**
 - (1) **Немојте додиривати терминале проводљивим материјалом.**
 - (2) **Избегавајте да чувате батеријски уложак у посуди са другим металним објектима као што су ексери, новчићи итд.**
 - (3) **Батеријски уложак немојте излагати води или киши.**

Кратак спој батерије може изазвати велики проток струје, прегревање, могуће опекотине а чак и пуцање.
6. **Немојте чувати и користити уређај и батеријски уложак на местима где температура може да достигне или пређе 50 °C (122 °F).**
7. **Немојте спаљивати батеријски уложак чак иако је озбиљно оштећен или је потпуно истрошен.** Батеријски уложак може експлодирати унутар ватре.
8. **Немојте закуцавати, сећи, ломити, бацати, испустити батеријски уложак или ударити њиме о чврсту површину.** Такав поступак може изазвати пожар, прекомерну топлоту или експлозију.
9. **Немојте користити оштећену батерију.**
10. **Постојећа литијум-јонска батерија подлеже захтевима прописа о опасним материјама.** У случају комерцијалног транспорта нпр. од стране трећег лица, шпедитера, морају се поштовати специјални захтеви у вези паковања и означавања.

За припрему ставке коју треба испоручити, потребно је консултовање експерта за опасне материје. Такође се придржавајте можда детаљнијих државних прописа.

Облепите или прекрите отворене контакте и запакујте батерију на такав начин да се не може померати унутар паковања.
11. **Када одлажете батеријски уложак, извадите га из уређаја и одложите на безбедно место.** Придржавајте се локалних прописа који се односе на одлагање батерија.

12. **Батерије користите искључиво у производима које је назначила компанија Маquita.** Постављање батерија у неодогуарајуће производе може изазвати пожар, прекомерну топлоту, експлозију или цурење електролита.
13. **Ако се уређај не користи дуње време, батерија се мора извадити из уређаја.**
14. **Током и након употребе, батеријски уложак може захватити топлота која може изазвати опекотине или промрзљине.** Водите рачуна о руковању врућим батеријским улошцима.
15. **Не додирујте терминал уређаја одмах након употребе јер може постати довољно врућ да изазове опекотине.**
16. **Немојте дозволити да се опилци, прашина или земља накупе унутар терминала, отвора и прореза батеријског улошка.** То може резултирати лошим перформансом или кваром уређаја или батеријског улошка.
17. **Осим ако уређај подржава употребу у близини високонапонских електричних водава, немојте користити батеријски уложак у близини високонапонских електричних водава.** То може довести до квара уређаја или батеријског улошка.
18. **Батерију држите подаље од деце.**

САЧУВАЈТЕ ОВА УПУТСТВА.

⚠ ОПРЕЗ: Искључиво користите оригиналне Маquita батерије. Употреба неоригиналних Маquita батерија или батерија које су измењене, може изазвати пуцање батерије проузрокујући пожар, телесне повреде и материјалну штету. Такође ће поништити Маquita гаранцију за Маquita уређај и пуњач.

Савети за максималан радни век батерије

1. **Напуните батеријски уложак пре него што се потпуно испразни.** Увек зауставите рад уређаја и промените батеријски уложак када приметите смањење снаге уређаја.
2. **Никада немојте пунити потпуно напуњен батеријски уложак.** Прекомерно пуњење скраћује радни век батерије.
3. **Пуните батеријски уложак на собној температури при 10 °C - 40 °C (50 °F - 104 °F).** Допустите врућем батеријском улошку да се охлади пре пуњења.
4. **Када не користите батеријски уложак, извадите га из уређаја или пуњача.**
5. **Напуните батеријски уложак ако га нећете користити у дужем временском периоду (више од шест месеци).**

ОПИС ДЕЛОВА

► Fig.1

1	Контролна плоча	2	Поклопац батерије
3	ЛЕД светло	4	Горњи поклопац
5	Кука горњег поклопца	6	Отварач
7	Ручица за ношење	8	Утичница "ДЦ ИН"
9	Поклопац филтера	10	УСБ порт за напајање
11	Дугме за укључење	12	Дугме прекидача за хлађење / грејање
13	Приказ температуре	14	Индикатор батерије
15	Дугме за смањење температуре	16	Дугме за повишење температуре
17	Лампа "ДЦ ИН"	18	Јединица температуре
19	Лампа мода грејања	20	Лампа мода хлађења

РАД

▲ ОПРЕЗ: Не стављајте ствари које су лако покварљиве у комору. Храна и пиће могу иструнути.

НАПОМЕНА: Употреба уређаја у високо влажном окружењу може доћи до кондензације капљице на уређају. То није квар уређаја. Обришите кондензат капљице са уређаја сувом крпом.

1. Спајање напајања

А) Батерија

▲ ОПРЕЗ: Увек искључите уређај пре постављања или уклањања батеријског уложка.

▲ ОПРЕЗ: Чврсто држите уређај и батеријски уложак када га постављате или вадите. Лабаво држање уређаја и батеријског уложка може узроковати да исклизну из руку и изазову оштећење уређаја, батеријског уложка и телесну повреду.

▲ ОПРЕЗ: Пазите да не стегнете прсте приликом отварања или затварања поклопца батерије.

▲ ОПРЕЗ: Пазите да не прикљештите прсте између батеријског уложка и терминала. То може доћи до повреде.

Да бисте инсталирали батеријски уложак, отворите батеријски поклопац.

Поравнајте језичак на батеријском уложку са жљебом у кућишту и гурните га на место. Уметните га до краја док не легне на место уз лагано шкљоцање.

Затим затворите поклопац батерије.

Да бисте извадили батеријски уложак, извучите га из уређаја померајући дугме на предњој страни уложка.

► Fig.2 1. Црвени индикатор 2. Дугме 3. Батеријски уложак

▲ ОПРЕЗ: Увек уметните батеријски уложак до краја док се црвени индикатор не може видети. У супротном, може случајно испати из уређаја, проузрокујући повреду вама или некоме у вашој близини.

▲ ОПРЕЗ: Батеријски уложак немојте постављати на силу. Ако уложак не може лагано клизнути унутра, значи да није правилно уметнут.

Б) АЦ адаптер

Опциони додатни прибор

Када користите уређај са АЦ струјом, користите АЦ адаптер понуђен са уређајем. Уметните утикач у улаз "ДЦ ИН" уређаја, а затим уметните други крај у излаз.

Када уређај ради са напајањем из АЦ адаптера, лампа "ДЦ ИН" светли.

В) Адаптер за упаљач

Када користите уређај са утичницом упаљача, користите адаптер за упаљач понуђен са уређајем. Уметните утикач у улаз "ДЦ ИН" уређаја, а затим уметните други крај у утичницу упаљача.

Када уређај ради са напајањем из адаптера упаљача, лампа "ДЦ ИН" светли.

▲ ОПРЕЗ: Потпуно умећите утикач у улаз "ДЦ ИН". Ако то не учините, може доћи до деформисања утикача или пожара.

▲ ОПРЕЗ: Увек чврсто затворите поклопац утичнице "ДЦ ИН" када кабл за напајање није прикључен. Иначе стране твари могу ући у уређај и узроковати квар.

НАПОМЕНА: Када уређај промени напајање, компресор ће се зауставити на око 3 минута како би се заштитио.

НАПОМЕНА: Након искључивања уређаја, треба око 3 минута да се поново покрене компресор због заштите компресора.

НАПОМЕНА: Ако се уређај заустави на било који други начин осим притиском на дугме за напајање, уређај се аутоматски укључује када се поново успостави напајање АЦ адаптера или адаптера за упаљач за цигарете.

2. Укључивање уређаја

Притисните дугме за напајање да бисте укључили уређај. Поново притисните дугме за напајање да бисте искључили уређај.

3. Променавање мода хлађења / грејања

Притисните дугме прекидача за хлађење / грејање да бисте променили мод рада.

- Када уређај ради у моду хлађења, лампица мода хлађења светли.
- Када уређај ради у моду грејања, лампица мода грејања светли.

На показивачу температуре трепће контролна температура.

4. Одабирање контролне температуре

Притисните дугме за повишење температуре или дугме за смањење температуре да бисте одабрали контролну температуру. Прочитајте поглавље "СПЕЦИФИКАЦИЈЕ" за контролну температуру која се може одабрати.

Уређај започиње хлађење / грејање након 5 секунди без икаквог рада, а затим контролна температура престаје да трепће и показивач температуре приказује тренутну температуру.

Уређај зауставља хлађење / грејање када тренутна температура достигне контролну температуру.

Савети за ефикасно хлађење

- Отварање горњег поклопца дуље време може узроковати значајно повишење температуре у комори.
- Редовно чистите површине које могу доћи у контакт са храном и доступне дренажне системе.
- Чувајте сирово месо и рибу у прикладним посудама у комори, тако да не долазе у контакт са другом храном или капају на њу.
- Ако комора остаје празна дуго време:
 - Искључите уређај.
 - Одмрзните комору.
 - Очистите и осушите комору.
 - Оставите горњи поклопац отвореним да бисте спречили развој плесни унутра коморе.

ФУНКЦИЈА

Приказ преосталог капацитета батерије

Индикатор батерије приказује преостали капацитет батерије. Преостали капацитет батерије приказан је у следећој табlici.

Статус индикатора батерије		Преостали капацитет
Осветљена	Искључена	
		50% до 100%
		20% до 50%
		0% до 20%
		Напуните батерију.

(Само код батеријских уложака са индикатором)

Притисните тастер за проверу на батеријском уложку како би се приказао преостали капацитет батерије. Лампице индикатора засветле у трајању од неколико секунди.

► Fig.3 1. Лампице индикатора 2. Тастер за проверу

Лампице индикатора			Преостали капацитет
Осветљена	Искључена	Трепери	
			75% до 100%
			50% до 75%
			25% до 50%
			0% до 25%
			Напуните батерију.
			Батерија је можда неисправна.

НАПОМЕНА: У зависности од услова употребе и температуре окружења, индикација може благо одступати од стварног капацитета.

НАПОМЕНА: Прва (крајња лева) индикациона лампица ће треперети када систем за заштиту батерије ради.

Систем заштите уређаја / батерије

Уређај је опремљен заштитним системом. Овај систем аутоматски прекида напајање како би продужио радни век уређаја и батерије. Уређај ће се аутоматски зауставити током рада ако је уређај или батерија у једном од следећих услова.

- **Заштита од прекомерног пражњења батерије**
Када капацитет батерије постане низак, уређај се аутоматски зауставља. Индикатор батерије тражи да батерију треба напунити. Извадите батерије из уређаја и напуните их.
- **Заштита од прекомерне струје**
Када уређај / батерија ради на начин који узрокује необично велику струју, уређај се аутоматски зауставља. У овом случају, зауставите апликацију која узрокује преоптерећење уређаја. Затим укључите уређај за поновно покретање.
- **Нисконапонска заштита**
Када је улазни напон аутомобила нижи од називног напона, овај заштитни систем искључује уређај и на показивачу температуре приказује се "Ф3" са звучним сигналом.
- **Заштита од пренапона**
Када је улазни напон виши од називног напона, овај заштитни систем искључује уређај и на показивачу температуре приказује се "Ф4" са звучним сигналом.
- **Заштита од кратког споја**
Струјни круг има функцију заштите од кратког споја у случају кратког споја. У овом случају, однесите уређај у Макита овлашћени центар или Фабрички сервисни центар.
- **Функција заштите од нагиба**
Уређај је опремљен функцијом заштите од нагиба. Током рада уређаја у моду хлађења, уређај ће се аутоматски искључити ако је постављен под један од следећих углова. Када уређај достигне или је већи од 30° од водоравног угла као што је приказано као А, Б, Ц или Д на слици, уређај се искључује и показивач температуре приказује "Ф1" неко време. Треба 3 минута да се поново покрене након што се уређај врати у водоравни положај.
► Fig.4

Заштита од других узрока

Заштитни систем такође је дизајниран за друге узроке који могу оштетити уређај и омогућује аутоматско заустављање уређаја. Предузмите све следеће кораке да бисте уклонили узроке када је уређај заустављен у раду.

1. Искључите уређај, а затим га поново укључите за поновно покретање.
2. Напуните батерију(е) или је/их замените напуњеном(им) батеријом(ама).
3. Пустите да се уређај и батерија(е) охладе.

Ако поновно успостављање заштитног система не доноси побољшање, обратите се својем локалном Макита сервисном центру.

УСБ пуњење

У одељку за батерије налази се УСБ прикључак. УСБ прикључак континуирано даје напон од 5В у радном стању.

НАПОМЕНА: Повежите само уређаје који су компатибилни са УСБ портом за напајање. У супротном то може узроковати квар на уређају.

НАПОМЕНА: Немојте повезивати УСБ порт за напајање овог уређаја са УСБ терминалом Вашег рачунара. То може узроковати квар.

НАПОМЕНА: Пре повезивања УСБ уређаја са уређајем, увек направите резервну копију података на УСБ уређају. У супротном могуће је да се Ваши подаци изгубе.

НАПОМЕНА: Када не користите или након пуњења, уклоните УСБ кабл и затворите поклопац.

НАПОМЕНА: Уређај можда неће напајати неке УСБ уређаје.

Функција меморије

Након подешавања контролне температуре, ако корисник не рукује у року од 5 секунди, тренутна поставка ће се меморисати. Следећи пут уређај ће се покренути у истој поставци.

Промењивање јединице температуре

Можете променити јединицу температуре °C (степен Целзијуса) или °F (степен Фахренхеита) следећим поступком.

1. Укључите уређај.
2. Притисните дугме прекидача за хлађење / грејање док јединица (°C или °F) не почне трептати.
3. Притисните дугме за повишење температуре или дугме за смањење температуре да бисте одабрали јединицу.
4. Притисните дугме прекидача за хлађење / грејање, или оставите уређај 5 секунди без икаквог рада. Одабир јединице је завршен.

Нараменица

▲ ОПРЕЗ: Осигурајте да је нараменица чврсто и правилно причвршћена. У супротном може доћи до пада.

▲ ОПРЕЗ: Када носите уређај, наставите да га држите чак и када користите нараменицу. Нестабилно је носити уређај само помоћу нараменице. Нараменица може да се одвоји или уређај може да удари у друге предмете и изазове повреду.

1. Провуците ремен кроз ручку за ношење.
2. Прикопчајте ремен.

► Fig.5

Код грешке

За специфичне грешке, показивач температуре приказује следећи код.

Код грешке	Проблем
F1	Заштита од нагиба је активна. Погледајте секцију за функцију заштите од нагиба.
F2	Пражњење батерије.
F3	Улазни напон је низак. Прочитајте одломак за нисконапонску заштиту.
F4	Улазни напон је висок. Прочитајте одломак за заштиту од пренапона.
Кодови грешака који нису горе наведени	Искључите и поново покрените уређај. Ако се грешка и даље не поправи, однесите уређај у Макита овлашћени или фабрички сервисни центар.

ОДРЖАВАЊЕ

▲ ОПРЕЗ: Пре прегледа или одржавања увек проверите да ли је уређај искључен, одвојен од напајања и да ли је батеријски уложак извађен.

▲ ОПРЕЗ: Немојте прскати или сипати воду на уређај приликом чишћења. Немојте прати цревом; избегавајте улазак воде у уређај.

НАПОМЕНА: Никада немојте користити бензин, разређивач, алкохол и слично. Може доћи до промене боје, деформација или пуцања.

Да бисте одржали БЕЗБЕДНОСТ и ПОУЗДАНОСТ производа, поправке и било какво одржавање или подешавање морају вршити овлашћени или фабрички сервисни центри компаније Макита, уз употребу Макита замена делова.

Чишћење

- Редовно чистите мрљу од уља у комори.
- Очистите унутрашњост коморе за спречавање загаха.
- Редовно чистите прашину на спужвастом филтеру за побољшање ефикасности хлађења.
- Лако је запрљати траку за заптивање горњег поклопца, очистите је на време.

Одржавање

За одржавање искључите напајање и причекајте док се мраз не отопи. Затим обришите воду.

Чишћење спужваог филтера

▲ ОПРЕЗ: Након чишћења спужваог филтера, обавезно га инсталирајте на уређај. Руковање уређајем без спужваог филтера може узроковати квар.

1. Помакните поклопац филтера у смеру стрелице приказане на слици, а затим скините поклопац филтера.
2. Скините спужвасти филтер, очистите га.

► Fig.6

3. Вратите спужвасти филтер и поклопац филтера.

► Fig.7

ОПЦИОНИ ДОДАТНИ ПРИБОР

▲ ОПРЕЗ: Овај додатни прибор или додаци се препоручују за употребу са Макита алатом назначеним у овом упутству. Употреба другог додатног прибора или додатака може представљати ризик за повреде особља. Додатни прибор или додатак користите искључиво за намењену употребу.

Ако вам је потребна помоћ у вези више детаља који се односе на овај додатни прибор, обратите се локалном Макита сервисном центру.

- АЦ адаптер
- Оригинална Макита батерија и пуњач

НАПОМЕНА: Неке ставке са листе могу бити укључене у паковање алата као стандардни додатни прибор. Она се може разликовати у зависности од државе.

AVERTISMENT

Acest aparat poate fi utilizat de copii cu vârsta de peste 8 ani și de persoane cu capacități fizice, senzoriale sau mentale reduse sau lipsă de experiență și cunoștințe, cu condiția ca aceștia să fie supravegheați sau instruiți în privința utilizării în siguranță a aparatului și să fi înțelese pericolele implicate. Copiii nu trebuie să se joace cu aparatul. Curățarea și întreținerea dispozitivului nu trebuie să fie realizate de copii fără supraveghere.

Date tehnice

Model:		CW003G
Volum		7 L
Alimentare	Blocul acumulatorului	D.C. 18 V / D.C. 36 V
	Adaptor CA (Accesoriu opțional)	Vedeți indicația de pe adaptorul CA. (Tensiunea de alimentare diferă în funcție de țară.)
	Adaptor brichetă	D.C. 12 V / D.C. 24 V
Clasă de protecție antișoc		III
Clasă climatică		SN / N / ST / T
Material izolator/Material din spumă		Spumă poliuretanică / Ciclopentan (C ₅ H ₁₀)
Agent frigorific		R-1234yf (24 g)
Putere de funcționare		Putere de răcire 65 W, putere de încălzire 31 W
Dimensiuni (L × l × Î)	Dimensiuni externe	456 mm × 245 mm × 308 mm (nu include mânerul de transport)
	Camera internă	210 mm × 150 mm × 230 mm
Greutate netă		9,4 kg (cu BL4080F) / 7,5 kg (fără baterie)
Gradul de protecție		IPX4 (alimentat numai de cartușul acumulator)
Controlul temperaturii opțional	Modul de răcire	-18 °C, -15 °C, -10 °C, -5 °C, 0 °C, 5 °C, 10 °C (0 °F, 5 °F, 15 °F, 25 °F, 30 °F, 40 °F, 50 °F)
	Modul de încălzire	30 °C, 35 °C, 40 °C, 45 °C, 50 °C, 55 °C, 60 °C (85 °F, 95 °F, 105 °F, 115 °F, 120 °F, 130 °F, 140 °F)
Port de încărcare USB		Tip A/Tensiunea de ieșire D.C. 5 V / Curentul de ieșire D.C. 2,4 A

- Datorită programului nostru de cercetare și dezvoltare continuă, specificațiile pot fi modificate fără emiterea în prealabil a unei înștiințări.
- Specificațiile pot varia în funcție de țară.

Blocul acumulatorului și încărcătorul utilizate

Model D.C. 18 V	Blocul acumulatorului	BL1815N / BL1820B / BL1830B / BL1840B / BL1850B / BL1860B
	Încărcător	DC18RC / DC18RD / DC18RE / DC18SD / DC18SE / DC18SF / DC18SH / DC18WC
Model D.C. 36 V	Blocul acumulatorului	BL4020 / BL4025 / BL4040 / BL4050F / BL4080F
	Încărcător	DC40RA / DC40RB / DC40RC

- În funcție de regiunea în care va aflați, este posibil ca unele dintre blocurile cu acumulatori și încărcătoare indicate mai sus să nu fie disponibile.

⚠️ AVERTISMENT: Utilizați numai blocurile de acumulatori indicate mai sus. Utilizarea oricărui alte blocuri de acumulatori poate crea un risc de vătămare și/sau de incendiu.

Durata de funcționare

NOTĂ: Duratele de funcționare sunt aproximative și pot prezenta diferențe de date de tipul acumulatorului, stadiul încărcării și condițiile de utilizare.

Tensiune	Blocul acumulatorului	Durata de funcționare la fiecare temperatură selectată (ore)								
		Temperatura ambientală la 30 °C (85 °F)					Temperatura ambientală la 0 °C (30 °F)			
		-18 °C (0 °F)	-10 °C (15 °F)	0 °C (30 °F)	5 °C (40 °F)	10 °C (50 °F)	30 °C (85 °F)	40 °C (105 °F)	50 °C (120 °F)	60 °C (140 °F)
18 V	BL1815N	0,5	1,0	1,5	2,0	2,5	1,5	1,5	1,0	1,0
	BL1820B	1,0	1,5	2,0	2,5	3,0	2,5	2,0	1,5	1,5
	BL1830B	1,5	2,0	2,5	3,5	4,5	3,5	2,5	2,5	2,0
	BL1840B	2,5	3,5	4,0	5,5	6,5	5,0	3,5	3,5	3,0
	BL1850B	3,0	4,5	5,0	7,0	8,5	6,5	4,5	4,5	4,0
	BL1860B	3,5	5,0	6,0	8,5	10,0	7,5	6,0	5,0	4,5
36 V	BL4020	2,5	3,0	5,5	6,5	7,5	5,0	4,0	3,0	2,5
	BL4025	3,5	4,0	7,0	8,5	10,0	6,5	5,0	3,5	3,5
	BL4040	5,5	7,0	11,5	13,5	16,0	10,5	8,0	6,0	5,5
	BL4050F	7,0	8,5	14,0	16,5	20,0	13,5	10,0	7,5	7,0
	BL4080F	11,5	14,0	23,0	27,0	32,0	21,5	16,5	12,0	11,5

Simboluri

În continuare sunt prezentate simbolurile utilizate pentru aparat. Asigurați-vă că ați înțeles semnificația acestora înainte de utilizare.



Citiți manualul de instrucțiuni.



Exclusiv pentru țările UE
Datorită prezentei componentelor daunatoare din dispozitiv și deseurile de echipamente electrice și electronice, acumulatorii și bateriile pot avea efecte negative asupra mediului și sănătății umane.

Nu aruncați echipamentele electrice și electronice sau acumulatorii împreună cu gunoii menajeri!

Conform Directivei Europene privind deseurile de echipamente electrice și electronice, acumulatorii, bateriile și deseurile de baterii și acumulatori, precum și modificările legislației naționale aplicabile, deseurile de echipamente electrice, bateriile și acumulatorii ar trebui depozitate separat și transportate la un punct separat de colectare a gunoii urbane, și care să respecte măsurile de protecție a mediului.

Acest simbol este marcat pe cosul de gunoi cu roți tăiat de pe dispozitiv.



Atenție: Pericol de incendiu.



Nu turnați apă direct în cutie. Nu scufundați aparatul în apă. Nu turnați apă pe aparat. În caz contrar, se pot produce scurtcircuit sau deteriorări.

AVERTISMENTE PRIVIND SIGURANȚA

- Dispozitivul este adaptat pentru:**
 - Autoturisme.
 - Răcirea sau congelarea alimentelor.
 - Acest aparat este potrivit pentru utilizarea în camping doar atunci când este alimentat de la acumulator.
- Acest aparat este alimentat cu AGENT FRIGORIFIC INFLAMABIL. Citiți și urmați aceste instrucțiuni de utilizare. Adresați-vă centrului nostru de service pentru servicii. Vă rugăm să respectați reglementările locale privind eliminarea aparatului cu AGENT FRIGORIFIC INFLAMABIL.**
- AVERTISMENT: Păstrați orificiile de ventilație din carcasa unității fără obstacole.**
- AVERTISMENT: Nu folosiți dispozitive mecanice sau alte mijloace pentru a accelera procesul de decongelare, altele decât cele recomandate de producător.**
- AVERTISMENT: Nu deteriorați circuitul agentului refrigerant.**
- AVERTISMENT: Nu utilizați aparate electrice în interiorul compartimentelor de depozitare a alimentelor, cu excepția cazului în care acestea sunt de tipul recomandat de producător.**
- Acest aparat conține gaz de suflare inflamabil. Respectați reglementările locale privind eliminarea aparatului cu gaz de suflare inflamabil.**
- Nu depozitați substanțe explozive, cum ar fi tuburi de spray cu agent propulsor inflamabil în acest aparat.**

9. **Acest aparat este destinat a fi utilizat în gospodărie și în aplicații similare cum ar fi**
 - Zone de bucătărie din magazine, birouri sau alte medii de lucru;
 - Case de vacanță și clienți în hoteluri, moteluri și alte medii de tip rezidențial;
 - Medii de cazare și masă;
 - Alimentație publică și aplicații similare necomerciale.
10. **În cazul în care CABLUL DE ALIMENTARE este deteriorat, acesta trebuie înlocuit cu un cablu special sau un ansamblu disponibil de la producător sau de la agentul său de service.**
11. **AVERTISMENT: Risc de prindere a copiilor. Înainte de a arunca vechiul frigider sau congelator:**
 - * Scoateți ușile.
12. **Distanța de instalare în jurul și deasupra unității nu trebuie să fie mai mică de 15 mm.**
13. **Când fixați poziția aparatului, verificați să nu fie găurit sau deteriorat cablul de alimentare.**
14. **Nu plasați prize portabile multiple sau surse de alimentare portabile în spatele aparatului.**
15. **Eliminarea aparatului.**



Acest marcaj indică faptul că acest produs nu trebuie aruncat împreună cu alte deșeuri menajere pe întreg teritoriul EU. Pentru a preveni posibile daune aduse mediului sau sănătății umane prin eliminarea necontrolată a deșeurilor, reci-clați-l în mod responsabil pentru a promova reutilizarea durabilă a resurselor materiale. Gazul folosit la izolare este inflamabil. Când eliminați aparatul, adresați-vă exclusiv unui centru autorizat de eliminare a deșeurilor. Nu expuneți la fiicări.

OBSERVAȚII IMPORTANTE

1. **Citiți cu atenție manualul de instrucțiuni înainte de utilizare.**
2. **Verificați dacă intervalul de tensiune utilizat este același cu cel marcat pe plăcuța de identificare, dacă fișa cablului de alimentare se potrivește cu priza, de asemenea asigurându-vă dacă priza este bine împământată.**
3. **Chiar dacă produsul nu este pus în funcțiune, nu așezați produsul răsturnat și nu îl înclinați la mai mult de 15°. În caz contrar, pot apărea defecțiuni.**
4. **Atunci când transportați aparatul, țineți capacul superior orientat în sus. Nu transportați aparatul cu capul în jos. În caz contrar, pot apărea defecțiuni.**
5. **Pentru a vă proteja împotriva șocurilor electrice, nu scufundați aparatul în apă sau alte lichide. Nu expuneți la ploaie.**
6. **Când nu folosiți aparatul sau când îl curățați, scoateți bateria și deconectați fișa de la priză.**
7. **Nu folosiți accesorii nerecomandate de producător.**
8. **Nu lăsați aparatul în locuri calde, cum ar fi o mașină aflată în bătaia soarelui sau în apropierea materialelor combustibile.** Performanțele de răcire pot fi reduse, iar o scăpare de gaz poate provoca un incendiu.
9. **Nu amplasați aparatul lângă aparate cu funcționare pe gaz.** Performanțele de răcire pot fi reduse, iar o scăpare de gaz poate provoca un incendiu.
10. **Nu acționați frecvent butonul de pornire (așteptați cel puțin 5 minute de fiecare dată), pentru a evita deteriorarea compresorului.**
11. **Nu introduceți folie metalică sau alte materiale conductoare în aparat, pentru a preveni incendiile sau scurtcircuiturile.**
12. **Nu folosiți lichide chimice de spălare și instrumente dure pentru a curăța produsul.**
13. **Introduceți complet fișa în intrarea "DC IN"** În caz contrar, fișa se poate deforma sau poate provoca un incendiu.
14. **Nu folosiți aparatul când conduceți.** Puteți provoca un accident.
15. **Când capacitatea bateriei automobilului este redusă, folosiți aparatul cu motorul pornit. După utilizarea aparatului, deconectați priza brichetei pentru a preveni încărcarea de la bateria automobilului.**
16. **Nu utilizați adaptorul CA în aer liber.** În caz contrar, se pot provoca șocuri electrice.
17. **Nu loviți adaptorul CA și adaptorul pentru brichetă.**
18. **Curățați mufa adaptorului de curent alternativ și a adaptorului pentru brichetă.** Murdăria, cum ar fi apa sau sarea care se acumulează pe fișă, poate cauza rugină și duce la o conductibilitate redusă, deformare sau incendiu.
19. **Nu atingeți fișa adaptorului de CA și a brichetei imediat după utilizare.** Acestea pot fi extrem de fierbinți și ar putea să vă ardeți pielea.
20. **Nu demontați aparatul.**
21. **Nu încărcați bateria mașinii în timpul utilizării aparatului.** Produsul poate primi o tensiune excesivă, putând rezulta defecțiuni sau incendiu.
22. **Nu folosiți un agent de pulverizare inflamabil în apropierea aparatului.** În caz contrar, puteți provoca un incendiu.
23. **În timpul funcționării, nu atingeți conținutul, în special piesele din metal din interiorul aparatului cu mâinile ude.** În caz contrar, puteți suferi degerături.
24. **Nu manipulați ștecărul dacă aveți mâinile ude sau unsuroase.** Acest lucru poate provoca o electrocutare.
25. **Nu puneți medicamente sau materiale de studiu în aparat.** Acest aparat nu poate păstra materiale care necesită un control strict al temperaturii.
26. **Nu folosiți acest produs ca scară sau scaun.** Puteți cădea și vă puteți răni.
27. **Nu le permiteți copiilor mici și animalelor de companie să se joace cu acest aparat. Nu lăsați aparatul la îndemâna copiilor când îl depozitați.**

28. **Nu supraîncărcați aparatul cu alimente și băutură.** Performanțele de răcire pot fi reduse, determinând alterarea alimentelor și a băuturilor.
29. **Aveți grijă să nu rămâneți fără baterie când păstrați alimentele și băuturile reci sau calde. Nu depozitați alimentele deschise mult timp.** Alimentele și băuturile se pot strica.
30. **Nu folosiți cuțitul sau șurubelnița pentru a îndepărta gheața din aparat.** Dacă procedați astfel, puteți deteriora interiorul aparatului și provoca o defecțiune, sau puteți provoca scăpări de gaz sau ulei.
31. **Nu folosiți ieșirea de curent continuu (CC) a generatorului de motor ca sursă de alimentare.** Puteți provoca o defecțiune.
32. **Nu introduceți apă etc. direct în aparat.** Apa poate intra în interiorul aparatului și poate cauza o defecțiune. Dacă s-a acumulat apă în camera internă, ștergeți-o cu o cârpă moale.
33. **Aveți grijă să nu vă prindeți degetul când închideți și deschideți capacul superior.**
34. **Nu introduceți lucruri ușor perisabile atunci când folosiți modul de încălzire.** Alimentele și băuturile se pot strica.
35. **Când folosiți modul de încălzire, nu atingeți interiorul aparatului cu mâna timp îndelungat.** Risc de arsuri cauzate de temperaturi scăzute.
36. **Când puneți alimente sau băuturi în aparat, păstrați curat camera internă.** Risc de intoxicații alimentare, etc.
37. **Nu folosiți acest aparat în vehicule frigorifice sau în camere frigorifice.** Condensarea apei se produce cu ușurință în vehicule frigorifice sau în camere frigorifice, determinând căderi de apă pe aparat și ducând la defecțiuni.
38. **Nu introduceți în aparat animale.** Acest aparat nu poate proteja animalele.
39. **Nu puneți un agent de răcire într-o pungă spartă.** Dacă agentul de răcire se scurge în aparat, partea metalică a aparatului poate fi corodată. Dacă agentul de răcire se scurge, ștergeți-l cu o cârpă moale și umedă și apoi cu o cârpă moale uscată.
40. **Prindeți bine cureaua de umăr, astfel încât să nu se desfacă din cauza greutateii aparatului.** În caz contrar, aparatul poate cădea, și poate cauza vătămări.
41. **Când introduceți mâncare și băutură în aparat, puneți înainte un obiect rece sau fierbinte.** Aparatul nu se poate răci sau încălzi într-un timp scurt.
42. **Când utilizați aparatul într-o mașină, asigurați-vă că instalați aparatul într-un loc stabil, cum ar fi spațiul pentru bagaje sau baza scaunelor din spate și fixați-l. Nu așezați aparatul pe scaun într-o poziție instabilă.** Dacă mașina pornește sau se oprește brusc în timpul mersului, aparatul poate cădea și se poate deplasa, provocând vătămări.
43. **Țineți aparatul ferm când transportați.** În caz contrar, aparatul poate cădea și poate cauza o defecțiune sau vă poate cădea pe picioare, provocând vătămări.
44. **Atunci când îl folosiți într-un mediu cu praf, ar trebui să-l curățați mai des folosind buretele.** Mediul cu praf ar putea cauza cu ușurință înfundarea filtrului și ar putea provoca un incendiu.

AVERTISMENTE DE SIGURANȚĂ PENTRU APARATELE CU ACUMULATORI

Folosirea și întreținerea aparatelor cu baterie

1. **Preveniți pornirea accidentală.** Comutatorul trebuie să fie în poziția de oprire înainte de conectarea la setul de acumulatori și de ridicarea sau transportarea aparatului. Transportarea aparatului cu degetul pe comutator sau punerea sub tensiune a aparatului care are comutatorul în poziția de pornire predis pune la accidente.
2. **Deconectați setul de acumulatori de la aparat înainte de a efectua orice reglaje, a schimba accesorii sau de a stoca aparatul.** Astfel de măsuri preventive de siguranță reduc riscul de pornire accidentală a aparatului.
3. **Reîncărcați numai cu încărcătorul specificat de producător.** Un încărcător care este adecvat pentru un tip de pachet de acumulatori poate crea un risc de incendiu când este utilizat cu un alt set de acumulatori.
4. **Folosiți aparatele numai cu acumulatorii special desemnați în acest sens.** Utilizarea oricărui alți acumulatori poate crea un risc de vătămare și de incendiu.
5. **Când bateria nu este utilizată, țineți-o departe de alte obiecte metalice, cum ar fi: agrafe, monede, chei, cuie, șuruburi sau alte obiecte metalice mici care pot face o conexiune de la un terminal la altul.** Scurtcircuitarea bornelor acumulatorului poate provoca arsuri sau incendiu.
6. **În condiții de utilizare greșită, lichidul poate fi proiectat din acumulator; prin urmare, evitați contactul. În caz de contact accidental, clătiți cu apă. În cazul contactului lichidului cu ochii, consultați un medic.** Lichidul care este proiectat din acumulator poate provoca iritații sau arsuri.
7. **Nu utilizați un set de acumulatori sau un aparat defect sau modificat.** Acumulatorii deteriorați sau modificați vă pot expune la pericole de tipul incendiilor, exploziilor sau vătămarilor corporale.
8. **Nu expuneți seturile de acumulatori sau aparatul la foc sau temperaturi excesive.** Expunerea la foc sau la temperaturi de peste 130 °C poate cauza explozii.
9. **Respectați toate instrucțiunile de încărcare și nu încărcați setul de acumulatori sau aparatul în afara domeniului de temperaturi specificat în instrucțiuni.** Încărcarea inadecvata sau la temperaturi în afara domeniului specificat poate avaria acumulatorii sau poate crește riscul producerii unui incendiu.
10. **Solicitați efectuarea lucrărilor de service numai de către o persoană calificată în reparații, folosind numai piese de schimb identice.** Acest lucru va asigura menținerea securității produsului.
11. **Nu modificați și nu încercați să reparați aparatul sau setul de acumulatori decât conform indicațiilor din instrucțiunile de utilizare și îngrijire.**

Instrucțiuni de siguranță importante pentru blocul acumulator

1. Înainte de a utiliza blocul acumulator, citiți toate instrucțiunile și marcajele de avertizare de pe (1) încărcătorul acumulatorului, (2) acumulator și (3) produsul alimentat de la acumulator.
2. Nu demontați sau modificați blocul acumulator. Puteți provoca un incendiu, căldură excesivă sau explozie.
3. Dacă durata de funcționare s-a redus excesiv, scoateți imediat din funcțiune. Aceasta poate duce la un risc de supraîncălzire, posibile arsuri și chiar o explozie.
4. Dacă electrolitul vă intră în ochi, clătiți-l cu apă curată și solicitați imediat asistență medicală. Acest lucru poate duce la pierderea vederii.
5. Nu scurtcircuitați blocul acumulatorului:
 - (1) Nu atingeți bornele cu niciun fel de material conductor.
 - (2) Evitați depozitarea blocului acumulator într-un recipient cu alte obiecte metalice, cum ar fi cuie, monede etc.
 - (3) Nu expuneți blocul acumulator la apă sau ploaie.

Un scurtcircuit al acumulatorului poate provoca un flux mare de curent, supraîncălzire, posibile arsuri și chiar și defectarea.

6. Nu depozitați și utilizați aparatul și blocul acumulator în locuri în care temperatura poate atinge sau depăși 50 °C (122 °F).
7. Nu incinerati blocul acumulator, chiar dacă este grav deteriorat sau complet uzat. Blocul acumulator poate exploda într-un incendiu.
8. Nu introduceți cuie în blocul acumulator, si aveți grijă să nu tăiați, zdrobiți, scăpați sau să loviți cu un obiect dur blocul acumulator. În caz contrar, puteți provoca incendii, căldură excesivă sau explozii.
9. Nu utilizați acumulatorul dacă este deteriorat.
10. Acumulatorii cu litiu-ion incluse fac obiectul cerințelor legislației privind mărfurile periculoase.

Pentru transporturi comerciale, de ex. transporturi efectuate de terți sau agenți de expediere, se vor respecta cerințele speciale privind ambalarea și etichetarea.

Pentru pregătirea articolului expedit, este necesară consultarea unui expert în domeniul materialelor periculoase. Vă rugăm să respectați de asemenea și reglementările naționale, care pot fi mai detaliate.

Acoperiți cu bandă sau mascați contactele deschise și împachetați acumulatorul în așa fel încât să nu se poată deplasa în ambalaj.
11. Când eliminați blocul acumulator, scoateți-l din aparat și eliminați-l într-un loc sigur. Urmați reglementările locale referitoare la eliminarea acumulatorului.
12. Utilizați acumulatorii numai cu produsele specificate de Makita. Instalarea acumulatorilor în produse neconforme poate provoca incendii, căldură excesivă, explozii sau scurgeri de electrolit.

13. Dacă aparat nu este utilizată pentru o perioadă lungă de timp, acumulatorul trebuie să fie scos din aparat.
14. În timpul utilizării cât și după utilizare, blocul acumulator poate înmagazina căldură, ceea ce poate provoca arsuri sau arsuri la temperaturi scăzute. Atenție la manipularea blocurilor acumulator fierbinți.
15. Nu atingeți borna echipamentului imediat după utilizare, deoarece ar putea fi suficient de fierbinte pentru a provoca arsuri.
16. Nu permiteți așchiiilor, prafului sau pământului să se blocheze în bornele, orificiile și canelurile blocului acumulator. Poate duce la performanțe slabe sau la defectarea echipamentului sau a blocului acumulator.
17. Cu excepția cazului în care echipamentul permite utilizarea în apropierea liniilor electrice de înaltă tensiune, nu folosiți blocul acumulator în apropierea liniilor electrice de înaltă tensiune. Se poate provoca defectarea sau cedarea echipamentului sau a blocului acumulator.
18. Nu lăsați acumulatorul la îndemâna copiilor.

PĂSTRAȚI ACESTE INSTRUCȚIUNI.

⚠ ATENȚIE: Utilizați numai acumulatori originali Makita. Utilizarea acumulatorilor Makita neoriginali sau a acumulatorilor care au fost modificați pot duce la explozia acumulatorului, provocând incendii, vătămări personale și daune. De asemenea, se va anula garanția Makita pentru instrumentul și încărcătorul Makita.

Sfaturi pentru menținerea duratei maxime de viață utilă a acumulatorului

1. Încărcați blocul acumulator înainte de a fi descărcat complet. Întotdeauna opriți funcționarea aparatului și încărcați blocul acumulator atunci când observați că aparatul produce mai puțină putere.
2. Nu reîncărcați niciodată un bloc acumulator complet încărcat. Supraîncărcarea reduce durata de viață utilă a acumulatorului.
3. Încărcați blocul acumulator la temperatura camerei, în intervalul 10 °C - 40 °C (50 °F - 104 °F). Dacă blocul acumulator s-a încălzit, lăsați-l să se răcească înainte de încărcare.
4. Când nu utilizați blocul acumulator, scoateți-l din aparat sau din încărcător.
5. Încărcați blocul acumulator dacă nu îl utilizați pentru o perioadă lungă de timp (mai mult de șase luni).

DESCRIEREA PIESELOR

► Fig.1

1	Panou de comandă	2	Capacul acumulatorului
3	Lumină LED	4	Capacul superior
5	Cârligul capacului superior	6	Deschizător
7	Mâner pentru transport	8	Priză "DC IN"
9	Capac filtru	10	Port de încărcare USB
11	Buton de pornire alimentare	12	Buton comutator răcire/încălzire
13	Afișarea temperaturii	14	Indicator acumulator
15	Buton pentru scăderea temperaturii	16	Buton pentru creșterea temperaturii
17	Lampă "DC IN"	18	Unitate de temperatură
19	Lampă în modul de încălzire	20	Lampă în modul de răcire

FUNȚIONARE

⚠ ATENȚIE: Nu introduceți lucruri ușor perisabile atunci când folosiți modul de încălzire. Alimentele și băuturile se pot strica.

NOTĂ: Când utilizați aparatul într-un mediu cu umiditate ridicată, acest lucru poate provoca condensarea. Acest fenomen nu constituie o defecțiune a aparatului. Folosiți o cârpă uscată pentru a șterge apa de pe aparat provocată din cauza condensării.

1. Conectarea sursei de alimentare

A) Acumulator

⚠ ATENȚIE: Oprii întotdeauna aparatul înainte de instalare sau de a scoate cartușul bateriei.

⚠ ATENȚIE: Țineți ferm aparatul și blocul acumulator atunci când instalați sau scoateți blocul acumulator. Dacă nu țineți ferm aparatul și blocul acumulator, acestea vă pot aluneca din mâini, putând provoca deteriorarea aparatului și a blocului acumulator, precum și vătămări.

⚠ ATENȚIE: Atunci când deschideți și închideți capacul bateriei, acționați cu atenție pentru a evita prinderea degetelor.

⚠ ATENȚIE: Aveți grijă să nu vă prindeți degetele între cartușul acumulator și borne. Vă puteți răni sau tăia.

Pentru a instala cartușul acumulator, deschideți capacul acumulatorului.

Aliniați limba de pe blocul acumulator cu șanțul din carcasă și glisați-o în poziție. Introduceți-o până când se angrenează și auziți un declac.

Apoi, închideți capacul acumulatorului.

Pentru a scoate blocul acumulator, glisați-l din aparat în timp ce glisați butonul din partea din față a blocului.

► Fig.2 1. Indicator roșu 2. Buton 3. Blocul acumulatorului

⚠ ATENȚIE: Instalați întotdeauna blocul acumulator până la capăt, până ce indicatorul roșu nu mai poate fi văzut. În caz contrar, acesta poate cădea accidental din aparat, provocând vătămări corporale dumneavoastră sau unei persoane din apropiere.

⚠ ATENȚIE: Nu instalați cu forța blocul acumulatorului. Dacă blocul nu glisează ușor la introducerea, atunci nu este introdus corect.

B) Adaptor CA

Accesorii opționale

Când utilizați aparatul cu adaptorul de alimentare CA, utilizați adaptorul CA furnizat împreună cu aparatul. Introduceți mufa în priză "DC IN" a aparatului, apoi introduceți celălalt capăt într-o priză exterioară.

Când aparatul funcționează cu alimentare de la adaptorul de curent CA, lampa "DC IN" se va aprinde.

C) Adaptor pentru brichetă

Când utilizați aparatul cu priză brichetei, utilizați adaptorul pentru brichetă care este furnizat împreună cu aparatul. Introduceți mufa în priză "DC IN" a aparatului, apoi introduceți celălalt capăt în priză brichetei.

Când aparatul funcționează cu alimentare de la adaptorul pentru brichetă, lampa "DC IN" se va aprinde.

⚠ ATENȚIE: Introduceți complet fișa în intrarea "DC IN" În caz contrar, fișa se poate deforma sau poate provoca un incendiu.

⚠ ATENȚIE: Închideți întotdeauna ferm capacul prizei "DC IN" atunci când cablul de alimentare nu este conectat. În caz contrar, pot apărea materiale străine în aparat care pot provoca o defecțiune.

NOTĂ: Când aparatul schimbă sursa de alimentare electrică, compresorul se va opri timp de 3 minute pentru a nu suferi deteriorări.

NOTĂ: După oprirea aparatului, repornirea compresorului durează 3 minute, din cauza protecției compresorului.

NOTĂ: Dacă aparatul se oprește prin alte mijloace decât apăsarea butonului de alimentare, aparatul se va aprinde automat atunci când alimentarea adaptorului de curent alternativ sau a adaptorului brichetei este restabilită.

2. Pornirea aparatului

Apăsați butonul de pornire pentru a porni aparatul. Apăsați butonul de pornire încă o dată pentru a opri aparatul.

3. Comutarea în modul de răcire/încălzire

Apăsați butonul comutator al funcției de răcire/încălzire pentru a schimba modul de funcționare.

- Când aparatul funcționează în modul de răcire, lampa din modul de răcire se va aprinde.
- Când aparatul funcționează în modul de încălzire, lampa din modul de încălzire se va aprinde.

Indicatorul de temperatură clipește la controlul temperaturii.

4. Setarea temperaturii de control

Apăsați butonul pentru creșterea sau scăderea temperaturii pentru a selecta controlul temperaturii. Consultați secțiunea "SPECIFICAȚII" pentru setarea temperaturii de control.

Aparatul începe răcirea/încălzirea după 5 secunde în care nu s-a efectuat o altă acțiune, apoi temperatura de control nu mai clipește, iar afișajul temperaturii arată temperatura curentă.

Aparatul oprește răcirea/încălzirea atunci când temperatura curentă atinge temperatura de control.

Sfaturi pentru producerea unei răciri suficiente

- Dacă deschideți capacul de sus timp îndelungat, este posibil să se producă o creștere semnificativă a temperaturii în incintă.
- Curățați în mod regulat suprafețele ce vin în contact cu alimentele, precum și sistemele de scurgere accesibile.
- Păstrați carnea crudă și peștele crud în recipiente adecvate în incintă, astfel încât să nu intre în contact cu alte alimente sau să producă scurgeri pe acestea.
- Dacă incinta rămâne goală timp îndelungat:
 - Oprii aparatul.
 - Dezghețați incinta.
 - Curățați și uscați incinta.
 - Lăsați capacul de sus deschis, pentru a evita formarea mucegaiului în interiorul incintei.

FUNCȚIONARE

Indicarea capacității rămase a acumulatorului

Indicatorul acumulatorului arată capacitatea rămasă a acestuia. Capacitatea rămasă a acumulatorului este prezentată în tabelul următor.

Indicatorul de stare a acumulatorului		Capacitate rămasă
Aprins	Oprit	
		50% - 100%
		20% - 50%
		0% - 20%
		Încărcați acumulatorul.

(Aprins intermitent)

(Numai pentru blocurile cu acumulatori care sunt prevăzute cu indicator)

Apăsați butonul de verificare de pe blocul acumulator pentru a vedea capacitatea rămasă a acumulatorului. Lămpile indicatoare se aprind timp de câteva secunde.

► Fig.3 1. Lămpi indicatoare 2. Buton de verificare

Lămpi indicatoare			Capacitate rămasă
Aprins	Oprit	Aprins intermitent	
			75% - 100%
			50% - 75%
			25% - 50%
			0% - 25%
			Încărcați acumulatorul.
			Este posibil ca acumulatorul să se fi defectat.

NOTĂ: În funcție de condițiile de utilizare și de temperatura ambientă, indicația poate diferi ușor de capacitatea efectivă.

NOTĂ: Prima lampă indicatoare (la stânga) se va aprinde intermitent când funcționează sistemul de protecție a bateriei.

Aparat / sistem de protecție a bateriei

Aparatul este echipat cu sistemul de protecție. Acest sistem oprește automat puterea pentru a prelungi durata de viață a aparatului și acumulatorului. Aparatul se va opri în timpul funcționării din moment ce aparatul sau acumulatorul sunt plasate în una dintre următoarele condiții.

- **Protecție la descărcarea excesivă a acumulatorului**
Când capacitatea acumulatorului nu este suficientă, aparatul se oprește automat. Indicatorul acumulatorului solicită încărcarea bateriei. Scoateți acumulatorul din aparat și încărcați-l.
- **Protecție la supracurent**
Când aparatul este acționat într-o manieră care îl determină să folosească un curent anormal de mare, aparatul se oprește automat. În această situație, opriți utilizarea care a determinat supraîncărcarea aparatului. Apoi porniți aparatul pentru a reporni.
- **Protecție la joasă tensiune**
Atunci când tensiunea la intrare a mașinii este mai mică decât tensiunea nominală, acest sistem de protecție oprește aparatul, iar afișajul temperaturii arată "F3" cu un semnal sonor.
- **Protecție la supratensiune**
Atunci când tensiunea de intrare este mai mare decât tensiunea nominală, acest sistem de protecție oprește aparatul, iar afișajul de temperatură arată "F4" cu un semnal sonor.
- **Protecție la scurtcircuit**
Circuitul are funcție de protecție la scurtcircuit în caz de scurtcircuit. În această situație, duceți aparatul la Centrele de service autorizate Makitasau la fabrică.
- **Funcție de protecție la înclinare**
Acest aparat este prevăzut cu o funcție de protecție la înclinare. Când folosiți aparatul în modul de răcire, aparatul se va opri automat dacă este amplasat în unul dintre următoarele unghiuri. Când aparatul are un unghi egal sau mai mare de 30° față de nivel, așa cum se arată în figura A, B, C sau D, aparatul se va opri, iar afișajul de temperatură va arăta "F1" pentru o perioadă. După ce aparatul se află din nou în poziția de nivel, repornirea durează 3 minute.
► Fig.4

Prevenții împotriva altor cauze

Sistemul de protecție este conceput și pentru alte cauze care ar putea deteriora aparatul și are funcția de oprire automată. Urmăți următoarele etape pentru a elimina cauzele de oprire temporară sau oprire în timpul funcționării.

1. Opriți aparatul, apoi porniți-l din nou pentru a reporni.
2. Încărcați bateria (bateriile) sau înlocuiți-l (înlocuiți-le) cu bateria (bateriile) reîncărcată/e.
3. Lăsați aparatul și bateria (bateriile) să se răcească.

Dacă prin restaurarea sistemului de protecție nu a adus nicio îmbunătățire, adresați-vă centrului local de service Makita.

Încărcare prin USB

În compartimentul acumulatorului există un port USB. Portul USB generează continuu tensiunea de 5 V în stare de funcționare.

OBSERVAȚIE: Conectați numai dispozitivele compatibile cu portul de alimentare USB. În caz contrar, poate provoca defecțiuni ale aparatului.

OBSERVAȚIE: Nu conectați portul de alimentare USB al acestui aparat la portul de USB al computerului dvs. Poate cauza defecțiuni.

OBSERVAȚIE: Înainte de a conecta dispozitivul USB la încărcător, copiați întotdeauna datele de pe dispozitivul USB. În caz contrar, datele dvs. se pot pierde prin orice posibilitate.

OBSERVAȚIE: Când nu utilizați sau după încărcare, scoateți cablul USB și închideți capacul.

NOTĂ: Este posibil ca încărcătorul să nu furnizeze energie unor dispozitive USB.

Funcția de memorie

După setarea temperaturii de control, dacă utilizatorul nu intervine timp de 5 secunde, setarea curentă va fi memorată. Data viitoare, aparatul pornește cu aceeași setare.

Schimbarea unității de temperatură

Puteți schimba unitatea de temperatură în °C (grad Celsius) sau °F (grad Fahrenheit) urmând procedura următoare.

1. Porniți aparatul.
2. Apăsăți butonul de comutare răcire/ încălzire până când unitatea (°C sau °F) începe să clipească.
3. Apăsăți butonul de creștere a temperaturii sau butonul de reducere a temperaturii pentru a selecta unitatea.
4. Apăsăți butonul de comutare răcire/încălzire sau lăsați aparatul 5 secunde fără a interveni. Selectarea unității este finalizată.

Cureaua de umăr

⚠️ ATENȚIE: Asigurați-vă că ați fixat corect centura de umăr. În caz contrar, se pot produce accidente prin cădere.

⚠️ ATENȚIE: Când transportați aparatul, țineți bine aparatul chiar dacă utilizați centura de umăr. Purtarea aparatului folosind doar centura de umăr îl face instabil. Centura de umăr se poate desprinde și aparatul poate lovi alte obiecte care pot provoca răni.

1. Treceți cureaua prin mânerul de transport.
2. Închideți catarama curelei.

► Fig.5

Cod de eroare

Pentru anumite erori specifice, afișarea temperaturii arată următorul cod.

Cod de eroare	Interpretare
F1	Protecția la înclinare este activă. Consultați secțiunea pentru funcția de protecție la înclinare.
F2	Baterie extrem de scăzută.
F3	Tensiunea de intrare este redusă. Consultați paragraful pentru protecție la tensiune joasă.
F4	Tensiunea de intrare este mare. Consultați paragraful pentru funcția de protecție la supratensiune.
Alte coduri de eroare față de cele de mai sus	Opriti și reporniți aparatul. Dacă eroarea tot nu se îmbunătățește, duceți aparatul la Centrele de service Makita autorizate sau la fabrică.

ÎNTREȚINEREA

⚠️ ATENȚIE: Asigurați-vă întotdeauna că aparatul este oprit, deconectat și că blocul acumulator este scos înainte de a încerca să efectuați activități de inspectare sau întreținere.

⚠️ ATENȚIE: Nu pulverizați și nu turnați apă pe aparat atunci când îl curățați. Să nu-l spălați cu un furtun; evitați de pătrunderea apei în interiorul aparatului.

OBSERVAȚIE: Nu folosiți niciodată benzină, diluant, alcool sau altele asemenea. Pot rezulta decolorări, deformări sau fisuri.

Pentru a menține SIGURANȚA ȘI FIABILITATEA produsului, reparațiile și orice altă operație de întreținere sau reglare trebuie efectuate de către centrele de service autorizate sau de către centrele de producător Makita, folosindu-se întotdeauna piese de schimb Makita.

Curățare

- Curățați periodic petele de ulei din camera internă.
- Curățați camera în interior pentru eliminarea mirosurilor.
- Curățați periodic praful din filtru pentru o refrigerare mai eficientă.
- Banda etanșă de pe capacul superior se murdărește ușor, curățați-o la timp.

Decongelare

Pentru decongelare, opriți alimentarea și așteptați până când gheața se topește. Apoi, ștergeți apa.

Curățarea filtrului

⚠️ ATENȚIE: După ce ați curățat filtrul cu buretele, asigurați-vă că l-ați instalat pe aparat. Utilizarea aparatului fără filtru burete ar putea cauza o defecțiune.

1. Culisați capacul în direcția săgeții din imagine, apoi scoateți capacul filtrului.
2. Scoateți filtrul, curățați-l, apoi instalați din nou filtrul în capacul filtrului.

► Fig.6

3. Montați înapoi filtrul de burete și capacul filtrului.

► Fig.7

ACCESORII OPȚIONALE

⚠️ ATENȚIE: Aceste accesorii sau dispozitive auxiliare sunt recomandate pentru utilizarea cu unealta Makita specificată în acest manual. Utilizarea oricărui alt accesoriu sau dispozitiv auxiliar poate prezenta un risc de rănire pentru persoane. Utilizați accesoriile sau dispozitivele auxiliare numai în scopul declarat.

Dacă aveți nevoie de asistență sau mai multe detalii cu privire la aceste accesorii, adresați-vă centrului de service local Makita.

- Adaptor CA
- Acumulator și încărcător originale Makita

NOTĂ: Este posibil ca unele articole din listă să fie incluse în pachetul unelei ca accesorii standard. Acestea pot varia în funcție de țară.

ПОПЕРЕДЖЕННЯ

Цей пристрій може використовуватися дітьми від 8 років та старше, а також особами з обмеженими фізичними, чуттєвими або розумовими здібностями, або відсутністю досвіду чи знань, якщо вони були проінструктовані або проінформовані щодо безпечного використання цього пристрою та розуміють пов'язані з цим небезпеки. Не припускається використання приладу дітьми у якості іграшки. Очищення та технічне обслуговування ні в якому разі не може здійснюватися дітьми без нагляду.

ТЕХНІЧНІ ХАРАКТЕРИСТИКИ

Модель:		CW003G
Місткість		7 л
Вхід	Картридж для акумулятора	18V постійного струму / 36V постійного струму
	Адаптер змінного струму (Додаткові приладдя)	Зверніться до індикиції на адаптері змінного струму. (Вхідна напруга варіюється в залежності від країни.)
	Адаптер прикурювача для сигарет	12 V постійного струму / 24 V постійного струму
Клас захисту від вібрації		III
Тип клімату		SN / N / ST / T
Ізоляційний матеріал / Спінований матеріал		Пінополіуретан / циклопентану(C ₅ H ₁₀)
Холодоагент		R-1234yf (24 g)
Робоча потужність		Потужність охолодження 65 W, потужність нагріву 31 W
Розміри (Д × Ш × В)	Зовнішні розміри	456 мм × 245 мм × 308 мм (не включаючи ручку для переноски)
	Усередині камери	210 мм × 150 мм × 230 мм
Вага нетто		9,4 кг (з BL4080F) / 7,5 кг (без акумулятора)
Рівень захисту		IPX4 (працює тільки від акумуляторної батареї)
Обрана температура управління	Режим охолодження	-18 °C, -15 °C, -10 °C, -5 °C, 0 °C, 5 °C, 10 °C (0 °F, 5 °F, 15 °F, 25 °F, 30 °F, 40 °F, 50 °F)
	Режим нагріву	30 °C, 35 °C, 40 °C, 45 °C, 50 °C, 55 °C, 60 °C (85 °F, 95 °F, 105 °F, 115 °F, 120 °F, 130 °F, 140 °F)
Порт джерела живлення USB		Тип A / Вихідна напруга постійного струму 5 V / Вихідний струм постійного струму 2,4 A

- У зв'язку з нашою постійною програмою досліджень та розробок технічні характеристики можуть змінюватися без попереднього повідомлення.
- Технічні характеристики можуть відрізнятися в залежності від країни.

Застосовні картридж для акумулятора й зарядний пристрій

Модель 18 V постійного струму	Картридж для акумулятора	BL1815N / BL1820B / BL1830B / BL1840B / BL1850B / BL1860B
	Зарядний пристрій	DC18RC / DC18RD / DC18RE / DC18SD / DC18SE / DC18SF / DC18SH / DC18WC
Модель 36 V постійного струму	Картридж для акумулятора	BL4020 / BL4025 / BL4040 / BL4050F / BL4080F
	Зарядний пристрій	DC40RA / DC40RB / DC40RC

- Залежно від регіону проживання деякі з перелічених вище акумуляторних картриджів та зарядних пристроїв можуть не бути у наявності.

▲ ПОПЕРЕДЖЕННЯ: Використовуйте лише перелічені вище картриджі для акумуляторів та зарядних пристроїв. Використання будь-яких інших акумуляторних картриджів і зарядних пристроїв може призвести до травм і/або займання.

Час роботи

ПРИМІТКА: Час роботи приблизний і може відрізнятись залежно від типу акумулятора, стану зарядки та умов використання.

Вольтаж	Картридж для акумулятора	Час роботи для кожної контрольної температури (годин)									
		Температура довкілля складає 30 °C (85 °F)					Температура довкілля складає 0 °C (30 °F)				
		-18 °C (0 °F)	-10 °C (15 °F)	0 °C (30 °F)	5 °C (40 °F)	10 °C (50 °F)	30 °C (85 °F)	40 °C (105 °F)	50 °C (120 °F)	60 °C (140 °F)	
18 V	BL1815N	0,5	1,0	1,5	2,0	2,5	1,5	1,5	1,0	1,0	
	BL1820B	1,0	1,5	2,0	2,5	3,0	2,5	2,0	1,5	1,5	
	BL1830B	1,5	2,0	2,5	3,5	4,5	3,5	2,5	2,5	2,0	
	BL1840B	2,5	3,5	4,0	5,5	6,5	5,0	3,5	3,5	3,0	
	BL1850B	3,0	4,5	5,0	7,0	8,5	6,5	4,5	4,5	4,0	
	BL1860B	3,5	5,0	6,0	8,5	10,0	7,5	6,0	5,0	4,5	
36V	BL4020	2,5	3,0	5,5	6,5	7,5	5,0	4,0	3,0	2,5	
	BL4025	3,5	4,0	7,0	8,5	10,0	6,5	5,0	3,5	3,5	
	BL4040	5,5	7,0	11,5	13,5	16,0	10,5	8,0	6,0	5,5	
	BL4050F	7,0	8,5	14,0	16,5	20,0	13,5	10,0	7,5	7,0	
	BL4080F	11,5	14,0	23,0	27,0	32,0	21,5	16,5	12,0	11,5	

Символи

Нижче приведені символи, які можуть бути використані для устаткування. Перед використанням переконайтеся, що ви розумієте їх значення.



Ознайомтеся з інструкцією з експлуатації.



Тільки для країн ЄС
Через наявність в обладнанні небезпечних матеріалів, відпрацьоване електричне та електронне обладнання, акумулятори та батареї можуть негативно впливати на навколишнє середовище та здоров'я людини.
Не викидайте електричні та електронні прилади або батареї разом із побутовими відходами!
Відповідно до Директиви ЄС щодо утилізації електричного та електронного обладнання, акумуляторів та батарей та їх утилізації, а також адаптації Директиви до національного законодавства, відпрацьоване електричне обладнання, батареї та акумулятори слід зберігати окремо, та передавати до спеціальних пунктів прийому побутових відходів, які працюють у відповідності з положеннями охорони навколишнього середовища.
Про це свідчить символ перекресленого бака для сміття, поміщений на обладнання.



Увага: небезпека пожежі.



Не заливати воду безпосередньо в камеру. Не занурювати прилад у воду. Не виливати воду на прилад. Інакше може статися поразка електричним струмом або несправність.

ПОПЕРЕДЖЕННЯ З ПИТАНЬ БЕЗПЕКИ

- Пристрій підходить для:**
 - Експлуатація в транспортних засобах.
 - Охолодження і глибоке охолодження продукту.
 - Кемпінг використовується тільки у тому випадку, якщо прилад живиться від акумуляторної батареї.
- У цьому приладі використовуються ЛЕГКОЗАЙМИСТІ ХОЛОДАГЕНТИ.** Прочитайте і наслідуйте ці інструкції по обробці. Зверніться за обслуговуванням до нашого сервісного центру. При утилізації приладу слід дотримуватися місцевих правил, що стосуються утилізації ЛЕГКОЗАЙМИСТИХ ХОЛОДАГЕНТІВ.
- ПОПЕРЕДЖЕННЯ:** Тримати вентиляційні отвори в корпусі приладу від перешкод.
- ПОПЕРЕДЖЕННЯ:** Не використати механічні пристрої або інші засоби для прискорення процесу розморожування, окрім рекомендованих виробником.
- ПОПЕРЕДЖЕННЯ:** Не пошкодити контур холодагенту.
- ПОПЕРЕДЖЕННЯ:** Не використати електроприлади усередині відсіків для зберігання харчових продуктів, окрім типу, рекомендованого виробником.
- Цей прилад містить усередині легкозаймисті ізоляційні вилучаючі гази.** При утилізації приладу слід дотримуватися місцевих правил, що стосуються утилізації легкозаймистих ізоляційних газів.
- Не зберігати в цьому приладі вибухові речовини, такі як аерозольні балончики з легкозаймистим паливом.**

9. Цей прилад призначений для використання в побутових і аналогічних застосуваннях, таких як
 - Кухонні зони для персоналу в магазинах, офісах і інших робочих приміщеннях;
 - Клієнти у фермерських будинках і в готелях, мотелях і інших обставках типу жител;
 - Обстановки типу проживання з сніданком;
 - Кейтеринг і аналогічні нероздільні застосування.
10. Якщо ШНУР ЖИВЛЕННЯ пошкоджений, він має бути замінений спеціальним шнуром або вузлом, наявним у виробника або його сервісного агента.
11. **ПОПЕРЕДЖЕННЯ: Ризик захоплення дітей.** Перш ніж викинути свій старий холодильник або морозильник:
 - * Зняти двері.
12. Наставний проміжок навколо пристрою і над ним повинен складати не менше 15 мм.
13. При установці приладу слід забезпечити, що шнур живлення не обертається або не ушкоджується.
14. Не розміщувати декілька переносних розеток або переносних джерел живлення в задній частині пристрою.
15. Утилізація приладу.



Ця маркіровка вказує на те, що цей продукт не слід утилізувати разом з іншими побутовими відходами на усій території ЄС. Щоб запобігти можливій шкоді довкіллю або здоров'ю людини від неконтрольованої утилізації відходів, відповідально переробляйте їх, щоб сприяти стійкому повторному використанню матеріальних ресурсів. Ізоляційний видувний газ є легкозаймистим. При утилізації приладу слід робити це тільки в авторизованому центрі по утилізації відходів. Не піддавати дії полум'я.

ВАЖЛИВІ ЗАУВАЖЕННЯ

1. Перед використанням уважно прочитайте інструкцію з експлуатації.
2. Перевіряти, чи співпадає використовуваний діапазон напруги з діапазоном, вказаним на заводській табличці, чи відповідає вилка шнура живлення розетці, і забезпечити, що розетка добре заземлена.
3. Навіть якщо прилад не використовується, не поміщайте його догори дном, або не нахильте вище 15°. Інакше може виникнути несправність.
4. При перенесенні приладу тримати прилад верхньою кришкою вгору. Не носити прилад догори дном. Інакше може виникнути несправність.
5. Не занурювати прилад у воду або іншу рідину щоб уникнути поразки електричним струмом. Не піддавати дії дощу.
6. При очищенні або невикористанні зняти акумулятор і витягнути вилку з розетки.
7. Будь-яке приладдя, не рекомендоване виробником, не може використовуватися.
8. Не розміщувати прилад в гарячих місцях, наприклад, в автомобілі під сонцем або поблизу нагрівальних матеріалів. Продуктивність охолодження може бути понижена, або витік газу може привести до пожежі.
9. Не розміщувати прилад поряд з газовими приладами. Продуктивність охолодження може бути понижена, або витік газу може привести до пожежі.
10. Не натискайте кнопку живлення часто (принаймні 5 хвилин кожного разу), щоб уникнути пошкодження компресора.
11. Не вставляти в прилад металеву фольгу або інші матеріали, що проводять, щоб запобігти займанню або короткому замиканню.
12. Не використати хімічні миючі засоби та тверді інструменти для очищення продукту.
13. Повністю вставте вилку у вхідний отвір «Вхід постійного струму». Недотримання цієї вимоги може привести до деформації вилки або займання.
14. Не управляти приладом під час водіння. Це може привести до нещасного випадку.
15. Коли місткість автомобільного акумулятора, що залишилася, стає невеликою, слід використати прилад при працюючому двигуні. Після використання цього приладу слід виїняти вилку з розетки прикуривача, щоб запобігти навантаженню на автомобільний акумулятор.
16. Не використовуйте адаптер змінного струму на відкритому повітрі. В іншому випадку може статися ураження електричним струмом.
17. Не зловживайте адаптером змінного струму та адаптером прикурювача.
18. Очистіть штекер адаптера змінного струму та адаптер прикурювача. Бруд, така як вода або сіль, що прилипла до вилки, може викликати іржу і привести до поганої провідності, деформації або пожежі.
19. Не торкайтеся до вилки адаптера змінного струму і адаптера прикурювача відразу після роботи. Вони можуть бути дуже гарячими і можуть опалити вашу шкіру.
20. Не розбирати прилад.
21. Не заряджати автомобільний акумулятор під час використання приладу. До продукту може бути застосована неприйнятна напруга, що може привести до несправності або пожежі.
22. Не використати легкозаймистий розпилювач поряд з приладом. Інакше це може привести до пожежі.
23. Під час роботи не торкатися мокрими руками до вмісту, особливо металевого, усередині приладу. Це може привести до відмороження.
24. Не беріться за штекер вологими або брудними руками. Це може привести до поразки електричним струмом.
25. Не класти в прилад такі предмети, як ліки або учбові матеріали. Цей прилад не може зберігати матеріали, які вимагають строгого контролю температури.
26. Не використати цей продукт в якості табурета-драбини або стільця. Це може привести до падінь і травм.
27. Не дозволяти маленьким дітям і домашнім тваринам грати з цим приладом. Зберігати прилад в недоступному для дітей місці при зберіганні.
28. Не переповнювати прилад їжею і напоями. Продуктивність охолодження може бути понижена, що приведе до гниття продуктів харчування і напоїв.

29. **Будьте обережні, щоб не розрядити акумулятор, зберігаючи їжу і напої прохолодними або теплими. Не зберігати відкриті продукти впродовж тривалого часу.** Їжа і питво можуть погнити.
30. **Не використовуйте ніж або викрутку для видалення льоду або інею з приладу.** Це може привести до uszkodження внутрішньої частини приладу і несправності, а також закритий газ або олія можуть бризкати.
31. **Не використовуйте вихід постійного струму (DC) генератора двигуна в якості джерела живлення.** Це може привести до поразки.
32. **Не наливайте воду і так далі безпосередньо в прилад.** Вода може потрапити всередину приладу і привести до несправності. Якщо вода накопилася в камері, протріть її м'якою тканиною.
33. **Будьте обережні, щоб не прищипнути палець при закритті і відкритті верхньої кришки.**
34. **Не класти в камеру речі, які легко псуються.** Їжа або напої можуть погнити.
35. **При роботі в режимі нагріву не торкатися до внутрішньої частини приладу рукою впродовж тривалого часу.** Ризик низькотемпературних опіків.
36. **Коли їжа або напої розміщуються в прилад, тримаєте внутрішню частину камери в чистоті.** Ризик харчового отруєння і так далі.
37. **Не використовуйте цей прилад в автомобілі-рефрижераторі або холодильній камері.** Конденсація роси легко утворюється в автомобілі-рефрижераторі і холодильній камері, внаслідок чого краплі води падають на прилад і призводять до несправностей.
38. **Не розміщувати в прилад таких тваринних істот, як домашні тварини.** Цей прилад не може зберігати живу істоту.
39. **Не розміщувати холодний засіб в зламаний пакет.** Якщо в приладі стався витік холодагенту, металева частина приладу може піддатися корозії. Якщо холодагент протікає, протріть його вологою м'якою тканиною, а потім витріть досуха м'якою тканиною.
40. **Надійно закріпіть плечовий ремінь, щоб він не відвалився із-за ваги приладу.** Інакше прилад може власти і привести до травм.
41. **Коли їжа і напої розміщуються в прилад, заздалегідь розміщувати що-небудь холодне або гаряче.** Цей прилад не може охолоджуватися або нагріватися за короткий час.
42. **При використанні приладу в автомобілі обов'язково монтувати прилад в стійкому місці, наприклад у багажному відділенні або в ніжках задніх сидінь, і зафіксувати його. Не розміщувати прилад на сидінні в нестійкому стані.** Якщо автомобіль несподівано псується або зупиняється під час руху, прилад може власти і зрушитися з місця, що може привести до травм.
43. **Міцно тримати прилад при перенесенні.** Інакше прилад може власти і привести до несправності, або падіння на ноги може привести до травм.
44. **При використанні в заповненому середовищі слід частіше очистити губчастий фільтр.** Запилене середовище легко призводить до засмічення губчастого фільтру та пожежі.

ПОПЕРЕДЖЕННЯ ПРО БЕЗПЕКУ ЩОДО ПРИЛАДУ, ЩО РАБОТАЄ БАТАРЕЯ

Використання та догляд за приладом, що працює від акумулятора

1. **Запобігайте ненавмисному пуску.** Перед підключенням до акумуляторного блоку, підняттям чи перенесенням приладу переконайтесь, що вимикач перебуває у вимкненому положенні. Якщо при перенесенні ви будете тримати палець на вимикачі приладу або заряджати його, це може призвести до нещасних випадків.
2. **Перед будь-якими налаштуваннями, зміною приладдя чи зберіганням приладу від'єднайте акумуляторний блок від приладу.** Такі профілактичні заходи знижують ризик випадкового запуску приладу.
3. **Заряджайте тільки за допомогою зарядного пристрою, вказаного виробником.** Зарядний пристрій, що підходить для одного типу акумуляторних блоків, може створити небезпечку займання при використанні з іншим акумуляторним блоком.
4. **Використовуйте прилади лише із спеціально призначеними акумуляторними блоками.** Використання будь-яких інших акумуляторних батарей може призвести до травм і займання.
5. **Якщо акумуляторний блок не використовується, тримайте його подалі від інших металевих предметів, таких як скріпки для паперу, монети, ключі, цвяхи, гвинти або інші дрібні металеві предмети, які можуть з'єднати один контактний вивід з іншим.** Коротке замкнення на клеммах акумулятора може призвести до опіків або займання.
6. **За неналежних умов рідина може викидатися з акумулятора; уникати контактів.** Якщо контакт трапився випадково, то змийте її водою. Якщо рідина потрапила в очі, додатково зверніться за медичною допомогою. Рідина, що викидається з акумулятора, може викликати подразнення або опіки.
7. **Не використовуйте пошкоджений чи змінений акумуляторний блок чи прилад.** Пошкоджені або змінені акумулятори можуть вести себе непередбачувано, що може призвести до пожежі, вибуху або ризику отримання травми.
8. **Не надавайте акумуляторний блок або прилад впливу вогню або надмірної температури.** Вплив вогню або температури вище 130 °C може призвести до вибуху.
9. **Дотримуйтесь усіх інструкцій по заряджанню та не заряджайте акумулятор або прилад поза діапазоном температур, зазначеним в інструкції.** Неправильне зарядження або заряджання при температурах, що виходять за межі зазначеного діапазону, може призвести до пошкодження акумулятора і підвищення ризику загоряння.
10. **Обслуговування повинно проводитися кваліфікованим фахівцем з ремонту з використанням тільки ідентичних запасних частин.** Це забезпечить збереження безпеки виробу.

11. Не змінюйте і не намагайтеся відремонтувати прилад або акумуляторний блок, за винятком випадків, зазначених в інструкції з експлуатації та обслуговування.

Важливі інструкції з безпеки для акумуляторного картриджа

1. Перш ніж використовувати акумуляторний картридж, ознайомтеся з усіма вказівками та попереджувальними позначками на (1) зарядному пристрої (2) акумуляторі та (3) виробі, у якому використовується акумулятор.
2. Не розбирайте й не відкривайте акумуляторний картридж. Це може призвести до пожежі, перегріву або вибуху.
3. Якщо час роботи став надмірно коротким, негайно припиніть роботу. Це може призвести до ризику перегріву, можливих опіків і навіть вибуху.
4. Якщо електродит потрапив вам в очі, негайно промийте їх чистою водою і зверніться до лікаря. Це може призвести до втрати зору.
5. Не закорочуйте акумуляторний картридж:
 - (1) Не торкайтеся клем будь-яким провідним матеріалом.
 - (2) Уникайте зберігання акумуляторного картриджа в контейнері з іншими металевими предметами, такими як цвяхи, монети тощо.
 - (3) Не допускайте попадання води або дощу на акумуляторний картридж.Коротке замикання на батареї може викликати струм великої сили, перегрів, можливі опіки і навіть поломку.
6. Не зберігайте й не використовуйте прилад і акумуляторний картридж у місцях, де температура може досягти або перевищити 50 °C (122 °F).
7. Не спалюйте акумуляторний картридж, навіть якщо він сильно пошкоджений або повністю зношений. Акумуляторний картридж може вибухнути при займанні.
8. Не прибивайте цвяхами, не ріжте, не розчавлюйте, не кидайте пристрій, не кидайте акумуляторний картридж і не бийте твердими предметами по цьому. Це може призвести до пожежі, перегріву або вибуху.
9. Не використовуйте пошкоджену батарею. Літій-іонні батареї підпадають під дію вимог законодавства про небезпечні товари. При комерційних перевезеннях, наприклад, третіми особами, експедиторами, треба дотримуватися особливих вимог щодо упакування та маркування. Для підготовки товару для відправлення необхідна консультація з експертом з питань небезпечних матеріалів. Будь ласка, дотримуйтеся, по можливості, більш детальних національних нормативів. Заклейте стрічкою або закрийте відкриті контакти й упакуйте батарею таким чином, щоб вона не могла пересуватися по упаковці.
11. При утилізації акумуляторного картриджа вийміть його з приладу й утилізуйте в безпечному місці. Дотримуйтесь місцевих нормативів, що стосуються утилізації акумулятора.

12. Використовуйте батареї тільки з виробами, зазначеними Makita. Установка батарей на невідповідні вироби може привести до пожежі, перегріву, вибуху або витoku електроліту.
13. Якщо пристрій не використовується протягом тривалого періоду часу, батарея повинна бути витягнута з пристрою.
14. Під час і після використання акумуляторний картридж може нагріватися, що може призвести до звичайних опіків або низькотемпературних опіків. Зверніть увагу на поводження з гарячими акумуляторними картриджами.
15. Не торкайтеся клем приладу відразу після використання, оскільки вони можуть нагрітися достатньо, щоб викликати опіки.
16. Не допускайте попадання стружки, пилу або ґрунту в клему, отвори й пази акумуляторного картриджа. Це може призвести до поганої роботи або поломки приладу або акумуляторного картриджа.
17. Якщо прилад не дозволений для використання поблизу високовольтних ліній електропередачі, не використовуйте акумуляторний картридж поблизу високовольтних ліній електропередачі. Це може призвести до виникнення несправності або поломки приладу або картриджа.
18. Зберігайте акумуляторну батарею в місцях, недоступних для дітей.

ЗБЕРІГАЙТЕ ЦІ ІНСТРУКЦІЇ.

⚠ УВАГА: Використовуйте тільки оригінальні акумулятори Makita. Використання невідповідних Makita акумуляторів або батарей, які були змінені, може призвести до розриву батареї, що спричинить займання, травми та пошкодження. Це також призведе до скасування гарантії Makita на прилад та зарядний пристрій Makita.

Поради щодо забезпечення максимального терміну служби батареї

1. Перед повним розрядженням зарядіть акумуляторний картридж. Завжди зупиняйте роботу приладу і заряджайте акумуляторний картридж, коли ви помічаєте, що потужність приладу зменшується.
2. Ніколи не заряджайте повністю заряджений акумуляторний картридж. Надмірне зарядження скорочує термін служби батареї.
3. Заряджайте акумуляторний картридж при кімнатній температурі в діапазоні 10 °C - 40 °C (50 °F - 104 °F). Дайте гарячому акумуляторному картриджу охолонути перед зарядженням.
4. Якщо акумуляторний картридж не використовується, вийміть його з приладу або зарядного пристрою.
5. Зарядіть акумуляторний картридж, якщо ви не використовуєте його протягом тривалого періоду (понад шість місяців).

ОПИС ДЕТАЛЕЙ

► Fig.1

1	Панель управління	2	Батарейний відсік
3	Світлодіодний світло	4	Верхня кришка
5	Крюк для верхньої кришки	6	Відкривачка
7	Ручка для перенесення	8	Розетка "DC IN"
9	Кришка фільтру	10	Порт джерела живлення USB
11	Кнопка живлення	12	Кнопка перемикання охолодження/нагріву
13	Індикація температури	14	Індикатор заряду батареї
15	Кнопка зниження температури	16	Кнопка "Температура плюс"
17	Лампа "DC IN"	18	Одиниця температури
19	Лампа режиму нагріву	20	Лампа режиму охолодження

ФУНКЦІОНУВАННЯ

▲ УВАГА: Не класти в камеру речі, які легко псуються. Їжа або напої можуть погнити.

ПРИМІТКА: При експлуатації приладу в умовах підвищеної вологості на приладі може утворитися конденсат роси. Це не є несправністю приладу. Використати суху тканину, щоб витерти конденсат роси з приладу.

1. Підключення джерела живлення

A) Акумулятор

▲ УВАГА: Завжди вимикайте прилад перед установкою або витяганням акумуляторного картриджа.

▲ УВАГА: При установці або витягання акумуляторного картриджа міцно тримайте пристрій та акумуляторний картридж. Якщо ви не будете міцно тримати прилад і акумуляторний картридж, вони можуть зісковзнути з ваших рук і призвести до пошкодження приладу і акумуляторного картриджа, а також до травм.

▲ УВАГА: Будьте обережні, щоб не прищемити пальці при відкритті чи закритті кришки батарейного відсіку.

▲ УВАГА: Будьте обережні, щоб не затиснути пальці між батарейним картриджом і клемми. Це може привести до порізів.

Щоб встановити акумуляторний картридж, відкрийте кришку акумулятора. З'єднайте шип на акумуляторному картриджі з пазом у корпусі та встановіть його на місце. Вставте його до кінця, поки він не зафіксується на місці невеликим клацанням.

Потім закрийте кришку батарейного відсіку. Щоб витягти акумуляторний картридж, висуньте його з пристрою, одночасно натискаючи кнопку на передній панелі картриджа.

► Fig.2 1. Червоний індикатор 2. Кнопка 3. картридж для акумулятора

▲ УВАГА: Завжди встановлюйте акумуляторний картридж повністю, поки не щезне червоний індикатор. В іншому випадку він може випадково випасти з приладу, завдавши травму вам або комусь з тих, хто оточує.

▲ УВАГА: Не встановлюйте акумуляторний картридж із застосуванням сили. Якщо картридж не ковзає легко, то він не вставляється правильно.

B) Адаптер змінного струму

Додаткове приладдя

При використанні приладу з живленням від мережі змінного струму використовуйте адаптер змінного струму, що входить в комплект поставки приладу. Вставте вилку у вхідний отвір приладу «Вхід постійного струму», а потім вставте інший кінець в розетку.

Коли прилад працює від адаптера змінного струму, загоряється індикатор «Вхід постійного струму».

C) Адаптер прикурювача для сигарет

При використанні приладу з гніздом прикурювача використовуйте адаптер прикурювача, що входить в комплект поставки приладу. Вставте вилку у вхідний отвір приладу «Вхід постійного струму», а потім вставте інший кінець в гніздо прикурювача.

Коли прилад працює від адаптера прикурювача, загоряється лампочка «Вхід постійного струму».

▲ УВАГА: Повністю вставте вилку у вхідний отвір «Вхід постійного струму». Недотримання цієї вимоги може привести до деформації вилки або займання.

▲ УВАГА: Завжди щільно закривайте кришку розетки «Вхід постійного струму», якщо шнур живлення не підключений до розетки. Інакше сторонні речовини можуть потрапити в прилад і привести до несправності.

ПРИМІТКА: Коли прилад перемикає живлення, компресор зупиняється приблизно на 3 хвилини для захисту компресора.

ПРИМІТКА: Після вимкнення приладу для перезапуску компресора вимагається близько 3 хвилини із-за захисту компресора.

ПРИМІТКА: Якщо прилад зупиняється будь-яким іншим способом, крім натискання кнопки живлення, прилад автоматично включається при відновленні живлення адаптера змінного струму або адаптера прикурювача.

2. Включення приладу

Натиснути кнопку живлення, щоб включити прилад.
Натиснути кнопку живлення ще раз, щоб вимкнути прилад.

3. Перемикання режиму охолодження / нагріву

Натиснути кнопку перемикача охолодження / нагріву, щоб перемкнути режим роботи.

- Коли прилад працює в режимі охолодження, спалахує лампа режиму охолодження.
- Коли прилад працює в режимі нагріву спалахує лампа режиму нагріву.

Контрольна температура блимає на дисплеї температури.

4. Вибір контрольної температури

Натиснути кнопку "Температура плюс" або кнопку "Температура мінус", щоб вибрати контрольну температуру. Для вибору регульованої температури зверніться до «СПЕЦИФІКАЦІЇ».

Прилад починає охолодження / нагрів через 5 секунд без якої-небудь операції, потім контрольна температура перестає блимати, і на дисплеї температури відображається поточна температура. Коли поточна температура досягає контрольною температурою, прилад припиняє охолодження / нагрів.

Раді з ефективного охолодження

- Відкриття верхньої кришки впродовж тривалого часу може привести до значного підвищення температури в камері.
- Регулярно очищати поверхні, які можуть стикатися з харчовими продуктами, і доступними дренажними системами.
- Зберігати сире м'ясо і рибу у відповідних контейнерах в камері, щоб вони не стикалися з іншими продуктами харчування і не крапали на них.
- Якщо камера залишається порожньою впродовж тривалого часу:
 - Вимкнути прилад.
 - Розморозувати камеру.
 - Очистити і висушити камеру.
 - Залишати верхню кришку відкритою, щоб запобігти утворенню плісняви в камері.

ФУНКЦІЯ

Індикація залишкової ємності акумулятора

Індикатор акумулятора показує місткість акумулятора, що залишилася. Місткість акумулятора, що залишилася, показана в наступній таблиці.

Стан індикатора акумулятора		Залишкова ємність
Світить	Вимкнений	
		50% - 100%
		20% - 50%
		0% - 20%
		Заряджайте батарею. (Блимає)

(Тільки для акумуляторних картриджів з індикатором)

Натисніть контрольну кнопку на акумуляторному картриджі, щоб перевірити залишкову ємність акумулятора. Індикаторні лампи засвітяться на кілька секунд.

- Fig.3 1. Індикаторні лампи 2. Контрольна кнопка

Індикаторні лампи			Залишкова ємність
Світить	Вимкнений	Блимає	
			75% - 100%
			50% - 75%
			25% - 50%
			0% - 25%
			Заряджайте батарею.
			Можливо, батарея вийшла з ладу.

ПРИМІТКА: Залежно від умов використання та температури навколишнього середовища індикація може дещо відрізнятись від фактичної ємності.

ПРИМІТКА: Перша (крайня ліва) індикаторна лампа загориться, коли спрацює система захисту акумулятора.

Система захисту прилад/акумуляторної батареї

Прилад оснащений системою захисту. Ця система автоматично відключає живлення двигуна, щоб продовжити термін служби приладу та акумуляторної батареї. Прилад автоматично припинить роботу, якщо прилад або акумуляторна батарея знаходяться в одній із наступних умов.

- **Захист акумулятора від надмірного розряду**
При зниженні заряду акумуляторної батареї прилад автоматично зупиняється. Індикатор акумулятора показує, що акумулятор має бути заряджений. Витягати акумулятора з приладу і зарядити їх.
- **Захист від перетікання**
Коли прилад / акумулятор працює таким чином, що він споживає аномально високий струм, прилад автоматично зупиняється. У цій ситуації зупините додаток, який привів до перевантаження приладу. Потім увімкніть прилад для повторного запуску.
- **Захист від низької напруги**
Коли Вхідна напруга автомобіля нижче номінального, ця система захисту вимикає прилад, і на дисплеї температури відображається «F3» зі звуковим сигналом.
- **Захист від перенапруження**
Коли вхідна напруга перевищує номінальну, ця система захисту вимикає прилад, а на дисплеї температури відображається «F4» зі звуковим сигналом.
- **Захист від короткого замикання**
Електрична схема має функцію захисту від короткого замикання у разі короткого замикання. У цій ситуації візьміть прилад в авторизований або заводський сервісний центр Makita.
- **Функція захисту від нахилу**
Прилад оснащений функцією захисту від нахилу. При роботі приладу в режимі охолодження прилад автоматично вимикається, якщо прилад розташований під одним з наступних кутів.
Коли кут нахилу приладу стає рівним або більше 30° від рівня, як показано на малюнку А, В, С або D, прилад вимикається, і на дисплеї температури деякий час відображається «F1». Перевантаження приладу після його повернення в горизонтальне положення займає 3 хвилини.

► Fig.4

Захист від інших обставин

Захисна система також проєктована від інших обставин, що ушкоджують устаткування, а також може автоматично зупинити устаткування. Виконати усі наступні дії, щоб усунути причини, коли прилад був тимчасово зупинений або зупинений в роботі.

1. Вимкнути пристрій, а потім знову включити його, щоб перезавантажити.
2. Зарядити акумулятор(и) або замінити його/їх на заряджений акумулятор(и).
3. Охолодити устаткування і батареї.

Якщо після відновлення захисної системи не було виявлено поліпшення, тоді просимо Вас зв'язатися з місцевим сервісним центром Makita.

Зарядка через USB

У батарейному відсіку є USB-порт. USB - порт безперервно виводить напругу 5 V в робочому стані.

ПРИМІТКА: Підключайте тільки ті пристрої, які сумісні з портом живлення USB. В іншому випадку це може привести до несправності приладу.

ПРИМІТКА: Не підключайте USB-порт живлення даного пристрою до USB-роз'єму вашого комп'ютера. Це може призвести до несправності.

ПРИМІТКА: Перед підключенням USB-пристрою до пристрою завжди створюйте резервну копію даних USB-пристрою. В іншому випадку ваші дані можуть бути втрачені при будь-якій можливості.

ПРИМІТКА: Коли пристрій не використовується або після зарядки, від'єднайте USB-кабель і закрийте кришку.

ПРИМІТКА: Пристрій може не подавати живлення на деякі USB-пристрої.

Функція пам'яті

Після установки контрольної температури, якщо користувач не працюватиме впродовж 5 секунд, поточне налаштування буде збережено в пам'яті. Наступного разу прилад запуститься в тому ж налаштуванні.

Перемикання одиниці температури

Ви можете переключити одиницю температури °C (градус Цельсія) або °F (градус Фаренгейта) через наступну процедуру.

1. Включити прилад.
2. Натиснути кнопку перемикача охолодження / нагріву до тих пір, поки одиниця (°C або °F) не почне блимати.

- Натиснути кнопку "Температура плюс" або кнопку "Пониження температури", щоб вибрати одиницю.
- Натиснути кнопку перемикача охолодження / нагріву або залишати прилад на 5 секунд без якої-небудь роботи. Вибір одиниці завершений.

Плечовий ремінь

⚠ УВАГА: Забезпечити, що плечовий ремінь надійно закріплений належним чином. В іншому випадку може статися нещасний випадок при падінні.

⚠ УВАГА: При перенесенні приладу продовжуйте тримати прилад, навіть якщо ви використовуєте плечовий ремінь. Перенесення приладу тільки за допомогою плечового ремня робить його нестійким. Плечовий ремінь може відірватися або прилад може вдаритися об інші предмети і привести до травми.

- Протягніть ремінь через ручку для перенесення.
- Пристебнути ремінь.

► Fig.5

Код помилки

Для конкретних помилок на дисплеї температури відображається наступний код.

Код помилки	Питання
F1	Захист від нахилу активний. Зверніться до розділу для функції захисту від нахилу.
F2	Розряджається акумулятор.
F3	Вхідна напруга низька. Зверніться до параграфа для захисту від низької напруги.
F4	Вхідна напруга висока. Зверніться до параграфа для захисту від перенапруження.
Коди помилок, відмінні від наведених вище	Вимкніть і перезавантажте прилад. Якщо помилка все одно не вирішується, віднесіть прилад до авторизованого Makita або заводського сервісного центру.

ТЕХНІЧНЕ ОБСЛУГОВУВАННЯ

⚠ УВАГА: Перш ніж приступати до огляду або технічного обслуговування, завжди переконайтеся, що прилад вимкнений, від'єднаний від розетки, а акумуляторний картридж витягнутий.

⚠ УВАГА: Не розпилюйте і не заливайте прилад водою під час чищення. Не мийте з шланга; уникайте потрапляння води всередину приладу.

ПРИМІТКА: Ніколи не використовуйте бензин, розчинник, розріджувач, спирт тощо. Це може привести до знебарвлення, деформації або утворення тріщин.

Для забезпечення БЕЗПЕКИ і НАДІЙНОСТІ виробу, ремонт, будь-яке інше технічне обслуговування або регулювання повинні виконуватися авторизованими або заводськими сервісними центрами Makita, завжди з використанням запасних частин Makita.

Очищення

- Регулярно очистити масляну пляму в камері.
- Очистити внутрішню частину камери, щоб запобігти неприємному запаху.
- Регулярно очистити губчастий фільтр від пилу, щоб підвищити ефективність охолодження.
- Прокладення Ущільнювача верхньої кришки легко брудниться, слідє вчасно її очистити.

Розморожування

Щоб розморозити, вимкнути живлення і почекати, поки інй не розтане. Потім витріть воду.

Очищення губчастого фільтра

⚠ УВАГА: Після очищення губчастого фільтра обов'язково встановити його на прилад. Експлуатація приладу без губчастого фільтра може привести до несправності.

- Ковзати кришку фільтра у напрямі стрілки, показаної на малюнку, а потім зняти кришку фільтра.
- Зняти губчастий фільтр, очистити губчастий фільтр.
- Встановіть губчастий фільтр і кришку фільтра назад.

► Fig.7

ДОДАТКОВЕ ПРИЛАДДЯ

⚠ УВАГА: Це приладдя або додаткові пристрої рекомендовані для використання з інструментом Makita, зазначеним у цьому посібнику. Використання будь-якого іншого приладдя або пристосувань може становити небезпеку отримання травм. Використовуйте приладдя або насадку тільки за призначенням.

Якщо вам потрібна додаткова інформація щодо цього приладдя, зверніться до місцевого сервісного центру Makita.

- Адаптер змінного струму
- Оригінальні батарея і зарядний пристрій Makita

ПРИМІТКА: Деякі найменування зі списку можуть бути включені у пакування інструменту в якості стандартного приладдя. Вони можуть відрізнятися в залежності від країни.

ПРЕДУПРЕЖДЕНИЕ

Данным устройством могут пользоваться дети в возрасте от 8 лет и старше, а также лица с ограниченными физическими, умственными способностями и способностями к осознанию, или с недостатком опыта и знаний, при условии, что они находятся под наблюдением или были проинструктированы относительно безопасного использования устройства и осознают соответствующие опасности. Инструмент не является детской игрушкой. Не позволяйте детям без присмотра проводить очистку и обслуживание инструмента.

ТЕХНИЧЕСКИЕ ХАРАКТЕРИСТИКИ

Модель:		CW003G
Емкость		7 л
Вход	Аккумуляторная батарея	D.C. 18 В / D.C. 36 В
	Адаптер AC (Выбираемые аксессуары)	См. указание на адаптере переменного тока. (Входное напряжение отличается в различных странах.)
	Адаптер прикуривателя	D.C. 12 В / D.C. 24 В
Антисейсмический класс		III
Тип климата		SN / N / ST / T
Изоляционный материал / Вспенивающийся материал		Пенополиуретан / Циклопентан (C ₅ H ₁₀)
Хладагент		R-1234yf (24 г.)
Мощность работы		Мощность охлаждения 65 W, мощность нагрева 31 W
Габаритные размеры (Д × Ш × В)	Габаритные размеры	456 мм × 245 мм × 308 мм (без ручки для переноски)
	Внутри комнаты	210 мм × 150 мм × 230 мм
Масса нетто		9,4 кг (с BL4080F) / 7,5 кг (без батареи)
Класс защиты		IPX4 (только от батарейного блока)
Выбираемая температура управления	Режим охлаждения	-18 °C, -15 °C, -10 °C, -5 °C, 0 °C, 5 °C, 10 °C (0 °F, 5 °F, 15 °F, 25 °F, 30 °F, 40 °F, 50 °F)
	Режим нагрева	30 °C, 35 °C, 40 °C, 45 °C, 50 °C, 55 °C, 60 °C (85 °F, 95 °F, 105 °F, 115 °F, 120 °F, 130 °F, 140 °F)
Порт питания USB		Тип A / Выходное напряжение постоянного тока 5 В / Выходной ток постоянного тока 2,4 А

- Мы не прекращаем совершенствовать и дорабатывать нашу продукцию, поэтому технические характеристики, указанные в данной документации, могут изменяться без уведомления.
- Технические характеристики могут отличаться в разных странах.

Совместимые аккумуляторные батареи и зарядные устройства

Модель D.C.18 В	Аккумуляторная батарея	BL1815N / BL1820B / BL1830B / BL1840B / BL1850B / BL1860B
	Зарядное устройство	DC18RC / DC18RD / DC18RE / DC18SD / DC18SE / DC18SF / DC18SH / DC18WC
Модель D.C.36 В	Аккумуляторная батарея	BL4020 / BL4025 / BL4040 / BL4050F / BL4080F
	Зарядное устройство	DC40RA / DC40RB / DC40RC

- В некоторые страны и регионы вышеперечисленные аккумуляторные батареи и зарядные устройства не поставляются.

⚠ ПРЕДУПРЕЖДЕНИЕ: Используйте только перечисленные выше аккумуляторные батареи и зарядные устройства. Использование любых других батарей и зарядных устройств может привести к травмам и/или возгоранию.

Время работы

ПРИМЕЧАНИЕ: Время работы является приблизительным и может зависеть от типа батареи, состояния заряда и условий эксплуатации.

Напряжение	Аккумуляторная батарея	Время работы каждой температуры управления (часы)								
		Температура окружающей среды составляет 30 °C (85 °F)					Температура окружающей среды составляет 0 °C (30 °F)			
		-18 °C (0 °F)	-10 °C (15 °F)	0 °C (30 °F)	5 °C (40 °F)	10 °C (50 °F)	30 °C (85 °F)	40 °C (105 °F)	50 °C (120 °F)	60 °C (140 °F)
18 В	BL1815N	0,5	1,0	1,5	2,0	2,5	1,5	1,5	1,0	1,0
	BL1820B	1,0	1,5	2,0	2,5	3,0	2,5	2,0	1,5	1,5
	BL1830B	1,5	2,0	2,5	3,5	4,5	3,5	2,5	2,5	2,0
	BL1840B	2,5	3,5	4,0	5,5	6,5	5,0	3,5	3,5	3,0
	BL1850B	3,0	4,5	5,0	7,0	8,5	6,5	4,5	4,5	4,0
	BL1860B	3,5	5,0	6,0	8,5	10,0	7,5	6,0	5,0	4,5
36 В	BL4020	2,5	3,0	5,5	6,5	7,5	5,0	4,0	3,0	2,5
	BL4025	3,5	4,0	7,0	8,5	10,0	6,5	5,0	3,5	3,5
	BL4040	5,5	7,0	11,5	13,5	16,0	10,5	8,0	6,0	5,5
	BL4050F	7,0	8,5	14,0	16,5	20,0	13,5	10,0	7,5	7,0
	BL4080F	11,5	14,0	23,0	27,0	32,0	21,5	16,5	12,0	11,5

Условные обозначения

Ниже приведены символы, которые могут быть использованы для оборудования. Убедитесь, что вы понимаете их значение перед работой.



Изучите руководство по эксплуатации.



Только для стран ЕС
Из-за наличия в оборудовании опасных компонентов, отработанное электрическое и электронное оборудование, аккумуляторы и батареи могут оказывать негативное влияние на окружающую среду и здоровье людей. Не выбрасывайте электрические и электронные приборы или батареи вместе с бытовыми отходами! В соответствии с Европейской директивой об отработанном электрическом и электронном оборудовании и об аккумуляторах и батареях и отработанных аккумуляторах и батареях, а также с адаптацией к национальному законодательству, отработанное электрическое оборудование, батареи и аккумуляторы следует хранить отдельно и отправлять в отдельный пункт сбора для бытовых отходов, работающий в соответствии с нормами об охране окружающей среды. Он обозначается символом перечеркнутого мусорного бака на колесах, размещаемом на оборудовании.

Внимание: пожар.



Не заливать воду непосредственно в камеру. Не погружать данный прибор в воду. Не выливать воду на данный прибор. В противном случае может произойти поражение электрическим током или неисправность.

ПРЕДУПРЕЖДЕНИЯ ПО ТЕХНИКЕ БЕЗОПАСНОСТИ

- Данное устройство используется для:**
 - Операция в транспортных средствах.
 - Охлаждение и глубокая заморозка продуктов питания.
 - Использовать только в том случае, если прибор питается от батарейного блока.
- Данный прибор использует ЛЕГКОВОСПЛАМЕНЯЮЩИЕСЯ ХЛАДАГЕНТЫ.** Прочитайте и выполняйте в соответствии с этими инструкциями Свяжитесь с нашим сервисным центром для ремонта. При утилизации прибора соблюдайте местные правила об утилизации ЛЕГКОВОСПЛАМЕНЯЮЩИХСЯ ХЛАДАГЕНТОВ.
- ПРЕДУПРЕЖДЕНИЕ:** Обеспечить отсутствие препятствий на вентиляционных отверстиях в корпусе прибора.
- ПРЕДУПРЕЖДЕНИЕ:** Кроме тех, которые рекомендованы производителем, не использовать механические устройства или другие методы для ускорения процесса размораживания.
- ПРЕДУПРЕЖДЕНИЕ:** Не повредить контур хладагента.
- ПРЕДУПРЕЖДЕНИЕ:** Не использовать электрические приборы внутри отсеков для хранения пищевых продуктов, за исключением рекомендованных типов производителем.
- Внутри данного прибора содержатся легковоспламеняющиеся изоляционные газы.** При утилизации прибора соблюдать местные правила об утилизации легковоспламеняющихся изоляционных газов.
- Не хранить аэрозольные баллончики с горючим топливом и другие взрывчатые вещества в данном приборе.**

9. Данный прибор предназначен для использования в быту и аналогичных применениях, таких как
 - Кухонные зоны для сотрудников в магазинах, офисах и других рабочих помещениях;
 - Клиенты в фермерских домах и гостиницах, мотелях и других жилых помещениях;
 - Среда типа "постель и завтрак";
 - Общественное питание и аналогичные применения, не относящиеся к розничной торговле.
10. Если ШНУР ПИТАНИЯ поврежден, необходимо заменить его специальным шнуром или узлом, предоставленным производителем или его сервисного агента.
11. **ПРЕДУПРЕЖДЕНИЕ: Риск захвата детей. Перед выбросом вашего старого холодильника или морозильника:**
 - * Снять двери.
12. Установочный зазор вокруг блока и над ним должен составлять не менее 15 мм.
13. При расположении прибора обеспечить исправность шнура питания.
14. Не размещать несколько переносных розеток или портативных источников питания в задней части прибора.
15. Утилизация прибора.



Данная маркировка обозначает то, что нельзя утилизировать данный продукт вместе с другими бытовыми отходами на всей территории ЕС. Чтобы предотвратить возможный вред окружающей среде или здоровью человека из-за неконтролируемой утилизации отходов, просим утилизировать их с ответственностью, чтобы содействовать устойчивой переработке материальных ресурсов. Изоляционные газы для продувки легковоспламеняющиеся. При утилизации прибора выполняйте ее только в уполномоченном центре утилизации отходов. Не подвергать пламени.

ВАЖНЫЕ ЗАМЕЧАНИЯ

1. Перед использованием внимательно прочитайте руководство по эксплуатации.
2. Проверить соответствие диапазона используемого диапазона напряжения диапазону, указанному на заводской табличке, соответствие вилки шнура питания розетке, обеспечить хорошее заземление розетки.
3. Даже если не использовать данный прибор, не ставить его вверх ногами и не наклонять выше 15°. В противном случае возникнуть неисправность.
4. При перевозке прибора верхняя крышка прибора должна вверх. Не кантовать при перевозке прибора. В противном случае возникнуть неисправность.
5. Не погружать прибор в воду или другую жидкость, чтобы предотвращать поражение электрическим током. Не подвергать дожди.
6. При очистке или неиспользовании, извлеките батарею и вилку электропитания.
7. Не использовать любой аксессуар, которого не рекомендует производитель.
8. Не ставить данный прибор в жарком месте, например, в машине под солнцем или находится в непосредственной близости нагревательных материалов. Характеристика охлаждения может быть снижена, или утечка газа может привести к пожару.
9. Не ставить прибор в непосредственной близости газового прибора. Характеристика охлаждения может быть снижена, или утечка газа может привести к пожару.
10. Не нажимайте кнопку питания часто (минимум на 5 минут каждый раз), чтобы не повредить компрессор.
11. Не вставлять металлическую фольгу или другие проводящие материалы в прибор, чтобы избежать пожара или короткого замыкания.
12. Не использовать химические очищающие жидкости и твердые инструменты для очистки продукта.
13. Полностью вставляйте вилку во вход «DC IN». Несоблюдение данного требования может привести к деформации вилки или пожару.
14. Не эксплуатировать прибор при вождении. В противном случае может привести аварию.
15. Когда оставшаяся емкость автомобильной батареи меньше, при работе двигателя используйте прибор. После использования данного прибора извлеките вилку прикуривателя, чтобы избежать нагрузки на автомобильную батарею.
16. Не используйте адаптер переменного тока вне помещения. В противном случае может произойти поражение электрическим током.
17. Не злоупотребляйте адаптером переменного тока и адаптером прикуривателя.
18. Очистите вилку адаптера переменного тока и адаптера прикуривателя. Вода или соль и другая грязь, прилипшая к вилке, может вызвать ржавчину и привести к плохой проводимости, деформации или пожару.
19. Не прикасайтесь к вилке адаптера переменного тока и адаптера прикуривателя сразу после эксплуатации. Возможно, они очень горячие, могут обжечь вашу кожу.
20. Не разбирать прибор.
21. При использовании данного прибора не заряжать автомобильную батарею. Недопустимое напряжение может подаваться на продукт и привести к неисправности или пожару.
22. Не использовать легковоспламеняющийся распылитель в непосредственной близости прибора. В противном случае это может привести к пожару.
23. В процессе работы не прикасаться мокрыми руками к предмету внутри прибора, особенно металлическому предмету. Несоблюдение данного требования может привести к отторжению.
24. Не трогайте разъем питания мокрыми или замасленными руками. Несоблюдение данного требования может привести к поражению электрическим током.
25. Не добавляйте лекарства или академические материалы и другие вещи в прибор. Не хранить материалы под строгим контролем температуры в данный прибор.
26. Не использовать данный продукт в качестве подножки или стула. Это может привести к падению и ранению.
27. Дети и домашние животные не играют с данным прибором. При хранении хранить прибор в недоступном для детей месте.

28. **Не класть продукты питания и напитки в прибор.** Характеристика охлаждения может быть снижена, что приведет к гниению продуктов питания и напитков.
29. **При сохранении прохладных или теплых продуктов питания и напитков обращать внимание на то, что не разрядить батарею. Не хранить открытые продукты питания в течение длительного времени.** Продукты питания и напитки могут сгнить.
30. **Не использовать нож или отвертку для удаления льда с прибора или оттаивания.** В противном случае это может привести к повреждению внутренней части и неисправности прибора, или может распылять газ или масло.
31. **Не использовать выход DC (DC) генератора двигателя в качестве источника питания.** В противном случае это может привести к сбою.
32. **Не помещать воду и другие непосредственно в прибор.** Вода может поступать в внутреннюю часть прибора и привести к неисправности. Если в камере накопилась вода, мягкой тканью вытрите ее.
33. **При закрытии и открытии верхней крышки не прижимать пальцы.**
34. **Не поставить скоропортящиеся вещи в комнату.** Продукты питания или напитки могут сгнить.
35. **При работе в режиме нагрева не долго прикасаться к внутренней части прибора рукой.** Опасность низкотемпературных ожогов.
36. **При помещении продуктов питания или напитков в прибор, сохраните чистоту внутри камеры.** Риск пищевого отравления и так далее.
37. **Не использовать данный прибор в автомобиле-рефрижераторе или холодильной камере.** В автомобиле-рефрижераторе или холодильной камере легко образуется конденсация росы, приводят к неисправностям из падения капель воды на прибор.
38. **Не помещать домашние животные и другие живые животные в прибор.** Данный прибор не может спасти живых животных.
39. **Не помещать охлаждающую смесь в поврежденный пакет.** Если утекший хладагент поступает в прибор, может разъесть металлическую часть прибора. При утечке охлаждающей смеси, мокрой мягкой тканью протрите ее, мягкой тканью потом вытрите насухо.
40. **Надежно соединить плечевой обхват, чтобы он не упал из-за веса прибора.** В противном случае прибор может упасть и привести к получению травмы.
41. **При помещении продуктов питания и напитков заранее положите холодную или горячую вещь.** Данный прибор не может остыть или нагреться за короткое время.
42. **При использовании данного продукта в автомобиле, необходимо установить данный прибор в стабильном и прочном месте, например в багажном пространстве или в ножках заднерядного сидения, и зафиксировать его.** Не поставив прибор в нестабильном состоянии на сиденье. При внезапном запуске или остановке автомобиля в процессе движения, данный прибор может упасть и перевернуться, что может привести к травмам.
43. **При перевозке крепко держаться за прибор.** В противном случае данный продукт может упасть и привести к неисправности, или упал на ваши ноги и может привести к получению травмы.
44. **При использовании в пыльной среде следует чаще чистить губчатый фильтр.** Пыльная среда легко приводит к засорению губчатого фильтра и пожару.

ПРЕДУПРЕЖДЕНИЯ О БЕЗОПАСНОСТИ ПРИБОРА С БАТАРЕЙНЫМ ПИТАНИЕМ

Использование аккумуляторных приборов и уход за ними

1. **Избегайте случайного включения. Перед подключением аккумуляторных батарей, подъема или переноски прибора убедитесь, что выключатель находится в отключенном положении.** При переноске прибора не кладите палец на выключатель, а также не подключайте питание, если выключатель находится во включенном положении. Это может привести к несчастному случаю.
2. **Перед выполнением регулировок, сменой принадлежности или при длительном хранении прибора обязательно вынимайте аккумуляторные батареи из прибора.** Эти меры предосторожности снижают риск случайного включения прибора.
3. **Используйте только зарядное устройство, поставляемое изготовителем.** Зарядное устройство, предназначенное под конкретный тип аккумуляторной батареи, может привести к возгоранию, если будет использовано для неподходящей батареи.
4. **Используйте только специальные аккумуляторные батареи для прибора.** Неподходящие аккумуляторные батареи могут привести к получению травм или вызвать возгорание.
5. **Неиспользуемую аккумуляторную батарею храните вдали от металлических предметов, например канцелярских скрепок, монет, ключей, гвоздей и прочих небольших металлических предметов, которые могут замкнуть клеммы аккумулятора.** Замыкание клемм аккумулятора может привести к получению ожогов или вызвать возгорание.
6. **При неправильной эксплуатации из батареи может вытечь электролитическая жидкость.** Избегайте контакта с ней. В случае случайного соприкосновения промойте водой. Если эта жидкость попадет в глаза, обратитесь за медицинской помощью. Жидкость из батареи может вызвать раздражение или ожоги.
7. **Запрещается использовать поврежденную или измененную аккумуляторную батарею или прибор.** Поврежденные или измененные батареи могут работать непредсказуемо, что может привести к пожару, взрыву или риску получения травмы.
8. **Не подвергайте аккумуляторную батарею или прибор воздействию огня или чрезмерно высокой температуры.** Воздействие огня или температуры выше 130 °C могут привести к взрыву.
9. **Соблюдайте инструкции по зарядке аккумуляторной батареи или прибора, в частности указанный диапазон температур.** Неправильная зарядка или нарушение указанного диапазона температур могут повредить батарею и повысить опасность возгорания.
10. **Сервисное обслуживание должен проводить только квалифицированный специалист, используя подходящие запасные части.** Это обеспечит безопасность прибора.
11. **Запрещается вносить изменения в конструкцию прибора или аккумуляторной батареи или проводить их ремонт, за исключением процедур, указанных в инструкции по эксплуатации и обслуживанию.**

Важные правила техники безопасности при обращении с аккумуляторной батареей

1. Перед использованием аккумуляторной батареи изучите все инструкции и предупреждающие маркировки, указанные на зарядном устройстве батареи (1), самой батарее (2) и изделии (3), куда вставляется батарея.
2. Не разбирайте и не пытайтесь ремонтировать аккумуляторную батарею. Это может привести к возгоранию, перегреву или даже взрыву прибора.
3. Если время работы резко сократилось, прекратите работу. Продолжение работы может привести к перегреву, получению ожогов и даже взрыву.
4. При попадании электролита в глаза промойте их чистой водой и немедленно обратитесь за медицинской помощью. В противном случае это может привести к потере зрения.
5. Запрещается закорачивать аккумуляторную батарею:
 - (1) Не прикасайтесь к клеммам материалами, проводящими электричество.
 - (2) Избегайте хранения аккумуляторной батареи в контейнере с другими металлическими предметами, такими как гвозди, монеты и т. д.
 - (3) Не подвергайте аккумуляторную батарею воздействию воды или дождя.Короткое замыкание батареи может создать сильный ток, вызвать перегрев, ожоги и даже разрыв батареи.
6. Не храните и не используйте прибор и аккумуляторную батарею в местах, где температура может достигать или превышать 50 °C (122 °F).
7. Запрещается сжигать аккумуляторную батарею, даже если она сильно повреждена или полностью изношена. Аккумуляторная батарея может взорваться в огне.
8. Не прибивайте гвоздями, не режьте, не ломайте, не бросайте, не роняйте аккумуляторную батарею и не бейте по ней твердым предметом. Это может привести к возгоранию, перегреву или даже взрыву.
9. Запрещается использовать поврежденную батарею.
10. На литий-ионные батареи распространяются требования Законодательства об опасных грузах. При коммерческих перевозках, например, третьими лицами или транспортно-экспедиционными агентствами, необходимо соблюдать специальные требования к упаковке и маркировке. Для подготовки груза к отправке проконсультируйтесь с экспертом по опасным материалам. Кроме того, соблюдайте требования более подробных национальных нормативов. Оберните лентой или прикройте открытые контакты; расположите батарею в упаковке так, чтобы она лежала неподвижно.
11. Извлеченную аккумуляторную батарею из прибора утилизируйте в безопасном месте. При утилизации батареи соблюдайте местные нормативные требования.
12. Используйте батареи только с продуктами, указанными Makita. Установка батарей в несовместимые изделия может привести к возгоранию, перегреву, взрыву или утечке электролита.
13. Если прибор не используется длительное время, извлеките из него батарею.
14. Аккумуляторная батарея может быть горячей во время и после использования, что может вызвать обычные или низкотемпературные ожоги. При обращении с горячей аккумуляторной батареей будьте особо осторожны.
15. Не касайтесь клемм прибора непосредственно после использования, так как они могут нагреться до такой степени, что могут вызвать ожоги.
16. Не допускайте попадания стружки, пыли или грязи в клеммы, отверстия и пазы аккумуляторной батареи. Это может привести к снижению производительности или поломке прибора или аккумуляторной батареи.
17. Если прибор не предназначен для использования вблизи высоковольтных линий электропередач, не используйте аккумуляторную батарею в таких местах. Это может привести к неисправности или поломке прибора или аккумуляторной батареи.
18. Батарею следует хранить в недоступном для детей месте.

СОХРАНИТЕ ЭТИ ИНСТРУКЦИИ.

▲ ВНИМАНИЕ: Используйте только оригинальные аккумуляторы Makita. Использование батарей от сторонних изготовителей или батарей с измененной конструкцией может привести к их разрыву и, как следствие, к возгораниям, травмам и повреждениям. Кроме того, это приведет к отмене гарантии Makita на прибор и зарядное устройство.

Советы по продлению срока службы батареи

1. Заряжайте аккумуляторную батарею, не дожидаясь полной разрядки. Когда вы заметили, что прибор работает с меньшей мощностью, прекращайте работу и заряжайте аккумуляторную батарею.
2. Запрещается заряжать полностью заряженную батарею. Избыточный заряд сокращает срок службы батареи.
3. Заряжайте аккумуляторную батарею при температуре 10–40 °C (50–104 °F). Если аккумуляторная батарея горячая, подождите, пока она остынет, и заряжайте только после этого.
4. Извлеките аккумуляторную батарею из прибора или зарядного устройства, если она не используется.
5. Зарядите аккумуляторную батарею, если она не использовалась длительное время (более шести месяцев).

ОПИСАНИЕ ДЕТАЛЕЙ

► Fig.1

1	Панель управления	2	Крышка батареи
3	Светодиодный индикатор	4	Верхняя крышка
5	Крючок для верхней крышки	6	Открывалка
7	Ручка для переноски	8	Штепсельная розетка "DC IN"
9	Крышка фильтра	10	Порт питания USB
11	Кнопка питания	12	Кнопка переключения охлаждения / нагрева
13	Индикация температуры	14	Индикатор батареи
15	Кнопка снижения температуры	16	Кнопка плюса температуры
17	Лампа "DC IN"	18	Единица измерения температуры
19	Лампа режима нагрева	20	Лампа режима охлаждения

ЭКСПЛУАТАЦИЯ

ВНИМАНИЕ: Не ставить скоропортящиеся вещи в комнату. Продукты питания или напитки могут сгнить.

ПРИМЕЧАНИЕ: При эксплуатации данного прибора в среде повышенной влажности, образовывать конденсат росы на приборе. Это естественный звук работы прибора. Сухой тканью вытереть конденсат росы на приборе.

1. Соединение источника питания

A) Батарея

ВНИМАНИЕ: Всегда выключайте прибор перед установкой или извлечением аккумуляторной батареи.

ВНИМАНИЕ: При установке или извлечении аккумуляторной батареи надежно удерживайте прибор и аккумуляторную батарею. Прибор и аккумуляторная батарея могут выпасть из рук, что может привести к повреждению прибора и зарядного устройства батареи или к травме.

ВНИМАНИЕ: Открывая или закрывая крышку батарейного отсека, следите за тем, чтобы не прищемить пальцы.

ВНИМАНИЕ: Внимание, не жать пальцы между батарейным блоком и клеммами. Это может привести к порезу.

Чтобы установить аккумуляторную батарею, откройте крышку батарейного отсека. Совместите выступ на аккумуляторной батарее с пазом в корпусе и вложите туда батарею. Полностью вставьте батарею до щелчка.

После этого закройте крышку батареи. Чтобы извлечь аккумуляторную батарею, вытащите ее из устройства, одновременно передвигая кнопку на передней части батареи.

► Fig.2 1. Индикатор красного цвета 2. Кнопка 3. Аккумуляторная батарея

ВНИМАНИЕ: Устанавливайте аккумуляторную батарею полностью, чтобы красный индикатор не был виден. В противном случае она может выпасть из прибора и причинить травму.

ВНИМАНИЕ: Не вставляйте аккумуляторную батарею с усилием. Если батарея не входит легко, значит вы устанавливаете ее неправильно.

B) Адаптер переменного тока

Дополнительные аксессуары

При использовании прибора с питанием от сети переменного тока используйте адаптер переменного тока, входящий в комплект поставки прибора. Вставьте вилку в разъем «DC IN» прибора, а затем вставьте другой конец в розетку. Когда прибор работает от адаптера переменного тока, загорается индикатор «DC IN».

C) Адаптер прикуривателя

При использовании прибора с гнездом прикуривателя используйте адаптер для прикуривателя, входящий в комплект поставки прибора. Вставьте штекер в разъем «DC IN» прибора, а затем вставьте другой конец в гнездо прикуривателя.

Когда прибор работает от адаптера прикуривателя, загорается лампочка «DC IN».

ВНИМАНИЕ: Полностью вставляйте вилку во вход «DC IN». Несоблюдение данного требования может привести к деформации вилки или пожару.

ВНИМАНИЕ: Всегда плотно закрывайте крышку разъема «DC IN», когда шнур питания не подключен к розетке. В противном случае посторонние вещества могут попасть в прибор и привести к неисправности.

ПРИМЕЧАНИЕ: При переключении питания прибора, компрессор будет остановив около на 3 минуты, чтобы защитить компрессор.

ПРИМЕЧАНИЕ: После выключения прибора, в связи с защитой компрессора перезапускать компрессор только после около 3 минуты.

ПРИМЕЧАНИЕ: Если прибор останавливается каким-либо способом, кроме нажатия кнопки питания, он автоматически включится при восстановлении питания адаптера переменного тока или адаптера прикуривателя.

2. Включить прибор

Нажать кнопку питания, чтобы включить прибор.
Нажать кнопку питания еще раз, чтобы выключить прибор.

3. Переключение режима охлаждения / нагрева

Нажать кнопку переключения охлаждения / нагрева, чтобы переключить режим работы.

- При работе прибора в режиме нагрева, загорается лампа режима нагрева.
- При работе прибора в режиме нагрева, загорается лампа режима нагрева.

Температура управления на экране температуры мигает.

4. Выбрать температуру управления

Нажать кнопку "Температура плюс" или кнопку "Понижение температуры", чтобы выбрать температуру управления. Доступную для выбора контрольную температуру см. в главе «ТЕХНИЧЕСКИЕ ХАРАКТЕРИСТИКИ».

После 5 секунд без любой операции прибор начинает охлаждаться / нагреваться, потом температура управления прекращает мигать, и на экране температуры отображать текущую температуру.

После достижения текущей температуры до температуры управления прибор прекращает охлаждение / нагрев.







Советы по эффективному охлаждению

- Длительное открытие верхней крышки может привести к значительному повышению температуры в камере.
- Регулярно очищать поверхности, которые могут контактировать с продуктами питания, и доступные дренажные системы.
- Хранить сырое мясо и рыбу в подходящих емкостях в камере, чтобы избежать их контакта с другими продуктами питания или капать на других продуктах питания.
- Если камера долго пустая:
 - Выключить прибор.
 - Разморозьте камеру.
 - Очистить и высушить камеру.
 - Сохранить верхнюю крышку на состоянии открытия, чтобы избежать развития плесени в камере.

ФУНКЦИЯ

Обозначение оставшегося заряда батареи



















Индикатор заряда батареи отображает оставшуюся емкость батареи. Оставшаяся емкость батареи показана в следующей таблице.

Состояние индикатора заряда батареи		Оставшийся заряд
Вкл	Выкл	
		от 50% до 100%
		от 20% до 50%
		от 0% до 20%
		Зарядите батарею.

(Только на аккумуляторных батареях с индикатором)

Чтобы посмотреть оставшийся заряд батареи, нажмите на кнопку, расположенную на батарее. Индикаторы загораются на несколько секунд.

► Fig.3 1. Лампы индикаторов 2. Кнопка проверки

Лампы индикаторов			Оставшийся заряд
Вкл	Выкл	Мигает	
			от 75% до 100%
			от 50% до 75%
			от 25% до 50%
			от 0% до 25%
			Зарядите батарею.
			Возможна неисправность батареи.

ПРИМЕЧАНИЕ: В зависимости от условий эксплуатации и температуры окружающей среды индикация может незначительно отличаться от фактической емкости.

ПРИМЕЧАНИЕ. При срабатывании системы защиты батареи начинает мигать первый (крайний левый) индикатор.

Система защиты устройства/ батареи

Прибор оборудовано системой защиты. Эта система автоматически отключает питание, чтобы продлить срок службы прибор и батареи. Прибор автоматически остановится во время работы, если устройство или батарея будут находиться в одном из следующих условий.

- **Защита от переразрядки батареи**
Когда заряд батареи становится низким, прибор автоматически останавливается. Индикатор заряда батареи напоминает, что следует зарядить батарею. Извлеките батареи из прибора и зарядить батареи.
- **Защита от перегрузки по току**
При работе прибора /батарей с потребляемым аномально высоким током, прибор автоматически останавливается. При этом остановить приложение, которое привело к перегрузке прибора. Затем включите прибор для перезагрузки.
- **Защита от низкого напряжения**
Когда входное напряжение автомобиля ниже номинального напряжения, эта система защиты выключает прибор, и на панели температурного контроля отображается «F3» со звуковым сигналом.
- **Защита от перенапряжения**
Когда входное напряжение выше номинального напряжения, эта система защиты выключает прибор, и на панели температурного контроля отображается «F4» со звуковым сигналом.
- **Защита от короткого замыкания**
Схема имеет функцию защиты от короткого замыкания во избежание короткого замыкания. В этой ситуации обращайтесь с прибором к уполномоченному или заводскому сервисному центру Makita.
- **Функция защиты от опрокидывания**
Данный прибор оснащен функцией защиты от наклона. При работе прибора в режиме охлаждения прибор автоматически выключается, если прибор расположен под одним из следующих углов, то будет выключиться. Когда прибор становится равным или больше 30° угла наклона относительно основной плоскости, как показано на рис. А, В, С или D, прибор выключается, и на панели температурного контроля некоторое время отображается «F1». После возвращения прибора в горизонтальное положение, и после 3 минуты допускается перезапуск.
▶ Fig.4

Защита от других причин

Система защиты также предназначена для устранения других возможных причин повреждения прибора, и позволяет прибору автоматически останавливаться. При временной остановке или остановке работы прибора выполните все следующие шаги для устранения причин.

1. Выключить прибор, потом снова включить его для перезапуска.
2. Зарядить батарею (-и) или заменить ее/ их заряженную батарею(-ами).
3. Дайте прибору и аккумулятору (-ам) остыть.

Если восстановление системы защиты не дает улучшения, обратитесь в местный сервисный центр Makita.

Зарядка через USB

В батарейном отсеке есть порт USB. Порт USB непрерывно выводит напряжение 5В в рабочем состоянии.

ПРИМЕЧАНИЕ: Подключайте только те устройства, которые совместимы с портом питания USB. В противном случае это может привести к неисправности прибора.

ПРИМЕЧАНИЕ: Не подключайте USB-порт источника питания этого прибора к USB-разъему вашего компьютера. Это может привести к неисправности.

ПРИМЕЧАНИЕ: Перед подключением USB-устройства к прибору всегда делайте резервную копию данных USB-устройства. В противном случае Ваши данные могут быть потеряны при любой возможности.

ПРИМЕЧАНИЕ: Когда устройство не используется или после зарядки нужно отсоединить кабель USB и закрыть крышку.

ПРИМЕЧАНИЕ: Прибор может не подавать питание на некоторые USB-устройства.

Функция памяти

После настройки температуры управления, если пользователь не будет эксплуатировать в течение 5 секунд, будет запомнить текущую настройку. В следующий раз запускать прибор в режиме той же настройки.

Переключение единицы измерения температуры

Вы можете выполнить переключение единицы измерения температуры °C (градус Цельсия) или °F (градус Фаренгейта) в соответствии со следующими шагами.

1. Включить прибор.
2. Нажать кнопку переключателя охлаждения / нагрева до тех пор, пока единица измерения (°C или °F) не начнет мигать.
3. Нажать кнопку "Температура плюс" или кнопку "Понижение температуры", чтобы выбрать единицу измерения.
4. Нажать кнопку переключателя охлаждения / нагрева, или оставить прибор не работать в течение 5 секунд. Завершен выбор единицы измерения.

Плечевой обхват

▲ ВНИМАНИЕ: Обеспечить правильное и надежное соединение плечевого обхвата. В противном случае прибор может упасть.

▲ ВНИМАНИЕ: При переноске прибора поддерживайте его, даже если Вы используете плечевой ремень. Переноска прибора только на плечевом ремне делает его нестабильно фиксированным. Плечевой ремень может соскочить или прибор может удариться о другие предметы и нанести травмы.

1. Проденьте ремень через ручку для переноски.
2. Пристегнуть обхват.

► Fig.5

Код ошибки

Для конкретных ошибок на экране температуры отображать следующий код.

Код ошибки	Вопрос
F1	Защита от наклона находится в состоянии активизации См. раздел о функциях защиты от наклона.
F2	Разрядить батарею.
F3	Входное напряжение низкое. См. параграф о защите от низкого напряжения.
F4	Входное напряжение высокое. См. раздел о защите от перенапряжения.
Коды ошибок, отличные от указанных выше	Выключите и перезапустите прибор. Если ошибка по-прежнему не устранена, отнесите прибор в авторизованный или заводской сервисный центр Makita.

ОБСЛУЖИВАНИЕ

▲ ВНИМАНИЕ: Перед выполнением проверки или обслуживания прибора убедитесь, что он отключен, отсоединен от питающей сети, а его аккумуляторная батарея извлечена.

▲ ВНИМАНИЕ: Не распыляйте и не лейте воду на прибор во время чистки. Не мойте из шланга; избегайте попадания воды внутрь прибора.

ПРИМЕЧАНИЕ: Запрещается использовать бензин, бензол, растворитель, спирт и подобные вещества. Это может привести к потере цвета, деформации и трещинам.

Ремонт и любое другое техническое обслуживание или регулировка должны выполняться авторизованными или заводскими сервисными центрами Makita. При этом всегда должны использоваться оригинальные запасные части Makita. Это обеспечивает безопасность и надежность изделия.

Чистка

- Регулярно очищать масляное пятно в камере.
- Очистить вокруг внутренней части камеры, чтобы предотвратить неприятный запах.
- Регулярно очищать губчатый фильтр от пыли, чтобы повысить эффективность охлаждения.
- Уплотнительная полоса верхней крышки легко загрязняемая, своевременно очистить ее.

Размораживание

Чтобы разморозить, выключить питание и подождать оттаивать Затем удалить воду.

Очистить губчатый фильтр

▲ ВНИМАНИЕ: После очистки губчатого фильтра обязательно установить его на прибор. Без губчатого фильтра эксплуатация прибора может привести к неисправности.

1. По направлению стрелки на рисунке сдвинуть крышку фильтра, потом снять крышку фильтра.
2. Снять губчатый фильтр, очистить губчатый фильтр.

► Fig.6

3. Установите губчатый фильтр и крышку фильтра обратно.

► Fig.7

ДОПОЛНИТЕЛЬНЫЕ АКСЕССУАРЫ

▲ ВНИМАНИЕ: Эти аксессуары или дополнительные элементы рекомендуется использовать с инструментом Makita, который указан в данном руководстве. Использование других аксессуаров или принадлежностей может привести к получению травм. Используйте аксессуары или принадлежности только по назначению.

Если вам нужна помощь в получении более подробной информации об этих аксессуарах, обратитесь в ваш Сервисный центр Makita.

- Адаптер переменного тока
- Оригинальная батарея и зарядное устройство Makita

ПРИМЕЧАНИЕ: Некоторые элементы из списка могут быть включены в пакет в качестве стандартных аксессуаров. Комплект поставки может отличаться в разных странах.

САҚТЫҚ ЕСКЕРТУ

Бұл жабдықты 8 жастан асқан балалар, сондай ақ дене, сезім мәшелелері немесе рухани қабілеті кемшіл немесе тәжірибесі кемшіл адамдар пайдалануға болады. бірақ оларға хаупсіз пайдалану жабдығы жағиңдағы бақылау немесе жетекшілік ету, сондай ақ олардiң қатiсты хауып қатерлерды түснүiне кепiлдiк ету керек. Балалар құрылғымен ойнамауы керек. Тазалық пен тұтынушыларды қорғауді бақыланусыз балалар жүргізуге болмайды.

ТЕХНИКАЛЫҚ СИПАТТАМАЛАРЫ

Үлгі:		CW003G
Зарр қуты		7 L
Енгызу	Батарея картриджды	Тұрақты төк18 V / Тұрақты төк 36 V
	Алмастырғыш (Қосымша хөжатты таңдап алуға болады)	Алмастырғыш аспабындағы белгйлемеден пайдаланыңыз. (Әрқайсы елдердiң енгызген кернеуінде парьк бар.)
	Темекы тұтатқыш беиымдегыш	Тұрақты төк12 V / Тұрақты төк 24 V
Соққыға қарсылық дәрежесы		III
Кылимат түрлеры		Қоңыржай белдеу типы / жылы белдеу типы / ыстықтау белдеу типы / ыстық белдеу типы
Жылу сақтау матерялы / көпыршiк шығаратын матерялы		Поли аммиак естер көпыршiкi / сақиналы метан (C ₂ H ₁₀)
Суытқыш		R-1234yf (24 g)
Қозғалыс қуаты		Суытқыш қуаты 65W, Қыздыру қуаты 31 W
Өлшемдері (Ұ × Е × Б)	Сыртқы пшiн өлшемы	456 mm × 245 mm × 308 mm(Қол тұтқасын қамтымайды)
	Ышкы сандық өлшемы	210 mm × 150 mm × 230 mm
Таза салмағы		9,4 kg (BL4080FҚамтиды) / 7,5 kg (Батареяны қамтымайды)
Қорғау дәрежесы		IPX4 (Тек батарея группасы ғана төкпен қамдайды)
Таңдалатын тежеленетiн температура	Салқындату режимi, тәсiлi	-18 °C, -15 °C, -10 °C, -5 °C, 0 °C, 5 °C, 10 °C (0 °F, 5 °F, 15 °F, 25 °F, 30 °F, 40 °F, 50 °F)
	Қыздыру ұлгысы	30 °C, 35 °C, 40 °C, 45 °C, 50 °C, 55 °C, 60 °C (85 °F, 95 °F, 105 °F, 115 °F, 120 °F, 130 °F, 140 °F)
USB Төк көзы тұыстырғыш		Туре А / Шығару кернеуi тұрақты төк 5 V /Шығару төгы тұрақты төк 2,4 A

- Зерттеу және дамытудың үздiксiз бағдарламасына байланысты мұндағы техникалық сипаттамалар ескертусiз өзгертiлуi мүмкiн.
- Техникалық сипаттамалары елден елге ерекшеленiп отыруы мүмкiн.

Тиiстi батарея картриджды және зарядтағыш

Тұрақты төк 18 V типты	Батарея картриджды	BL1815N / BL1820B / BL1830B / BL1840B / BL1850B / BL1860B
	Зарядтағыш	DC18RC / DC18RD / DC18RE / DC18SD / DC18SE / DC18SF / DC18SH / DC18WC
Тұрақты төк 36 V типты	Батарея картриджды	BL4020 / BL4025 / BL4040 / BL4050F / BL4080F
	Зарядтағыш	DC40RA / DC40RB / DC40RC

- Жоғаыда көрсетылген кейбiр батаея картриджетiмдi сiз тұрған аймаққа байланысты iстетылмеуi мүмкiн.

⚠ САҚТЫҚ ЕСКЕРТУ: Тек жоғарыда көрсетылген батарея қорабы мен төк толтырғыштарды ғана пайдалануға болады. Кез келген басқа батарея картридждарын және зарядтағыштарды пайдалану жарақатқа және/немесе өртке әкелуi мүмкiн.

Жұмыс уақыты

ЕСКЕРТПЕ: Жұмыс уақыты шәмәмен алынған және бәтәрея түріне, зарядтау күйіне және пайдалану жағдайларына байланысты өзгеруі мүмкін.

Кернеу	Батарея картриджы	Өр түрлі температураны меңгеруге қажетті аиналым уақытына (сағатқа) жету								
		Бөлме температурасы 30 °C (85 °F)					Бөлме температурасы 0 °C (30 °F)			
		-18 °C (0 °F)	-10 °C (15 °F)	0 °C (30 °F)	5 °C (40 °F)	10 °C (50 °F)	30 °C (85 °F)	40 °C (105 °F)	50 °C (120 °F)	60 °C (140 °F)
18 V	BL1815N	0,5	1,0	1,5	2,0	2,5	1,5	1,5	1,0	1,0
	BL1820B	1,0	1,5	2,0	2,5	3,0	2,5	2,0	1,5	1,5
	BL1830B	1,5	2,0	2,5	3,5	4,5	3,5	2,5	2,5	2,0
	BL1840B	2,5	3,5	4,0	5,5	6,5	5,0	3,5	3,5	3,0
	BL1850B	3,0	4,5	5,0	7,0	8,5	6,5	4,5	4,5	4,0
	BL1860B	3,5	5,0	6,0	8,5	10,0	7,5	6,0	5,0	4,5
36 V	BL4020	2,5	3,0	5,5	6,5	7,5	5,0	4,0	3,0	2,5
	BL4025	3,5	4,0	7,0	8,5	10,0	6,5	5,0	3,5	3,5
	BL4040	5,5	7,0	11,5	13,5	16,0	10,5	8,0	6,0	5,5
	BL4050F	7,0	8,5	14,0	16,5	20,0	13,5	10,0	7,5	7,0
	BL4080F	11,5	14,0	23,0	27,0	32,0	21,5	16,5	12,0	11,5

Таңбалар

Төмендегілер жабдықтарда пайда болуы мүмкін болған таңбалар. Пайдалану алдында олардың мағынасын түсінетінізді тексеріңіз.



Пайдалану нұсқаулығын оқып шығыңыз.



Тек ЕО елдері үшін
Жабдықта қауіпті компоненттердің болуына байланысты электр және электронды жабдықтардың қалдықтары, аккумуляторлар мен батареялар қоршаған ортаға және адам денсаулығына кері әсер етуі мүмкін. Электрлік және электронды құрылғыларды батареяларды тұрмыстық қалдықтармен бірге тастамаңыз. Электр және электронды жабдықтардың қалдықтары мен аккумуляторлар мен қалдықтары туралы, сондай-ақ оларды ұлттық заңнамаға бейімдеу туралы Еуропалық директиваға сәйкес электр жабдықтары, батареялар мен аккумуляторлар қалдықтары бөлек сақталуы және бөлек жинау орнына жеткізілуі керек. қоршаған ортаны қорғау ережелеріне сәйкес жұмыс істейтін коммуналдық қалдықтар үшін. Бұл жабдыққа қойылған сызылған доңғалақты қоқыс жәшігінің белгісімен көрінеді.

Абайлаңыз: өрт қаупі бар.



Суды камераға тікелей құйуға болмайды. Құралды суға батыруға тиым салынады. Құрылғының үстіне су құйымасы. Әйтпесе электр тоғы соғуы немесе дұрыс жұмыс істемейі мүмкін.

ҚАУІПСІЗДІК ТУРАЛЫ ЕСКЕРТУЛЕР

- Жабдық үйлесетін жағдай:**
 - Машина ышында пайдаланылады.
 - Тоңазтылған тағамдарды тоңазытып сақтау.
 - Дала лагерь, тек батарея группасы ғана төкпен қамдайды.
- Жабдықтарға жанғыш суытқыш ыстатылады.** Оқу ары осы пайдалану түсендырм Егер жөндеу, құтымдеу қажет болса, қызмет ету орталығымен ақыл кеңес сұраңыз. Жабдықтарды бір жақты еткенде, жерғылықты орынның жанғыш суытқыш дәрылерын бір жақты ету қатысты заң ережелеріне боисұнғыз.
- САҚТЫҚ ЕСКЕРТУ:** Жабдықтың сыртқы қабығының жел өтынде бөгет болмауы керек.
- САҚТЫҚ ЕСКЕРТУ:** Өндырушы ұсыныс еткен адыстен сырт, механикалық жабдықтарды немесе басқада адыстерды қолданіп, қыраауды жоиуға болмайды.
- САҚТЫҚ ЕСКЕРТУ:** Суытқыштің қамтар жолын бұлдырмеңіз.
- САҚТЫҚ ЕСКЕРТУ:** Өндырушы жақ ұсыныс еткен електыр жабдықтырының тұрын есепке алмағанда, азық түлік сақтау бөлмесынде басқа електыр жабдықтырын ыстетпеу керек.
- Жабдықтардың ышынде жанғыш жылу сақтаитын матерял копыршыктендыргыш дәры болады.** Жабдықтарды бір жақты еткенде, жерғылықты орынның жанғыш жылу сақтаитын матерялдарын копыршыктендыргышты бір жақты етуге қатысты заң ережелеріне боисұнғыз.

8. Осы жабдықтың ышында жанғыш заттарды сақтауға болмайды, мысалы, оталғыш дәрі орнатылған бүркүй бағы.
9. Бұл жабдық отбасында немесе осы тектес ортада пайдалануға үйлеседі, мысалы,
 - Магазин, кеңсе және басқада қызмет орындарындағы қызметкерлер асқанасы.
 - Қора жәйі, сондай ақ қонақ үйі, автомобиль меймханасы және басқа да қонақалы орындардағы қаридарлардың пайдалануына беріледі.
 - В&В Тұрпатты қонақ үйі.
 - Ас су және осы тектес бөлшек сатуға жатпайтын көрындер.
10. Егер төк кезы сымы бұзылса, өндырушы саудагердың немесе өндырушы саудагердың қызмет өтеу уақылетшысы кагдаған арнаулы төк кезы сымын немесе группа бөлшегын ыстету керек.
11. **САҚТЫҚ ЕСКЕРТУ:** Балалардың қамалып қалуынан абаи болыңыз. Көне мұздатқышты тысаудан бұрын:
 - *Мұз сандықтың есыген тұсырып алыңыз.
12. Қондырғының төңырегы мен ұстыңгы жағындагы орнату аралыгы 15 mm ден кышы болмай керек.
13. Жабдықты орналастырған кезде қуат сымның ажыратылмағанына немесе зақымдалмағанына көз жеткізіңіз.
14. Құрылғының артына бірнеше ұялы рөзеткөлөрді немесе ұялы қуат көздерін қоймаңыз.
15. Құралды қоқысқа орналастырыу.



Бұл таңбалау бұл өнімді ЕО аумағында басқа тұрмыстық қалдықтармен бірге тастауға болмайтындығын көрсетеді. Қоқыстарды бақылаусыз шығарудан қоршаған ортаға немесе адам денсаулығына зиян келтіруді болдырмау үшін оны материалды қайта өңдеуге жауап кершілікпен қайта қолдану. Оқшаулағыш үрлейтін газды тұтанғыш зат. Құрылғыны қоқысқа тастаған кезде оны тек қоқыс шығаруға рұқсат етілген орталықта тазалауға болад. Жалынын туылуына жол бермеңыз.

САҚТЫҚ ШАРАЛАРЫ

1. Қолданар алдында нұсқаулықты мұқият оқып шығыңыз.
2. Пайдаланылған кернеу диапазоны тақтайшадағы белгілерге сәйкес келетіндігін, қуат сымының ашасы рөзеткөге сәйкес келетіндігін және рөзетке жақсы жерге қосылғанын тексеріңіз.
3. Қолданбаған жағдайда да, жабдықты төңкеріп қоймаңыз немесе оны пайдаланбаған кезде де 15° артық еңкейтпеңіз. Әйтпесе, ақаулық орын алуы мүмкін.
4. Жабдықты пайдалану кезінде қақпақты жоғары қаратып ұстаңыз. Төңкеріп жылжытпаңыз. Әйтпесе, ақаулық орын алуы мүмкін.
5. Электр төгінің соғуын болдырмас үшін құрылғыны суға немесе басқа сұйықтыққа батырмаңыз. Жаңбырға малшын баңіз.
6. Жабдық таза немесе пайдаланылмаған көзде бөтөреяні шығарып, рөзеткөден суырыңыз.
7. Өндіруші ұсынбаған өксессуөрлөрді пайдаланбаңыз.
8. Жабдықты жоғары температурөде, мысалы, күн сәулесі түсетін өвтөмөбильде немесе жылу шығаратын авто көлықтың ышыне немесе мәтериөлдiң жанында қалдырмаңыз. Әйтпесе, салқындату өсері төмендеуі мүмкін немесе гөздiң ағуы өртке өкелуі мүмкін.
9. Жабдықты гөз жабдықтарының жанына қоймаңыз. Әйтпесе, салқындату өсері төмендеуі мүмкін немесе гөздiң ағуы өртке өкелуі мүмкін.
10. Көмпрессөрге зақым келтірмеу үшін қуат түймесiн жиі қоспаңыз (өр уақытта кемiнде 5 минут).
11. Өрттің немесе қысқа тұйықталудың алдын алу үшін құрылғыға метөлл фөльгөні немесе басқа өткізгiштердi салмаңыз.
12. Тазалау үшін химиялық жуу сұйықтықтары мен қатты құралдарды пайдаланбаңыз.
13. Штепсельдi төлігiмен тұрақты төк кірісі "DC IN" ұясына салыңыз. Әйтпесе, штепсель дефөрмөцияленуі немесе өртке өкелуі мүмкін.
14. Көлік жүргізу кезінде жабдықты пайдаланбаңыз. жел-көлік оқиғаларын болдырмас үшін.
15. Автөкөліктің қалған қуаты жеткіліксіз болған кезде, қозгалтқыш жұмыс iстеп тұрған көзде осы құрылғыны қолданыңыз. пайдаланғаннан кейiн, автомобильдiң өккумулятерiнiң жұмысын жалғастырмас үшін темекі тұтатқыштың рөзеткөсiн суырыңыз.
16. Айнымалы төк өдөптерi сыртта пайдаланбаңыз. Әйтпесе, электр төгінің соғуы мүмкін.
17. Айнымалы төк өдөптерi мен темекі шөгетiн өдөптердi қөте пайдаланбаңыз.
18. Айнымалы төк өдөптерi мен темекі тұтатқыш өдөптерiнiң штепсельдерiн тазалаңыз. ластанған су немесе түз штепсельдiң тот басуына, электр өткізгiштiктiң нашарлауына, штепсельдiң дефөрмөцияленуiне немесе өрттiң пайда болуына өкелуі мүмкін.
19. Пайдаланғаннан кейiн айнымалы төк өдөптерi мен темекі тұтатқыш өдөптерiнiң штепсельдерiн ұстамаңыз. тым ыстық штепсель терiнi күйдiруі мүмкін.
20. Жабдықты өзіңіз бөлшектемеңіз.
21. Құрылғыны пайдалану кезінде автомобильдiң бөтөреясiн зарядтамаңыз. Әйтпесе, өнімге шамадан тыс кернеу қолданылуы мүмкін, бұл ақаулыққа немесе өртке өкелуі мүмкін.
22. Жабдықтың жанында жанғыш спрейлердi қолданбаңыз. Әйтпесе, өрт шығуы мүмкін.
23. Пайдалану кезінде құрылғыдағы заттарды, өсіресе метөлл бұйымдарды дымқыл көлдөрiңізбен ұстамаңыз. ұсып қалудан сақтану үшін.
24. Ашаны ылғалды немесе майлы қолмен ұстамаңыз. электр төгінің соғуын болдырмас үшін.

25. **Жабдыققа дәрі немесе әкәдемиялїк мәтериәлдәрді салмаңыз.** бұл жабдық температурәні қатаң бақылауды қөжет ететін мәтериәлдәрді сақтай алмайды.
26. **бұл өнімді орындық ретінде пайдаланбаңыз.** құлап кетпес үшн немесе жарақат алмау үшн.
27. **балалар мен үй жануарларына бұл күрлїгiмен ойнауға рұқсат бермеңіз.** жабдықты балалардың қолы жетпейтін жерде сақтаңыз.
28. **Шамадан тыс тамақ пен сусын салмаңыз.** әйтпесе, бұл салқындату әсеріне әсер етіп, тамақ пен сусындардың бүлінуіне әкелуі мүмкін.
29. **Тамақ пен сусындарды жылы немесе суық ұстау кезінде бәтәреянің заряды таусылмас үшн абай болыңыз.** ашылған тағамды ұзақ уақыт сақтамаңыз. тамақ пен сусындар шіріп кетуі мүмкін.
30. **Мұздату немесе жібіту үшн пышақ немесе бұрағышты пайдаланбаңыз.** ішкі зақымдануды немесе істен шығуды немесе герметікелік мұнай мен гәздің шығарылуын болдырмаңыз үшн.
31. **Қозғалтқыш генерәтәрінің тұрақты шығысын (DC) қуат көзі ретінде пайдаланбаңыз.** сәтсіздікке жол бермеу үшн.
32. **Жабдыققа су немесе т.б. салмаңыз.** су жабдыققа кіріп, істен шығуы мүмкін. егер қорапта су болса, оны жұмсақ шүберекпен сүртіңіз.
33. **Қақпақты ашқан кезде саусақтарыңызды баиқаңыз.**
34. **Қорапқа тез бұзылатын тағамдар мен сусындарды салмаңыз.** тамақ немесе сусындар шіріп кетуі мүмкін.
35. **Қыздыру режимін қолданған кезде құрылғының ішіне ұзақ уақыт қоліңізбен тигізбеңіз.** төмен температурәде күйіп қалудан сақ болыңыз.
36. **Тамақ немесе сусын құйған кезде ішті таза ұстаңыз.** тамақтан улану сияқты қәуіптерден сақ болыңыз.
37. **бұл жабдықты тоңазытқышта немесе тоңазытқыш бөлмеде пайдаланбаңыз.** тоңазытыш машиналарында және тоңазытқыш бөлмеде да шық көнденсәциясі оңай, ал шық тамшылары жабдықтың істен шығуына әкеледі.
38. **Үй жануарлары сияқты жануарларды салмаңыз.** құрылғы жануарларды құтқара алмайды.
39. **Салқындатқышты зақымдалған сөмкеге салмаңыз.** егер салқындатқыш ағып кетсе, жабдықтың метәлл бөлiктерi көррөзияғә ұшырауы мүмкін. егер салқындатқыш ағып кетсе, дымқыл жұмсақ шүберекпен сүртіңіз, содан кейін жұмсақ шүберекпен құргатыңыз.
40. **Иық бауын жабдықтың салмағына байланысты құлап кетпес үшн бекітіңіз.** Әйтпесе, құрылғы құлап, әрі жарақат алуы мүмкін.
41. **Тамақ пен сусындарды салғанда, суық немесе ыстық заттарды алдын-ала салыңыз.** бұл жабдық қысқа уақыт ішінде салқындатуға немесе жылытуға болмайды.
42. **Автөкелiкте қолданған кезде, жабдықтың бәгәж кеңiстiгi немесе артқы орындықтың етегі сияқты тұрақты жерге орнатылып, бекітілгеніне көз жеткізіңіз.** құрылғыны дiрiлдейтiн орынға қоймаңыз. егер белік жүргізу кезінде автомобиль кенеттен басталса немесе тоқтаса, жабдық құлап, қозғалуы мүмкін, жарақат алуы мүмкін. шанды ортада қолданған кезде гүбкә сүзгілерін жиі тазалаңыз.
43. **Пайдалану кезінде жабдықты мықтап ұстаңыз.** әйтпесе, құрылғы құлап, істен шығуы немесе аяғыңызды жарақаттап, сізге зиян тигізуі мүмкін.
44. **Шанды ортада қолданған кезде гүбкә сүзгілерін жиі тазалаңыз.** шанды орта гүбкә сүзгісін оңай жауып, өртке әкелуі мүмкін.

бәтәреямен жұмыс істейтін жабдықтың қәуіпсіздігі туралы ескерту

бәтәреямен жұмыс істейтін жабдықты пайдалану және техникелік қізімет көрсету

1. **Кездейсоқ іске қосылуын болдырмаңыз.** Батарейлар жинағына қосу, құрылғыны көтеру немесе алып жүру алдында ауыстырып-қосқыш өшірулі күйде екеніне көз жеткізіңіз. Құрылғыны саусақты ауыстырып-қосқышқа қойып алып жүру немесе ауыстырып-қосқышы қосулы құрылғының қуатын қосу сәтсіз жағдайларға әкеледі.
2. **Кез келген реттеулер жасау, әксессуарларды ауыстыру немесе құрылғыны сақтауға қою алдында батарейлар жинағын құрылғыдан ажыратыңыз.** Мұндай алдын алатын қәуіпсіздік шаралары құрылғының кездейсоқ іске қосылуы қәуіпін азайтады.
3. **Тек өндіруші көрсеткен зарядтағышпен зарядтаңыз.** Батарейлар жинағының бір түріне жарамды зарядтағыш басқа батарейлар жинағымен бірге пайдаланғанда өрт қәуіпін тудыруы мүмкін.
4. **Құрылғыларды тек арнайы белгіленген батарейлар жинақтарымен бірге пайдаланыңыз.** Кез келген басқа батарейлар жинақтарын пайдалану жарақат алу және өрт қәуіпін тудыруы мүмкін.
5. **Батарейлар жинағы пайдаланылып жатпағанда, бір клеммадан екіншісіне қосылымды жасауы мүмкін басқа металл заттардан, мысалы, қағаз қыстырғыштардан, тиындардан, кілттерден, шегелерден, бұрандалардан немесе басқа шағын металл заттардан аулақ ұстаңыз.** Батарейаның түйіспе тұстарын қысқа тұйықтау қүйіктерге немесе өртке әкелуі мүмкін.
6. **Шарттарға сай емес жағдайларда батарейдан сұйықтық шығуы мүмкін; оған тимеңіз.** Оған кездейсоқ тисеңіз, сумен шайыңыз. Сұйықтық көздерге тисе, бұған қоса медициналық көмекке жүгініңіз. Батарейдан шыққан сұйықтық тітіркенуге немесе қүйіктерге әкелуі мүмкін.
7. **Зақымдалған немесе өзгертілген батарейлар жинағын немесе құрылғыны пайдаланбаңыз.** Зақымдалған немесе өзгертілген батарейлар күтпеген әрекеттер жасап, өртке, жарылысқа немесе жарақат алу қәуіпіне әкелуі мүмкін.

8. Батареялар жинағына немесе құрылғыға оттың немесе артық температураның әсерін тигізбеңіз. Оттың немесе 130 °C-тан жоғары температураның әсерін тигізу жарылысқа әкелуі мүмкін.
9. барлық зарядтау нұсқауларын орындаңыз, бәтәрея жинағының немесе жабдықтың зарядтау температурәсі нұсқаулықта көрсетілген температурә шегінен аспауы керек. Зариядтау үйлесымдi болмаса немесе температура белгіленген көлемнен асып кетсе батерианi бұлдыруы әрi өрт апатының қатерын арттруы мүмкін.
10. Қызмет көрсетуді білікті жөндеуші тек бірдей ауыстыру бөлшектерін пайдаланып орындауы керек. Бұл осы өнімнің қауіпсіздігінің сақталуын қамтамасыз етеді.
11. Пайдалану және күту туралы нұсқауларда көрсетілген болмаса, құрылғыны немесе бәтәреялар жинағын өзгертпеңіз немесе жөндеуге әрекеттенбеңіз.
10. Ішіндегі литий-йонды батареяларға қауіпті тауарлар туралы заңнаманың талаптары қолданылады. Коммерциялық тасымалдаулар үшін, мысалы, үшінші тараптардың, қайта бағыттау агенттерінің, орауыштағы және жапсырмалардағы арнайы талаптарды орындау керек. Затты жөнелтуге дайындау үшін қауіпті материалдар жөніндегі маманнан кеңес алу керек. Сондай-ақ егжей-тегжейлі ұлттық ережелерді сақтаңыз. Түйсіпелерді ленташамен жабыңыз және бәтәреяны орауышта қозғалмайтынды ораңыз.
11. бәтәрея қорапшасын қолданған кезде оны құрылғыдан шығарып, қауіпсіз жерге тастаңыз. Бәтәреяны қоқысқа лақтыруға қатастыз жергілікті ережелерді сақтаңыз.
12. Бәтәреяларды тек Makita көрсеткен өнімдерде пайдаланыңыз. Бәтәреяларды талаптарға сай емес өнімдерде орнату өртке, артық қызуға, жарылысқа немесе электролиттің ағуына әкелуі мүмкін.
13. Егер құрылғы ұзақ уақыт пайдаланылмаса, бәтәреяні алып тастау керек.
14. Пайдалану кезінде және одан кейін бәтәрея картриджы қызуы мүмкін, бұл күйіктерге немесе төмен температуралық күйіктерге әкелуі мүмкін. Ыстық бәтәрея картридждерін ұстауға назар аударыңыз.
15. Құрылғының терминәліні қолданғаннан кейін бірден ұстамаңыз, терминәл қызып, күйіп қалуы мүмкін.
16. Бәтәрея картриджының клеммаларына, тесіктеріне және ойықтарына жаңқалардың, шаңның немесе топырақтың тұрып қалуына жол бермеңіз. әйтпесе, бұл құрылғының немесе бәтәрея қорабының жұмысына әсер етуі немесе істен шығуы мүмкін.
17. Егер жабдықтың жоғары вольтты сымдардың жанында пайдалануды қолдамаса, жоғары вольтты сымдардың жанында бәтәрея қораптарын пайдаланбаңыз. әйтпесе, бұл жабдықтың немесе бәтәрея қорабының істен шығуына немесе зақымдалуына әкелуі мүмкін.
18. Бәтәреяны балалардан аулақ ұстаңыз.

Батәрея картриджына қатысты қауіпсіздік туралы маңызды нұсқаулар

1. Бәтәрея картриджын пайдалану алдында (1) бәтәрея зарядтағышындағы, (2) бәтәреядағы және (3) бәтәреяны пайдаланатын өнімдегі барлық нұсқауларды және сақтық белгілерді оқып шығыңыз.
2. бәтәрея қорапшасын бөлшектемеңіз немесе өзгертпеңіз. Бұл өртке, шамадан тыс қызуға немесе жарылысқа әкелуі мүмкін.
3. Жұмыс уақыты тым қысқа болып кетсе, пайдалануды бірден тоқтатыңыз. Бұл қызып кету, ықтимал күйіктер және тіпті жарылыс қауіпіне әкелуі мүмкін.
4. Көздеріңізге электролит кірсе, оларды таза сумен шайыңыз және бірден медициналық көмек алыңыз. Бұл көру қабілетінің жоғалуына әкелуі мүмкін.
5. Бәтәрея картриджын қысқа тұйықтамаңыз:
 - (1) Клеммаларға ешбір өткізгіш материалмен тимеңіз.
 - (2) Бәтәрея картриджын шегелер, тиындар, т.б. сияқты басқа металл заттар бар контейнерде сақтамаңыз.
 - (3) Бәтәрея картриджына судың немесе жаңбырдың әсерін тигізбеңіз.

Бәтәреяның қысқа тұйықталуы үлкен ток ағынына, қызып кетуге, ықтимал күйіктерге және тіпті бұзылуға әкелуі мүмкін.

6. Жабдықтар мен бәтәрея қораптарын температурә 50 °C (122 °F) жететін немесе одан асатын жерлерде сақтамаңыз және пайдаланбаңыз.
7. Тіпті қатты зақымдалған немесе толығымен тозған болса да, бәтәрея картриджын теспеңіз. Отта бәтәрея картриджы жарылуы мүмкін.
8. Бәтәрея картриджіне шеге қақпаңыз, кеспеңіз, лақтырмаңыз, түсіріп алмаңыз немесе қатты затқа соқпаңыз. Мұндай әрекеттер өртке, шамадан тыс қызуға немесе жарылысқа әкелуі мүмкін.
9. Зақымдалған бәтәреяны пайдаланбаңыз.

ОСЫ НҰСҚАУЛАРДЫ САҚТАП ҚОЙЫҢЫЗ.

▲ АБАЙЛАҢЫЗ: Тек түпнұсқалық Makita бәтәреяларын пайдаланыңыз. Түпнұсқалық емес Makita бәтәреяларын немесе өзгертілген болуы мүмкін бәтәреяларды пайдалану бәтәреяның жарылуына әкеліп, өрттерге, жарақатқа және зақымға әкелуі мүмкін. түпнұсқа емес бәтәреяларды пайдалану мәкіте жабдықты мен зарядтағыштың кепілдігін де жояды.

Бәтәреяның қызмет көрсету мерзімін максималды ету туралы кеңестер

1. Бәтәрея картриджын толығымен зарядсыздану алдында ауыстырыңыз. Құрылғы қуаты азырақ екенін байқағанда, өрқашан құрылғы жұмысын тоқтатыңыз және бәтәрея картриджын зарядтаңыз.
2. Толығымен зарядталған бәтәрея картриджын ешқашан зарядтамаңыз. Артық зарядтау бәтәреяның қызмет көрсету мерзімін қысқартады.

3. Батарея картридджын 10 °C - 40 °C (50 °F - 104 °F) бөлме температурасында зарядтаңыз. Зарядтау алдында ыстық батарея картридджын суытыңыз.
4. Бәтәрея қорабы пайдаланылмаған кезде оны құрылғыдан немесе зарядтағыштан алыңыз.
5. Ұзақ уақыт бойы пайдаланбасаңыз (алты айдан көбірек), батарея картридджын зарядтаңыз.

Бәтәрея қорапшасын орнату үшін бәтәрея қақпағын ашыңыз.
 Батарея картридджындағы тілді корпусстағы ойықпен туралап, орнына сырғытып түсіріңіз. Оны «шырт» еткен дыбыспен орнында құлыпталғанша соңына дейін салыңыз.
 Содан кейін батарея қақпағын жабыңыз.
 Батарея картридджын алу үшін картридджын алдындағы түймені сырғыта отырып, оны құрылғыдан сырғытып алыңыз.

бөлік атауы

► Fig.1

1	Басқару тақтасы	2	Батарея қақпағы
3	LED шырақ	4	Жоғарғы қақпақ
5	Жоғарғы қақпақтың ілмегі	6	Ашық қақпақ
7	Қолға ұстаитын тұтқа	8	“Тұрақты төк кірісі”
9	Резетке фильтрінің қақпағы	10	USB төк кезы тұйыстырғыш
11	Қуат түймесі	12	Тоңазытқыш/жылыту қосқышы түймесі
13	Температурәсі дисплейі	14	Бәтәрея көрсеткіш
15	Температурәсі минус	16	Температурәсі плюс
17	“Тұрақты төк кірісі” индикәтәрі	18	Температурә қондырғысы
19	Қыздыру режимінің индикәтәрі	20	Тоңазытқыш режимінің индикәтәрі

► Fig.2 1. Қызыл индикатор 2. Түйме 3. Батарея картридджы

▲ АБАЙЛАҢЫЗ: Батарея картридджын әрқашан қызыл индикатор көрінбейтін болғанша орнатпаңыз. Олай болмаса, ол құрылғыдан кездейсоқ түсіп қалып, сізді немесе айналаңыздағы біреуді жарақаттауы мүмкін.

▲ АБАЙЛАҢЫЗ: Батарея картридджын күшпен орнатпаңыз. Картриддж оңай сырғып кірмесе, ол дұрыс салынып жатқан жоқ.

В) Айнымалы төк әдәптері

Қосымша аксессуарлар

Айнымалы төк қуатына қосылған құрылғыны пайдаланған кезде, жабдыққа сәйкес келетін айнымалы төк әдәптерін қолданыңыз. Штепсельді құрылғының “тұрақты төк кірісі” ұясына қосыңыз, содан кейін екінші ұшын қуат резеткәсіне қосыңыз. Жабдық айнымалы төк әдәптерімен жұмыс істеген кезде “тұрақты төк кірісі” индикәтәрі жанады.

С) Темекі тұтату әдәптері темекі тұтату

Резеткәсіне арналған құрылғыны пайдаланған кезде, құрылғыға сәйкес келетін темекі тұтату әдәптерін қолданыңыз. Штепсельді құрылғының “тұрақты төк кірісі” ұясына қосыңыз, содан кейін екінші ұшын темекі тұтату резеткәсіне салыңыз.

Жабдық темекі тұтатқыш әдәптерімен жұмыс істеген кезде “тұрақты төк” индикәтәрі жанады.

▲ АБАЙЛАҢЫЗ: Штепсельді төлігімен тұрақты төк кірісі “DC IN” ұясына салыңыз. Әйтпесе, штепсель деформацияленуі немесе өртке әкелуі мүмкін.

▲ АБАЙЛАҢЫЗ: Електыртек сымы қосылмаған кезде “тұрақты төк кірісі” резеткәсінің қақпағын мықтап жабыңыз. Әйтпесе, бөгде заттар жабдыққа кіріп, істен шығуы мүмкін.

ЕСКЕРТПЕ: Жабдықты ауыстырған кезде көмпрессөрді қорғау үшін көмпрессөр шәмәмен 3 минутқа тоқтайды.

ЕСКЕРТПЕ: Жабдықты өшіргеннен кейін көмпрессөрді қорғау үшін көмпрессөр қайта іске қосылады, ол шәмәмен 3 минутты алады.

ЕСКЕРТПЕ: Егер құрылғы өшірілсе, бірақ қуат түймесін баспаса, айнымалы төк әдәптері немесе темекі тұтатқыш әдәптері қуат қалпына келтірілгенде құрылғы автоматты түрде іске қосылады.

ПАЙДАЛАНУ

▲ АБАЙЛАҢЫЗ: Қорапқа тез бұзылатын тағамдар мен сусындарды салмаңыз. Тамақ немесе сусындар шіріп кетуі мүмкін.

ЕСКЕРТПЕ: Жабдық жоғары ылғалдылық жағдайында жұмыс істеген кезде, жабдық көнденсәцияленуі мүмкін. Бұл құрылғының ақаулығы емес. Құрылғыдағы кірді сурту үшін құрғақ шүберекті қолданыңыз.

1. төк кезын жалғау

А) Батерея

▲ АБАЙЛАҢЫЗ: Бәтәрея қорабын орнатпас немесе шығармас бұрын құрылғыны өшіруді ұмытпаңыз.

▲ АБАЙЛАҢЫЗ: Батарея картридджын орнатқанда немесе алғанда құрылғыны және батарея картридджын қатты ұстаңыз. Құрылғыны және батарея картридджын қатты ұстамасаңыз, олар қолдарыңыздан шығып кетуі және құрылғы мен батарея картридджының зақымдалуына және жарақат алуға әкелуі мүмкін.

▲ АБАЙЛАҢЫЗ: Бәтәрея қақпағын ашқан немесе жапқан кезде саусағи қысип алудан қорғану керек.

▲ АБАЙЛАҢЫЗ: Бәтәрея қорабы мен терминәл арасында саусақтарыңызды қыспаңыз. Жаралап кетуден қорғау үшін.

2. жабдықты қосыңыз

Жабдықты қосу үшін електыр көз түймесін басыңыз. Жабдықты өшіру үшін електыр көз түймесін қайтадан басыңыз.

3. тоңазытқыш/жылыту режимін ауыстыру

жұмыс режимін ауыстыру үшін тоңазытқыш/жылыту қосқышын басыңыз.

- Жабдық салқындату режимінде жұмыс істеген кезде, салқындату режимінің индикаторы жанады.
- Жабдық жылыту режимінде жұмыс істеген кезде қыздыру режимінің индикаторы жанады.

температурә дисплейі басқару температурәсін көрсетеді.

4. басқару температурәсін таңдаңыз.

басқару температурәсін таңдау үшін температурә плюс немесе температурәні төмендету түймесін басыңыз. "ТЕХНИКАЛЫҚ СИПАТТАМАЛАРЫ" ешқандай жұмыс жасамай, құрылғы 5 секундтен кейін салқындатуды/жылытуды бастайды, содан кейін жылтылдауды тоқтату үшін температурәні басқарады, ал температурә дисплейі ағымдағы температурәні көрсетеді.

ағымдағы температурә бақыланатын температурәге жеткенде, құрылғы салқындатуды/жылытуды тоқтатады.

тиімді салқындату бойынша кеңестер

- Жоғарғықапқақты ұзақ уақыт ашу қораптағы температурәнің айтарлықтай көтерілуіне әкелуі мүмкін.
- Тәмәкпен және қол жетімді дренаж жүйелерімен жанасатын беттерді үнемі тазалаңыз.
- Шикі ет пен балықты қораптағы басқа тағамдарға тигізбеу немесе тамшылатпау үшін қолайлы көнтейнерлерде сақтаңыз.
- Егер қорап ұзақ уақыт бос болса:
 - Құрылғыны өшіріңіз.
 - Жібiту.
 - Тазалаңыз және құрғатыңыз.
 - Көгерудің алдын алу үшін қапқақты ашық ұстаңыз.

функция

Қалған батарея қуатын көрсету

Қалған заряд мөлшері төмендегі кестеде көрсетілген. заряд мөлшері қалған заряд мөлшерін көрсетеді.

батарейяні көрсету күйі		Қалған қуат
Жанып тұр	Өшірулі	
		50% - 100%
		20% - 50%
		0% - 20%
		Батарейяні зарядтаңыз.

(жыпылықтайды)

(Тек индикаторы бар батарея картридждары үшін)

Қалған батарея қуатын көрсетуі үшін батарея картридждары тексеру түймесін басыңыз.

Индикаторлық шамдар бірнеше секундқа жанады.

► Fig.3 1. Индикаторлық шамдар 2. Тексеру түймесі

Индикаторлық шамдар			Қалған қуат
Жанып тұр	Өшірулі	Жыпылықтауда	
			75% - 100%
			50% - 75%
			25% - 50%
			0% - 25%
			Батарейяні зарядтаңыз.
			Батарейя ақаулы болуы мүмкін.

ЕСКЕРТПЕ: Пайдалану жағдайларына және қоршаған ортаның температурасына байланысты, индикатор іс жүзіндегі қуаттан азғантай өзгешеленуі мүмкін.

ЕСКЕРТПЕ: Батарейна қорғау жүйесі жұмыс істеген кезде бірінші (шеткі сол жақтағы) шам жыпылықтайды.

жабдық/бәтәреянi қорғау жүйесi

Жабдық қорғаныс жүйесімен жабдықталған қорғаныс жүйесі қуатты автоматты түрде өшіреді және құрылғы мен бәтәреянiң қызмет ету мерзімін ұзартады. егер құрылғы немесе бәтәрея келесі жағдайларға тап болса, құрылғы автоматты түрде жұмысын тоқтатады.

- **Бәтәреянiң зарядынан қорғану**
Бәтәрея қуаты тым төмен болған кезде құрылғы автоматты түрде жұмысын тоқтатады. бәтәрея көрсеткіші бәтәреянi зарядтау керектігін білдіреді. бәтәреянi құрылғыдан шығарып, зарядтаңыз.
- **Шамадан тыс төктен қорғау**
Жабдық/бәтәрея тоқтаған кезде, ол өте жоғары төк тудырады, жабдық автоматты түрде жұмысын тоқтатады. бұл жағдайда құрылғының шамадан тыс жүктелуіне себеп болған қолданбаны жабыңыз. содан кейін жабдықты қайта іске қосыңыз.
- **Төмен кернеуден қорғаныс**
Көлік құралының кіріс кернеуі номиналды кернеуден төмен болған кезде қорғаныс жүйесі жабдықты өшіреді, температурә дисплейі “F3” көрсетеді және сигнал шығарады.
- **Кернеуден қорғану**
Кіріс кернеуі номиналды кернеуден жоғары болған кезде қорғаныс жүйесі жабдықты өшіреді, температурә дисплейі “F4” көрсетеді және сигнал шығарады.
- **Қысқа тұйықталудан қорғаныс**
Тізбегінде қысқа тұйықталудың алдын алу үшін қысқа тұйықталудан қорғаныс функциясы бар. егер қысқа тұйықталу орын алса, жабдықты мәкітә авторизациясына немесе зауытқа қызмет көрсету орталығына жіберіңіз.
- **Еңкейтуден қорғау функциясы**
Жабдықта еңкейтуден қорғау функциясы бар. жабдық тоңазытқыш режимінде жұмыс істеп тұрған кезде, егер жабдық келесі жағдайлардың біріне бейімділік қойылса, жабдық автоматты түрде өшеді.
Суретте А, В, С немесе D көрсетілгендей, құрылғы мен көлденең жазықтық арасындағы бұрыш 30°-ке тең немесе одан үлкен болған кезде, құрылғы өшіріледі, ал температурә дисплейі өшірілгенге дейін «F1» көрсетеді. құрылғы көлденең күйге оралғаннан кейін қайта іске қосуға 3 минут кетеді.

► Fig.4

басқа қорғаныс шаралары

Жабдықтың бүлінуіне әкелуі мүмкін басқа себептер үшін қорғаныс жүйесі қорғаныс шәрәләрімен жасалынған және жабдықтың автоматты түрде тоқтап қалуына мүмкіндік береді. құрылғы уақытша тоқтатылған немесе тоқтаған кезде, ақаулықтың себебін жою үшін келесі әрекеттерді орындаңыз.

1. Құрылғыны өшіріп, қайтадан қосыңыз және қайта қосыңыз.
2. Бәтәреянi зарядтаңыз немесе толық зарядталған бәтәреянi ауыстырыңыз.
3. Жабдық пен бәтәреянiң салқындаудың күтіңіз. бәтәрея қорабы интерфейспен қамтамасыз етілген.

Егер қалпына келтірілгеннен кейін қорғаныс жүйесі жақсармаса, жергілікті мәкітә қызмет көрсету орталығына хабарласыңыз.

USB қайта зарядталатын

бәтәрея қорабы USB қамтамасыз етілген. жұмыс күйінде USB интерфейс үздіксіз 5 V кернеуді шығарады.

ЕСКЕРТУ: Тек електыр төк көзі USB интерфейсiмен үйлесiмдi құрылғыларды қосуға болады. Әйтпесе, бұл жабдықтың iстен шығуына әкелуi мүмкiн.

ЕСКЕРТУ: Бұл жабдықтың електыр төк көзі USB интерфейсiн көмпьютер USB терминәліне қоспаңыз. Әйтпесе, ол сәтсіздікке әкелуi мүмкiн.

ЕСКЕРТУ: USB жабдықты осы жабдық қоспас бұрын, USB жабдықтағы деректердiң сақтық көшiрмесiн жасаңыз. Әйтпесе, деректер жоғалуы мүмкiн.

ЕСКЕРТУ: Пайдаланбағаннан немесе зарядтағаннан кейiн USB көбелдi суырып, қақпағын жабыңыз.

ЕСКЕРТПЕ: Бұл жабдық кейбір USB жабдықтың төк бере алмауы мүмкiн.

жад функциясы

Температурәні бақылау үшін орнатылғаннан кейін, егер пайдаланушы 5 секунд ішінде жұмыс істемесе, ол ағымдағы пәрәметрді есте сақтайды. келесі жолы құрылғы жад пәрәметрлеріне сәйкес іске қосылады.

температурә бірлігін ауыстыру

Температурә бірлігін келесі қадамдар арқылы °C (цельсий) немесе °F (фаренгейт) күйіне ауыстыруға болады.

1. Құрылғыны қосыңыз.
2. Салқындату / қыздыру қосқышын құрылғы жыпылықтай бастағанша басыңыз (°C немесе °F).
3. Бірлік белгісін таңдау үшін температурәні қосу немесе температурәні төмендету түймесін басыңыз.
4. Салқындату / жылыту қосқышын басыңыз немесе ештеңе жасамай 5 секунд күтіңіз. құрылғыны таңдауды аяқтаңыз.

Иық бау

▲ АБАЙЛАҢЫЗ: Иық белдіктерін бекітіңіз. Өйтпесе, құлау апаты болуы мүмкін.

▲ АБАЙЛАҢЫЗ: Тасымалдау кезінде иық бауын қолдансаңыз да, жабдықты мықтап ұстаңыз. Тек иық бауын алып жүретін жабдықты пайдалану оны шайқайды. иық баулары құлап кетуі мүмкін, ал жабдық басқа заттарға тиіп, жарақат алуы мүмкін.

1. Иық бауын тұтқадан өткізіңіз.
2. Иық бауын бекітіңіз.

► Fig.5

ақаулық көді

Темперәтурә дисплейінде нақты ақаулыққа қатысты келесі көд көрсетіледі.

Ақаулық көді	Мәселе
F1	Еңкейтуді қорғауды бастайды. Көлбеу қорғаныс бөлімін қараңыз.
F2	Бәтәрея заряды аз.
F3	Кіріс кернеуі тым төмен. Төмен кернеуден қорғау бөлімін қараңыз.
F4	Кіріс кернеуі тым жоғары. Артық кернеуден қорғау бөлімін қараңыз.
Басқа ақаулық көдтері	Жабылып, құрылғыны қайта іске қосады. Егер ақаулық шешілмесе, жабдықты мекіте авторизациясына немесе зауытқа қызмет көрсету орталығына жіберіңіз.

ТЕХНИКАЛЫҚ ҚЫЗМЕТ КӨРСЕТУ

▲ АБАЙЛАҢЫЗ: Тексеруді немесе техникалық қызмет көрсетуді орындауға әрекеттену алдында әрқашан құрылғы өшірулі, розеткадан ажыратылған және батарея картриджи алынғанын тексеріңіз.

▲ АБАЙЛАҢЫЗ: Тазалау кезінде жабдықта су шашпаңыз немесе су шашпаңыз. шлэнгпен шаймаңыз; құрылғының ішіне су құймаңыз.

ЕСКЕРТУ: Газолинді, бензінді, сұйылтқышты, алкогольді немесе сол сияқтыны ешқашан пайдаланбаңыз. Өңсіздену, пішіннің өзгеруі немесе жарықтар орын алуы мүмкін.

Өнімнің ҚАУІПСІЗДІГІН және СЕНІМДІЛІГІН сақтау үшін, жөндеуді, кез келген басқа техникалық қызмет көрсетуді немесе реттеуді Makita өкілетті немесе зауыттық сервистік орталықтары әрқашан Makita ауыстыру бөліктерін пайдаланып орындауы керек.

Тазалау

- Қораптағы май дақтарын үнемі тазалаңыз.
- Иістердің алдын алу үшін қорапты тазалаңыз.
- Тоңазытқыштың тиімділігін арттыру үшін губке сүзгісіндегі шаңды үнемі тазалаңыз.
- Жоғарғы қақпақтың тығыздағышы оңай ластанады және оны уақытында тазалау керек.

жібіту

Жібіту алдында төк көзін өшіріп, аяздың еруін күтіңіз. содан кейін ылғалды құрғатыңыз.

таза губке сүзгісі

▲ АБАЙЛАҢЫЗ: Губке сүзгісін тазалағаннан кейін оны жабдықта қайта орнатқаныңызға көз жеткізіңіз. жабдық губке сүзгісінсіз жұмыс істемей қалуы мүмкін.

1. Сүзгі қақпағын көрсетілген көрсеткі бағытында сырғытыңыз, содан кейін сүзгі қақпағын алыңыз.
2. Губке сүзгісін алып, губке сүзгісін тазалаңыз.

► Fig.6

3. Губке сүзгісі мен сүзгі қақпағын қайта салыңыз.

► Fig.7

ҚОСЫМША АКСЕССУАРЛАР

▲ АБАЙЛАҢЫЗ: Бұл аксессуарларды немесе тіркемелерді осы нұсқаулықта көрсетілген Makita құралыңызбен бірге пайдалану ұсынылады. Кез келген басқа аксессуарларды немесе тіркемелерді пайдалану адамдардың жарақат алу қаупін тудыруы мүмкін. Аксессуарды немесе тіркемені тек өзінің мақсатына сай пайдаланыңыз.

Осы аксессуарларға қатысты қосымша мәліметтер алу үшін кез келген көмек керек болса, жергілікті Makita сервистік орталығынан сұраңыз.

- Айнымалы тек әдептері
- Makita түпнұсқалық батареясы және зарядтағышы

ЕСКЕРТПЕ: Тізімдегі кейбір элементтер құрал жинағында стандартты аксессуарлар ретінде қосылуы мүмкін. Олар елден елге ерекшеленіп отыруы мүмкін.

警告

本設備可供 8 歲及以上的兒童，以及身體、感官或精神能力有缺陷或缺乏經驗和知識的人員使用，但必須確保為他們提供了安全使用設備方面的監督或指導並且他們瞭解其相關的危險。兒童不得把玩本電氣用具。無人看管時請勿讓兒童清潔和維護本設備。

規格

型號：		CW003G
電容		7 L
輸入	電池盒	直流18 V/直流36 V
	交流電源適配器 (可選附件)	請參考交流電源適配器上的標示。 (各個國家的輸入電壓存在差異。)
	點煙器適配器	直流12 V/直流24 V
抗衝擊等級		III
氣候類型		亞溫帶型/溫帶型/亞熱帶型/熱帶型
保溫材料/發泡材料		聚氨基甲酸酯/環戊烷 (C ₅ H ₁₀)
製冷劑		R-1234yf (24 g)
運行功率		製冷功率 65 W，加熱功率 31 W
尺寸 (長 × 寬 × 高)	外形尺寸	456 mm × 245 mm × 308 mm (不包括手提把手)
	內箱尺寸	210 mm × 150 mm × 230 mm
淨重		9.4 kg (含 BL4080F) / 7.5 kg (不含電池)
防護等級		IPX4 (僅由電池組供電)
可選控制溫度	製冷模式	-18 °C, -15 °C, -10 °C, -5 °C, 0 °C, 5 °C, 10 °C (0 °F, 5 °F, 15 °F, 25 °F, 30 °F, 40 °F, 50 °F)
	加熱模式	30 °C, 35 °C, 40 °C, 45 °C, 50 °C, 55 °C, 60 °C (85 °F, 95 °F, 105 °F, 115 °F, 120 °F, 130 °F, 140 °F)
USB 電源介面		Type A/輸出電壓 直流5 V/輸出電流 直流2.4 A

- 由於我們持續進行研發計畫，上述規格如有變更，恕不另行通知。
- 各國家/地區的規格可能不同。

適用的電池盒與充電器

直流 18 V 型	電池盒	BL1815N / BL1820B / BL1830B / BL1840B / BL1850B / BL1860B
	充電器	DC18RC / DC18RD / DC18RE / DC18SD / DC18SE / DC18SF / DC18SH / DC18WC
直流 36 V 型	電池盒	BL4020 / BL4025 / BL4040 / BL4050F / BL4080F
	充電器	DC40RA/DC40RB/DC40RC

- 根據您所在居住地，上面列出的一些電池盒和充電器可能不可用。

警告： 請務必使用上方列出的電池盒。使用其他電池盒和充電器可能會導致受傷和/或火災。

運作時間

注：執行時間為近似值，根據電池類型、充電狀態和使用條件可能有所不同。

電壓	電池盒	達到各控制溫度所需執行時間 (小時)								
		室溫 30 °C (85 °F)					室溫 0 °C (30 °F)			
		-18 °C (0 °F)	-10 °C (15 °F)	0 °C (30 °F)	5 °C (40 °F)	10 °C (50 °F)	30 °C (85 °F)	40 °C (105 °F)	50 °C (120 °F)	60 °C (140 °F)
18 V	BL1815N	0.5	1.0	1.5	2.0	2.5	1.5	1.5	1.0	1.0
	BL1820B	1.0	1.5	2.0	2.5	3.0	2.5	2.0	1.5	1.5
	BL1830B	1.5	2.0	2.5	3.5	4.5	3.5	2.5	2.5	2.0
	BL1840B	2.5	3.5	4.0	5.5	6.5	5.0	3.5	3.5	3.0
	BL1850B	3.0	4.5	5.0	7.0	8.5	6.5	4.5	4.5	4.0
	BL1860B	3.5	5.0	6.0	8.5	10.0	7.5	6.0	5.0	4.5
36 V	BL4020	2.5	3.0	5.5	6.5	7.5	5.0	4.0	3.0	2.5
	BL4025	3.5	4.0	7.0	8.5	10.0	6.5	5.0	3.5	3.5
	BL4040	5.5	7.0	11.5	13.5	16.0	10.5	8.0	6.0	5.5
	BL4050F	7.0	8.5	14.0	16.5	20.0	13.5	10.0	7.5	7.0
	BL4080F	11.5	14.0	23.0	27.0	32.0	21.5	16.5	12.0	11.5

符號

以下為設備上可能出現的符號。在使用前請務必了解這些符號的意義。



閱讀使用說明書。



僅適用於歐盟國家設備、廢棄電氣和電子設備、蓄電池及電池中存在有害成分，可能會對環境和人體健康產生負面影響。

請勿將電氣及電子設備或電池與生活垃圾一起丟棄！

根據《關於廢棄電氣和電子設備、蓄電池和電池以及廢棄蓄電池和電池的歐盟指令》及適用的相關國家法律，廢棄電氣設備、電池和蓄電池應分開儲存，並投放至單獨的城市廢物收集點，按照環境保護法規進行處理。上述要求用設備上的垃圾桶畫叉符號表示。



注意：火災風險。



請勿將水直接注入箱內。請勿將設備浸入水中。請勿將水倒在設備上。否則可能導致觸電或故障。

安全警告

- 設備適用於：
 - 車內使用。
 - 冷藏冷凍食物。
 - 野營，僅由電池組供電。
- 設備使用可燃製冷劑。閱讀並遵循本使用說明書進行操作。如需維修保養，請向我們的服務中心進行諮詢。處理設備時，請遵守當地可燃製冷劑處理相關法規。
- 警告：保持設備外殼的通風口無遮擋。
- 警告：除製造商建議的方法外，請勿使用機械設備或其他方法加快除霜。
- 警告：請勿損壞製冷劑迴路。
- 警告：除製造商建議的電器類型外，請勿在食物儲藏室內使用其他電器。
- 設備內部含有可燃保溫材料發泡劑。處理設備時，請遵守當地可燃保溫材料發泡劑處理相關法規。
- 請勿在本設備內儲存易爆物，如裝有易燃推進劑的噴霧罐。

9. 本設備適用於在家庭或類似場景使用，例如
 - 商店、辦公室和其他工作場所中的員工廚房；
 - 農舍，以及供酒店、汽車旅館和其他住宿場所中的顧客使用；
 - B&B 型旅館；
 - 餐飲和類似的非零售場景。
10. 如果電源線損壞，必須使用製造商或製造商服務代理提供的專用電源線或元件進行更換。
11. 警告：小心兒童被困。在丟棄舊冰箱之前：
 - * 請卸下冰箱門。
12. 裝置四周和上方的安裝間隙不得小於15 mm。
13. 放置設備時，確保電源線未拔出或損壞。
14. 請勿將多個移動式插座或移動電源放在設備後部。
15. 設備的處置。



標示表示，在歐盟境內不應將該產品與其他生活垃圾一起處理。認真負責地對其進行回收，促進物質資源的可持續再利用，以防止隨意處置廢物可能對環境或人體健康造成的危害。保溫材料發泡劑易燃。只能在授權的廢物處理中心處理設備。請勿置於火中。

注意事項

1. 使用前請仔細閱讀使用說明書。
2. 檢查使用的電壓範圍是否與銘牌上標注的一致，電源線插頭是否與插座匹配，插座接地良好。
3. 即使在未使用的情況下，也請勿將設備倒置，或其傾斜超過15°。否則可能出現故障。
4. 搬運設備時，請保持設備上蓋朝上。請勿倒置搬運。否則可能出現故障。
5. 請勿將設備浸入水或其他液體中，以防觸電。請勿淋雨。
6. 設備清潔或不用時，取出電池並拔掉電源插頭。
7. 不得使用製造商不建議使用的任何附件。
8. 請勿將設備放置於高溫下，如在陽光照射的車內或靠近發熱材料的地方。否則可能降低製冷效果，或者發生氣體洩漏導致火災。
9. 請勿將設備置於燃氣設備附近。否則可能降低製冷效果，或者發生氣體洩漏導致火災。
10. 請勿頻繁啓動電源按鈕（每次至少間隔 5 分鐘），以免損壞壓縮機。
11. 請勿將金屬屑或其他導電物插入設備中，以防火災或短路。
12. 請勿使用化學洗滌液和硬質工具進行清潔。
13. 請將插頭完全插入“直流輸入（DC IN）”插孔。否則，可能會導致插頭變形或引起火災。
14. 請勿在駕駛過程中操作設備。以免引發交通事故。
15. 當汽車剩餘電量不足時，請在引擎運行時使用該設備。使用完畢後，請拔下點煙器插座，以免汽車電池繼續供電。
16. 請勿在室外使用交流電源適配器。否則可能導致觸電。
17. 請勿錯誤使用交流電源適配器和點煙器適配器。
18. 請清潔交流電源適配器和點煙器適配器插頭。沾染的水或鹽等污物可能會導致插頭生銹，並導致導電性變差、插頭變形或引發火災。
19. 用完當下，請勿觸摸交流電源適配器和點煙器適配器插頭。插頭過燙可能灼傷皮膚。
20. 請勿自行拆卸設備。
21. 請勿在設備使用過程中給汽車電池充電。否則，可能對產品施加過量電壓，導致故障或火災。
22. 請勿在設備附近使用易燃噴霧。否則可能引發火災。
23. 使用過程中，請勿濕手觸摸設備內的物品，特別是金屬製品。以免導致凍傷。
24. 請勿用潮濕或油膩的手拿取插頭。以免造成電擊。
25. 請勿在設備內放置藥物或學術材料。本設備不能存放需要嚴格溫度控制的物料。
26. 請勿將本品用作椅凳。以免跌倒或受傷。
27. 請勿讓小孩及寵物玩此設備。請將設備存放在兒童接觸不到的地方。

28. 請勿放入過量食物和飲料。否則可能影響製冷效果，導致食物飲料腐壞。
29. 在食物飲料保溫或保冷過程中，請注意電池電量，以防耗盡。請勿長時間存放已開封的食物。食物飲料可能會腐壞。
30. 請勿使用刀具或螺絲起子除冰或除霜。以免導致內部受損或造成故障，或者導致密封的油氣噴出。
31. 請勿將引擎發電機的直流輸出（DC）用作電源。以免導致故障。
32. 請勿將水等直接放入設備中。水可能會進入設備內部並引起故障。如果箱內積水，請用軟布擦淨。
33. 開關上蓋時，請小心夾傷手指。
34. 請勿在箱內放置易變質的食物或飲料。食物或飲料可能會腐壞。
35. 使用加熱模式時，請勿用手長時間觸摸設備內部。小心低溫燙傷。
36. 放入食物或飲料時，應保持內部清潔。小心食物中毒等風險。
37. 請勿在冷藏車或冷藏庫中使用此設備。冷藏車和冷藏庫內易凝結露珠，露珠滴入導致設備故障。
38. 請勿放入寵物等動物。該裝置無法救助動物。
39. 請勿將冷凍劑放在破損的袋子裡。如果冷凍劑洩漏，設備的金屬件可能遭受腐蝕。如果冷劑漏出，用濕軟布擦淨，然後用軟布擦乾。
40. 固定肩帶，使其不會因設備自重而脫落。否則設備可能會掉落並造成傷害。
41. 放入食物和飲料時，應提前放入冷的或熱的東西。該設備無法在短時間內製冷或加熱。
42. 車內使用時，確保將該設備安裝在行李空間或後排座椅腳下等穩定的地方，並加以固定。請勿將設備放在晃動的座椅上。如果汽車在行駛過程中突然啟動或停車，設備可能會跌落移動，造成傷害。
43. 搬運時請牢握設備。否則，設備可能會跌落導致故障，或者砸傷腳，對您造成傷害。
44. 在多塵環境中使用時，應經常清潔海綿篩檢程式。多塵環境容易導致海綿篩檢程式堵塞，造成火災。

電池供電設備安全警告

電池供電設備的使用和保養

1. 防止意外啓動。在連接電池組、拿起或搬運設備之前，請確認開關位於關閉位置。搬運設備時如果將手指放在開關上，或在開關位於開啓位置時供電給設備，都可能會導致發生意外。
2. 進行任何調整、更換配件或存放設備之前，請從設備上斷開電池組的連接。上述預防性安全措施可降低意外啓動設備的風險。
3. 請務必以製造商指定的充電器進行充電。適用於特定類型電池組的充電器如果用於其它類型電池組，可能會有發生火災的風險。
4. 請務必使用專為本設備設計的電池組。使用其他電池組可能會導致受傷和火災。
5. 電池組未使用時，請使其遠離金屬物體，例如迴紋針、硬幣、鑰匙、釘子、螺絲或其他小型金屬物體，這些物體可能會導致兩個端子連通。電池端子如果短路，可能會導致燃燒或火災。
6. 在惡劣的條件下，液體可能會從電池中噴出；請避免接觸。如果意外接觸到，請用水沖洗。如果液體接觸到眼睛，請另行尋求醫療協助。從電池中噴出的液體可能會造成刺激或灼傷。
7. 請勿使用已損壞或改裝的電池組或設備。已損壞或改裝的電池可能出現不可預知的結果，進而導致起火、爆炸或受傷等風險。
8. 請勿使電池組或設備曝露於火焰中或使其過熱。曝露於火焰中或高於 130°C 的溫度可能會引起爆炸。
9. 請遵守所有充電說明，電池組或設備充電溫度不得超出說明中規定的溫度範圍。充電不當或溫度超出規定範圍可能會損壞電池並增加火災風險。
10. 請由合格的維修人員進行維修，並且僅使用相同的替換零件。如此可確保產品的安全性。
11. 除了使用和保養說明中所述的項目之外，請勿修改或嘗試修理本產品或電池組。

電池盒的重要安全指示

1. 在使用電池盒之前，請閱讀 (1) 電池充電器、(2) 電池和 (3) 使用電池的產品上的所有說明和警告標誌。
2. 請勿拆解或改裝電池盒。否則可能會導致起火、過熱或爆炸。
3. 如果可運作的時間變得非常短，請立即停止操作。否則可能會導致過熱、燒傷，甚至爆炸的風險。
4. 如果電解液進入眼睛，請用清水沖洗並立即就醫。這種情況可能會導致喪失視力。
5. 請勿使電池盒短路。
 - (1) 請勿用任何導電材料碰觸端子。
 - (2) 請避免將電池盒與釘子、硬幣等其他金屬物體一起存放在容器中。
 - (3) 請勿將電池盒曝露於水中或雨中。電池短路可能會導致大電流流動、過熱，並可能導致燃燒甚至損壞。
6. 請勿在溫度可能達到或超過 50 °C (122 °F) 的地方儲存和使用設備和電池盒。
7. 即使電池盒已嚴重損壞或電力完全用盡，也不要將其焚燒。電池盒可能會著火爆炸。
8. 請勿對電池盒打釘、切割、擠壓、拋擲或掉落，或以堅硬物體撞擊電池盒，這類行為可能導致起火、過熱或爆炸。
9. 請勿使用損壞的電池。
10. 隨附的鋰離子電池符合「危險物品法規」的要求。若要進行商業運輸，例如第三方、貨運承攬商，必須注意包裝和標籤的特殊要求。準備將要運輸的物品時，必須諮詢危險物質專家，並請遵守可能更詳細的國家法規。用膠帶黏住或遮蓋曝露的接點，並包裹電池使其不會在包裝內移動。
11. 處理電池盒時，請將其從設備中取出，並在安全的地方處理。請遵守當地有關電池處置的規定。
12. 請務必僅將電池用於 Makita 指定的產品。將電池安裝至不相容的產品上，可能會導致起火、過熱、爆炸或電解液洩漏。

13. 如果設備長時間不使用，必須取出電池。
14. 使用期間和使用之後，電池盒可能會發熱，這可能會導致燙傷或低溫灼傷。處理高溫的電池盒時，請特別小心。
15. 使用後請勿立即觸摸設備端子，端子可能發熱而造成燙傷。
16. 請勿讓碎屑、灰塵或泥土卡在電池盒的端子、孔洞和凹槽中，否則可能會影響設備或電池盒性能或造成故障。
17. 除非設備支援在高壓電線附近使用，否則請勿在高壓電線附近使用電池盒。否則可能會造成設備或電池盒故障或損壞。
18. 請將電池放置於兒童接觸不到的地方。

請保存以下指示。

▲ 注意： 只能使用原裝 Makita 電池。使用非原廠的 Makita 電池或改造過的電池可能會導致電池爆炸，引起火災、人身傷害和損壞。使用非原裝電池也將使牧田設備和充電器保修失效。

有關維持最長電池壽命的提示

1. 在電池完全放電之前，請為電池盒充電。發現設備電量不足時，請務必停止設備運作並為電池盒充電。
2. 請勿為已充滿電的電池盒充電。過度充電會縮短電池的使用壽命。
3. 請在 10 °C - 40 °C (50 °F - 104 °F) 的室溫中為電池盒充電。請讓高溫的電池盒冷卻後再充電。
4. 電池盒不用時，請將其從設備或充電器中取出。
5. 如果電池盒將會長時間不使用 (超過六個月)，請將其充電。

部件名稱

► Fig.1

1	控制台	2	電池蓋
3	LED 燈	4	上蓋
5	上蓋鉤	6	開蓋處
7	手提把手	8	“直流輸入”插座
9	節檢程式蓋	10	USB 電源介面
11	電源按鈕	12	製冷/加熱開關按鈕
13	溫度顯示	14	電量指示
15	溫度減按鈕	16	溫度加按鈕
17	“直流輸入”指示燈	18	溫度單位
19	加熱模式指示燈	20	製冷模式指示燈

操作

▲ 注意：請勿在箱內放置易變質的食物或飲料。食物或飲料可能會腐爛。

注：設備在高濕度環境下運行時，設備可能出現結露。這不是設備的故障。請使用乾布擦拭設備上的露水。

1. 連接電源

A) 電池

▲ 注意：在安裝或取出電池盒之前，請務必關閉設備。

▲ 注意：安裝或取出電池盒時，請牢握設備和電池盒。若未確實握住設備和電池盒，可能會從手中滑落，損壞設備和電池盒並造成人身傷害。

▲ 注意：開關電池蓋時，請小心夾傷手指。

▲ 注意：請小心不要把手指夾在電池盒和端子之間。以免造成割傷。

如需安裝電池盒，請打開電池蓋。

將電池盒上的榫片對準外殼上的凹槽，然後將其滑入到位。將它完全插入，直到鎖定到位並發出咔嚓聲。

然後關閉電池蓋。

若要取出電池盒，請滑動電池盒正面的按鈕，同時將電池盒從設備上滑出。

► Fig.2 1. 紅色指示燈 2. 按鈕 3. 電池盒

▲ 注意：務必將電池盒完整安裝到位，直到看不到紅色指示燈為止。否則，它可能會意外掉出設備，對您或周圍的人造成傷害。

▲ 注意：請勿強行安裝電池盒。如果無法輕易滑入電池盒，表示電池盒未正確插入。

B) 交流電源適配器

選購配件

使用交流電源適配器的設備時，請使用設備配套的交流電源適配器。將插頭插入設備的“直流輸入”插孔，然後將另一端插入電源插座。

設備通過交流電源適配器供電時，“直流輸入”指示燈亮起。

C) 點煙器適配器

使用接點煙器插座的設備時，請使用設備配套的點煙器適配器。將插頭插入設備的“直流輸入”插孔，然後將另一端插入點煙器插座。

設備通過點煙器適配器供電時，“直流輸入”指示燈亮起。

▲ 注意：請將插頭完全插入“直流輸入 (DC IN)”插孔。否則，可能會導致插頭變形或引起火災。

▲ 注意：電源線未插入時，請務必緊閉“直流輸入”插座蓋。否則，異物可能會進入設備並導致故障。

注：當切換設備電源時，壓縮機將停止約3分鐘，以保護壓縮機。

注：關閉設備後，壓縮機將重啓，以保護壓縮機，耗時約3分鐘。

注：如果設備停機，但非通過按下電源按鈕停機，則當交流電源適配器或點煙器適配器供電恢復時，設備將自動啓動。

2. 打開設備

按下電源按鈕打開設備。再次按下電源按鈕關閉設備。

3. 切換製冷/加熱模式

按下製冷/加熱開關按鈕切換工作模式。

- 當設備在製冷模式下工作時，製冷模式指示燈亮起。
- 當設備在加熱模式下工作時，加熱模式指示燈亮起。

溫度顯示器顯示控制溫度。

4. 選擇控制溫度

按下溫度加按鈕或溫度減按鈕選擇控制溫度。有關可選控制溫度，請參閱“規格”一章。

無任何操作後，設備在 5 秒鐘後開始製冷/加熱，隨後控制溫度停止閃爍，溫度顯示器顯示當前溫度。

當前溫度達到控制溫度時，設備停止製冷/加熱。







高效製冷小提醒

- 長時間打開上蓋可能會導致箱內溫度顯著升高。
- 定期清潔可能接觸食物的表面和可接觸到的排水系統。
- 將生肉和魚儲存放合適的容器中，以免接觸或滴到箱內其他食物上。
- 如果箱內長時間空置：
 - 關閉設備。
 - 除霜。
 - 進行清潔並乾燥。
 - 使上蓋保持打開狀態，以防止發黴。

功能

指示剩餘電池容量









電量指示顯示剩餘電量。剩餘電量如下表所示。

電量指示狀態		剩餘容量
 亮起	 熄滅	
		50% 至 100%
		20% 至 50%
		0% 至 20%
 (閃爍)		為電池充電。

(僅適用於帶有指示燈的電池盒)

按下電池盒上的檢查按鈕以顯示剩餘的電池容量。指示燈會亮起幾秒鐘。

► Fig.3 1. 指示燈 2. 檢查按鈕

指示燈			剩餘容量
 亮起	 熄滅	 閃爍	
			75% 至 100%
			50% 至 75%
			25% 至 50%
			0% 至 25%
			為電池充電。
 ↑ ↓			電池可能已經故障。

注：根據使用條件和環境溫度，指示值可能與實際容量存在少許差異。

注：當電池保護系統運作時，第一個(最左邊)指示燈將會閃爍。

設備/電池保護系統

設備配備保護系統。保護系統可自動切斷電源，延長設備和電池壽命。如果設備或電池面臨以下情況，設備將自動停止運行。

- **電池過放電保護**
當電池電量過低時，設備自動停止運行。電量指示提示電池需要充電。從設備中取出電池，並為電池充電。
- **過電流保護**
當設備/電池的停止方式導致其產生異常高的電流時，設備將自動停止運行。在這種情況下，請關閉導致設備超載的應用。然後重啟設備。
- **低電壓保護**
當車輛輸入電壓低於額定電壓時，保護系統將關閉設備，溫度顯示器顯示“F3”並發出蜂鳴聲。
- **過電壓保護**
當輸入電壓高於額定電壓時，保護系統將關閉設備，溫度顯示器顯示“F4”並發出蜂鳴聲。
- **短路保護**
電路具有短路保護功能，以防短路。如發生短路，請將設備送至牧田授權或工廠服務中心。
- **傾斜保護功能**
設備具有傾斜保護功能。當設備在製冷模式下運行時，如果設備放置傾角屬於以下情況之一，設備將自動關機。
如圖中 A、B、C 或 D 所示，當設備與水平面的夾角等於或大於 30° 時，設備將關機，關機前溫度顯示器顯示“F1”。在設備回到水平位置後，需要 3 分鐘重新開機。
▶ Fig.4

其他保護措施

針對其他可能導致設備損壞的原因，保護系統同樣設計有保護措施，並允許設備自動停機。當設備暫時停頓或停止運行時，請採取以下步驟排查故障原因。

1. 關閉設備，然後再次打開，重新啟動。
2. 為電池充電，或更換充滿電的電池。
3. 等待設備和電池冷卻。

如果保護系統恢復後仍未改善，請聯繫當地的牧田服務中心。

USB 充電

電池盒設有 USB 介面。工作狀態下，USB 介面連續輸出 5 V 電壓。

須知：只能連接與 USB 電源介面相容的設備。否則可能導致設備故障。

須知：請勿將本設備的 USB 電源介面連接到電腦的 USB 終端。否則可能導致故障。

須知：將 USB 設備連接到本設備之前，請務必將 USB 設備中的資料進行備份。否則，資料有可能丟失。

須知：不使用或充電後，請拔出 USB 連接線並蓋上蓋子。

注：本設備可能無法為部分 USB 設備供電。

記憶功能

設置控制溫度後，如果使用者在 5 秒內未操作，則會記憶當前設定。下次，設備將按照記憶的設定啟動。

切換溫度單位

可以通過以下步驟將溫度單位切換為 °C (攝氏度) 或 °F (華氏度)。

1. 打開設備。
2. 按下製冷/加熱開關按鈕，直到單位符號 (°C 或 °F) 開始閃爍。
3. 按下溫度加按鈕或溫度減按鈕選擇單位符號。
4. 按下製冷/加熱開關按鈕，或等待 5 秒鐘不進行任何操作。完成單位選擇。

肩帶

▲ 注意：請確保系好肩帶。否則可能導致墜落事故。

▲ 注意：搬運時，即使使用肩帶，也要牢握設備。僅使用肩帶搬運設備會使其晃動。肩帶可能脫落，設備也可能撞到其他物體而造成傷害。

1. 將肩帶穿過手提把手。
2. 扣緊肩帶。

▶ Fig.5

故障代碼

溫度顯示器顯示以下代碼，指代具體故障。

故障代碼	問題
F1	啟動傾斜保護。請參閱傾斜保護功能一節。
F2	電池電量不足。
F3	輸入電壓過低。請參閱低電壓保護一節。
F4	輸入電壓過高。請參閱過電壓保護一節。
其他故障代碼	關閉並重新開機設備。如故障仍未解決，請將設備送至牧田授權或工廠服務中心。

維護

▲ 注意：在嘗試檢查或維護之前，務必確保設備已關閉，插頭已拔下，並且電池盒已卸下。

▲ 注意：清潔時，請勿向設備噴水或潑水。請勿用軟管沖洗；避免設備內部進水。

須知：請勿使用汽油、稀釋劑、酒精等。否則可能會導致變色、變形或破裂。

為維持本產品的安全與可靠性，維護或調整以外的任何維修作業，皆必須由經過 Makita 授權者或工廠服務中心執行，並且應一律使用 Makita 替換零件。

清潔

- 定期清潔箱內油漬。
- 清潔箱內各處，防止異味。
- 定期清理海綿篩檢程式上的灰塵，提高製冷效率。
- 上蓋密封條易髒，應及時清洗。

除霜

除霜前，請關閉電源，等待霜凍融化。然後擦乾水分。

清潔海綿篩檢程式

▲ 注意：清潔海綿篩檢程式後，確保將其裝回設備。設備在沒有海綿篩檢程式的情況下運行可能會發生故障。

1. 按圖示箭頭方向滑開篩檢程式蓋，然後取下篩檢程式蓋。
2. 取下海綿篩檢程式，清潔海綿篩檢程式。

▶ Fig.6

3. 裝回海綿篩檢程式和篩檢程式蓋。

▶ Fig.7

選購配件

▲ 注意：建議將這些配件或附件搭配本手冊中指定的 Makita 設備一起使用。使用其他配件或附件可能會導致人員受傷。請務必將配件或附件用於其指定用途。

如需協助以取得有關這些配件的詳細資訊，請諮詢當地的 Makita 服務中心。

- 交流電源適配器
- Makita 原廠電池和充電器

注：列出的部分專案可能作為標準附件包含在工具包中。各國家/地區的配件可能不同。

台灣RoHS限用物質含有量標示
請掃描右方QR Code或參考下列網址；
<https://makita.com.tw/rohs/>



生產製造商名稱：Makita Corporation
進口商名稱：台灣牧田股份有限公司

電話：02-8601-9898 傳真機：02-8601-2266
地址：新北市 24459 林口區文化三路二段 798 號

Makita Europe N.V. Jan-Baptist Vinkstraat 2,
3070 Kortenberg, Belgium

Makita Corporation 3-11-8, Sumiyoshi-cho,
Anjo, Aichi 446-8502 Japan